

卡式瓦斯爐 操作手冊

一般家用

Iwatani

CASSETTE FEU

CB-AH-41N

自動阻斷安全裝置

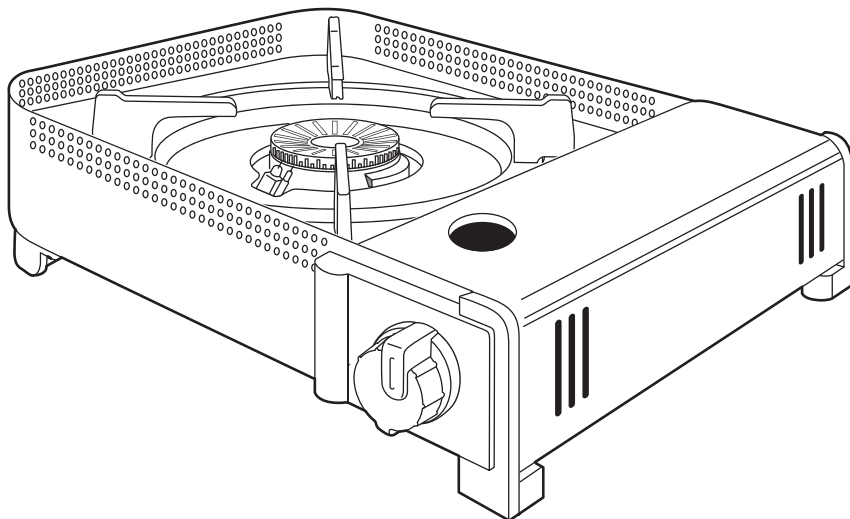

感謝您購買這個產品。

使用此產品之前，請確實閱讀過整份操作手冊。
依照此份手冊內之各項指示說明正確地使用。
並請就近保管本書，以便隨時查閱。

本產品的製造用途為家用烹調專用。

若在非常嚴苛的環境中使用此產品，或者使用於非預期的用途，可能會導致使用者受傷或火災。

請依照此份手冊內之各項注意事項操作，以確保能夠正確地使用此產品。

目錄

封面 (此頁).....	1
各項零件的名稱及使用方法	2 ~
• 主要規格	2
• 開火、調整火焰大小及關火	3
使用注意事項	4 ~
• 瓦斯罐的處理方式	6
使用後的維護保養及檢查	6
當您認為「是不是發生了故障？」時	7
售後服務、保固書	8

使用此產品之前，請確實閱讀過整份「操作手冊」

〈使用前〉

為了確保安全以及能夠正確使用本產品，同時為了避免造成您和其他人員受傷或肢體損傷，在這份操作手冊和產品上使用了許多符號來說明此項產品。以下會解釋這些符號以及其代表的意義。在閱讀主要的文字內容之前，請確實仔細閱讀並了解這些說明。

 **危險**

這個符號代表忽視或者處理不當時，可能會導致死亡、嚴重受傷或者發生火災的情況。

 **警告**

這個符號代表忽視或者處理不當時，可能有死亡或嚴重受傷等立即性風險的情況。

 **注意事項**

這個符號代表忽視或者處理不當時，可能會導致使用者受傷或材料出現損壞的情況。

〈這些符號具有以下意義〉

 危險、警告或
注意事項

 確實遵照
指示操作

 禁止

 請勿碰觸

 請勿拆解

台灣岩谷股份有限公司

各項零件的名稱及使用方法

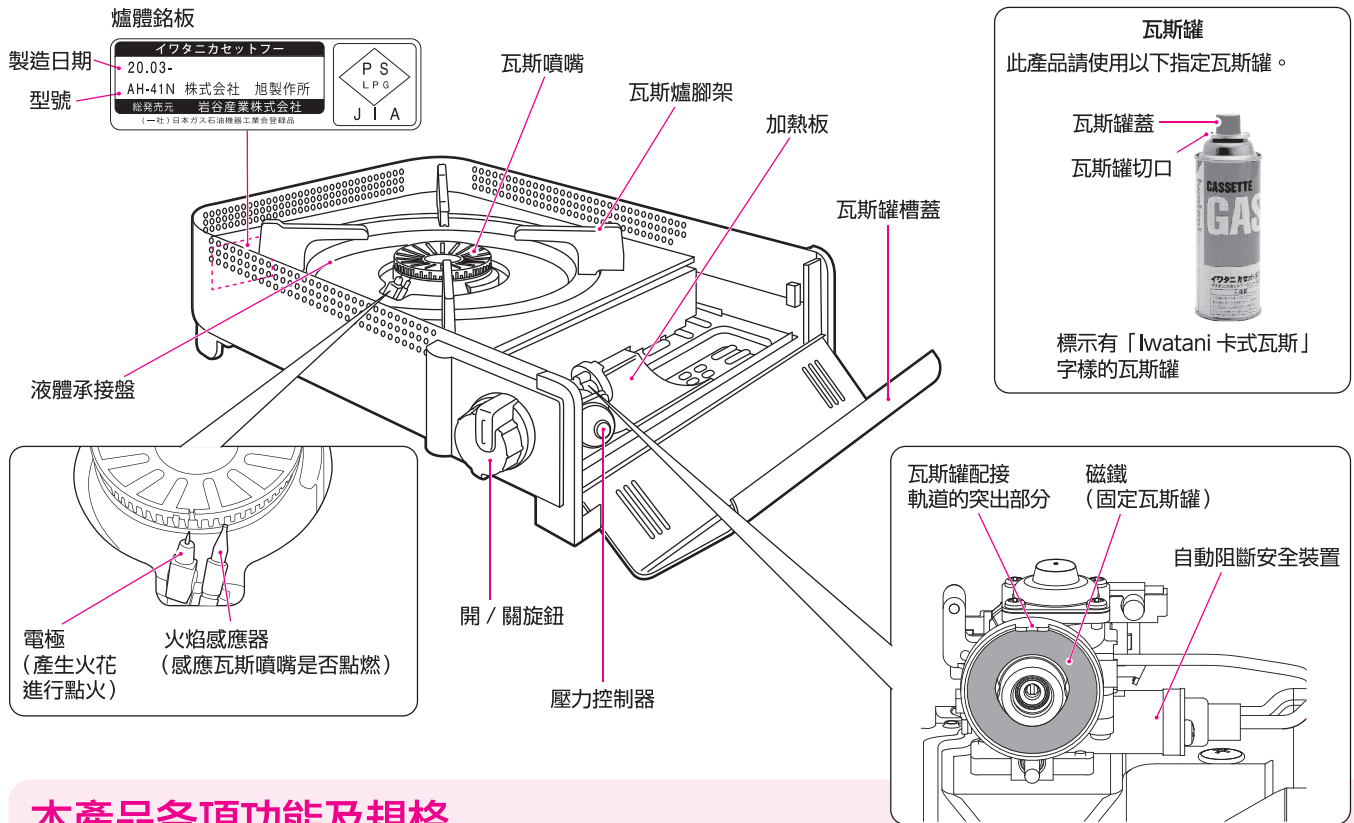

本產品各項功能及規格

加速瓦斯氣化的加熱板

隨著液態燃氣氣化，燃燒中的瓦斯罐的溫度不斷下降，會導致火力減弱，或瓦斯殘留，不能充分消耗乾淨。為此，將正在燃燒中的瓦斯噴嘴的火焰熱量適當傳導給瓦斯罐，加速瓦斯氣化，維持火焰大小，直至最後將瓦斯消耗乾淨。因此，瓦斯罐會有所變熱，但這不是異常現象。

使用磁鐵安裝拆卸瓦斯罐

此產品是利用磁鐵的磁力安裝瓦斯罐，而無需使用手柄。此安裝方法不易發生裝錯瓦斯罐。

壓力感測安全裝置

當瓦斯罐內的壓力（即溫度）異常升高（大約 40 攝氏度以上）的時候，就會自動退出瓦斯罐，熄滅火焰。

自動阻斷安全裝置

該裝置可在因風吹或溢出物導致熄火時，自動阻斷瓦斯供給。

- **壓力感測安全裝置被觸發時**，請將開 / 關旋鈕轉至「消」的位置，從爐子拆下瓦斯罐。其後，請仔細閱讀「使用注意事項」（第 4~6 頁）找到原因，重新安裝用水冷卻後的瓦斯罐或使用新的瓦斯罐。
- **自動阻斷安全裝置啟動後**，將開 / 關旋鈕轉回「消」的位置，確認阻斷原因，並採取措施防止再次發生同樣情況。（第 7 頁）自動阻斷後，大約需要 10 秒鐘時間，瓦斯才能完全停止供給。因此再次點火之前，請確定沒有聞到瓦斯味。

■ 將液體承接盤取出和重新裝回去

取下液體承接盤時，等待一段時間直到爐子冷卻下來，然後再取出。

髒污時，請拆下液體承接盤清洗。

【取出】

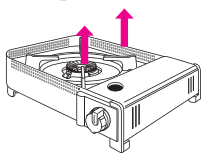

將瓦斯爐腳架抬高，連同液體承接盤一起拆下。

【重新裝回去】

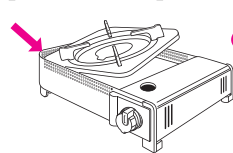

1 將液體承接盤四角中的圓角側對準左圖的箭頭所指位置。

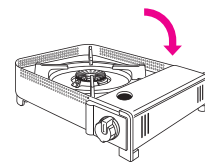

2 沿箭頭方向將相反一側的角嵌入主體，重新安裝上去。

主要規格

機型名稱	CASSETTE FEU
型號	CB-AH-41N
點火方式	壓電點火式
安全功能	壓力感測安全裝置（瓦斯罐彈出型） 瓦斯罐安全設定裝置、自動阻斷安全裝置
使用時的最大外部尺寸（毫米）	337（寬）×300（深）×94（高）
機體重量	大約 1.7 公斤（不包含瓦斯罐）

JG I W A T A N I (一社) 日本ガス石油機器工業会登録品

使用瓦斯	丁烷
輸出量（瓦斯消耗量）	4.1 瓦（3,500 千卡 / 小時，286 克 / 小時） （氣溫 20 ~ 25 攝氏度）
連續燃燒	大約 55 分鐘 〈以最大火力將新品瓦斯罐全部用完時的實測值。 氣溫 20 ~ 25 攝氏度〉
使用的瓦斯罐	標示有「Iwatani 卡式瓦斯」字樣的指定瓦斯罐
配件	專用便攜箱、操作手冊
可使用之鍋具	鍋口直徑小於 24 公分， 鍋內盛有食物時的總重量小於 5 公斤

■使用前的準備〈關於便攜箱〉

從便攜箱中取出爐子。

- 請將便攜箱放置於不會受熱影響的環境。(請等待爐子冷卻之後再收納)
切勿將爐子直接放置於便攜箱內使用，否則會導致便攜箱變形或融化。

燃料的瓦斯罐，請務必使用標示有「Iwatani 卡式瓦斯」字樣的产品

■瓦斯罐的安裝方法

請遵守以下說明的各項步驟來安裝瓦斯罐。
請小心，若沒有正確地安裝瓦斯罐，可能會造成不可預期的危險。

- 1 打開瓦斯罐槽蓋。
- 2 將開 / 關旋鈕轉到「消」的位置。
 - 如果開 / 關旋鈕沒有轉到「消」的位置，瓦斯罐安全設定裝置就會起作用，將無法裝配瓦斯罐。

- 3 確定沒有東西卡在磁鐵上。
- 4 請將瓦斯罐蓋取下。
- 5 將瓦斯罐放在加熱板上，並將瓦斯罐切口對準瓦斯罐配接軌道的突出部分。
- 6 如右圖所示，用手扶住瓦斯罐的罐頭附近，直接將其水平推進去，直到完全密切貼合磁鐵。

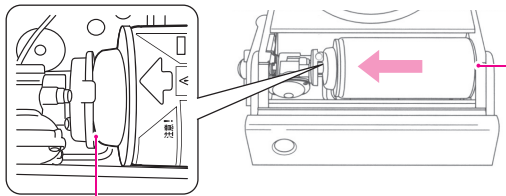

進行安裝時，請確定磁鐵和瓦斯罐之間沒有空隙。

- 7 一旦將瓦斯罐裝上去之後，請將瓦斯罐槽蓋關上。

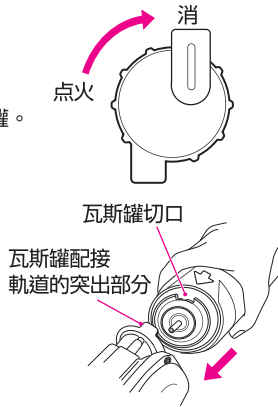

使用 Iwatani 卡式瓦斯時
正確放入瓦斯罐時，在瓦斯罐的後方會有大約 2 公分的空隙。
安裝瓦斯罐的設計部分有少許可以活動的「空隙」。
請放心使用，這不是異常。

■磁鐵上附着有異物時

如果磁鐵上吸附有一些鐵屑或者粉末，可能會導致漏氣，或者讓瓦斯罐無法被插進去。如果出現這種情況，請使用黏性膠帶將其清除。

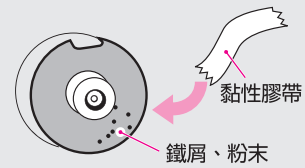

當連接瓦斯罐所需要的力道變高時，可以在瓦斯罐的尖端(下圖 A 的位置)塗抹一層薄薄的植物油。

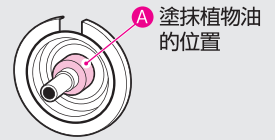

■開火、調整火焰大小及關火

1 點火

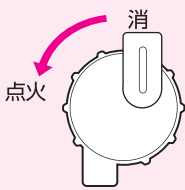

將開 / 關旋鈕轉向「点火」的位置，直到出現卡嗶聲。確定點燃後，維持 2 ~ 3 秒鐘時間。

- 如果沒有點燃，請立即將開 / 關旋鈕轉到「消」的位置，然後重複點火程序。在一開始用時，如果瓦斯罐是在低溫的情況下，則可能會不容易將爐子點燃。請在執行各種注意事項的情況下，重複點火的程序幾次。

2 調整加熱強度



將開 / 關旋鈕朝向「点火」的位置轉動，就可以提高加熱強度，而朝向「消」的位置轉動則可以降低加熱強度。

- 在使用低加熱強度時，請確實檢查火焰。因為您可能不容易看到火焰。
- 要注意的是如果火焰變得太小，可能很容易被風吹熄。

3 關閉

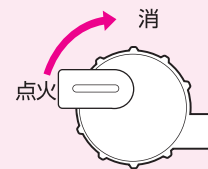

請將開 / 關旋鈕轉到「消」的位置。

■使用完畢後（關火後的措施）

1 請檢查火焰是否完全熄滅

- 取出瓦斯罐之前，請讓裝置冷卻下來。剛使用完畢時，爐體和瓦斯罐會變得非常熱。

2 取出瓦斯罐

- 每次使用完畢之後都要將瓦斯罐取出。否則，可能會導致器具故障或瓦斯外洩。

3 在取出瓦斯罐的狀態下點火

- 將瓦斯罐取出之後，爐子的瓦斯管路中可能還會殘留有一些瓦斯。為了您的安全，請再次點火以便將瓦斯全部燒完。

■將使用後的瓦斯罐取出

使用後，請務必取出瓦斯罐，並將瓦斯罐蓋蓋上進行保存。

- 1 打開瓦斯罐槽蓋，握住瓦斯罐，朝著與裝上瓦斯罐相反的方向稍微施加力量，然後沿著水平方向，將瓦斯罐從磁鐵上拉出來。
- 2 要將取下的瓦斯罐儲存起來之前，請確定將瓦斯罐蓋重新蓋上去。
- 3 關上瓦斯罐槽蓋。

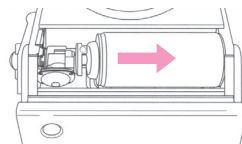

使用注意事項



如果您發現瓦斯外洩，請立即熄滅火焰

(若點火可能會有爆炸的風險)

- 若出現瓦斯外洩的情況，您會聞到像是瓦斯的味(像是發霉的洋蔥)。由於丁烷氣體比空氣重，因此會累積在底部的位置。此時請避免用火，且應立即採取以下措施。
 - 1 立即熄滅火焰。(將開/關旋鈕轉到「消」的位置)
 - 2 取出瓦斯罐。
 - 3 打開窗戶或門，以便讓外洩的瓦斯散到戶外。(切勿使用風扇)

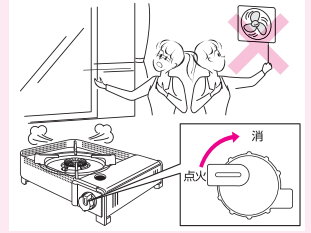

有關產品的使用場合



絕對不可在這類的場合使用此產品

(在以下的場合使用此產品，可能會導致火災或爆炸、人員死亡、燒傷事故)

● 不可在密閉的場所以及通風不良的場所使用

請勿在帳篷或車內、交通工具等狹小場所使用此產品。在使用的期間會消耗掉大量的氧氣，因此可能會導致人員窒息或一氧化碳中毒而死亡。另外，也可能會引發火災。

● 請勿在交通工具內或不穩定的地點使用

如果在使用的期間爐子出現傾斜或者劇烈移動，則火焰可能會變大，非常危險。這樣也會有爐子傾倒的危險。請在平坦、有穩固支撐的地點使用此產品。

● 請勿在強風中使用

如果在強風中使用此產品，爐嘴的火焰會與爐子的主體交疊，可能會發生意外，或燒壞主體。

● 請勿在可能會導致瓦斯罐過熱的場所使用此產品

請勿在夏日的海灘或瀝青等有日光直射，會導致瓦斯罐過熱的場所使用此產品。

● 請勿靠近高溫使用

請遠離高溫至少 2 公尺。

● 請勿在周邊放置瓦斯罐、髮膠噴霧等禁止靠近高溫的物品，或放置了布料、紙類等易燃物質的附近使用此產品

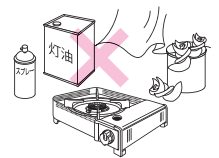

不可在這類的場合使用此產品

(否則會導致燙傷或主體燒壞、變形、變色、財產損失等)

● 請勿在榻榻米、地毯或桌布等對高溫敏感的材料上使用此產品

● 請勿在可能有物品掉落之危險(例如在貨架之下)的情況下使用此產品

● 不可在有風，或者抽風的地點使用

● 不可在空氣或煙霧從爐子底部吸入的地點使用(像是無煙燒烤桌等)

● 不可在下方有沙石或草、植物余荏等地點使用爐子，避免瓦斯罐或爐嘴受到輻射熱或物理影響

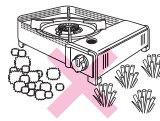

應確保在防災所需要的安全距離內安裝爐子

在使用期間，請讓產品與家具、牆壁(木造建築)以及其他易燃物品保持大於 15 公分的距離。爐子上方與可燃性天花板、棚架、電器之間應保留大於 100 公分的距離。

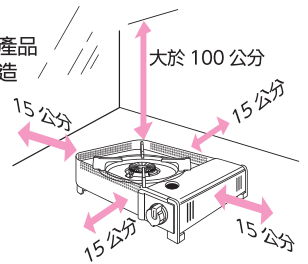

使用前



瓦斯罐的底部和主體之間不可夾有異物(小石子或厚紙等)

(否則會有壓力感測安全裝置失效，瓦斯罐爆炸的危險)

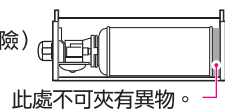

此處不可夾有異物。



使用前，請務必確認沒有瓦斯外洩，開火和關火動作正常

發生故障或損壞的爐子請絕對不要使用。



瓦斯罐要安裝牢固

(否則，會導致瓦斯外洩，發生火災)



絕對不可將任何易燃物品、對高溫敏感的材料或其他物件(桌巾、尼龍布、報紙等)放在爐子的下方阻絕通風

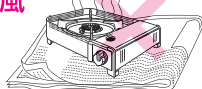

在實木、實木整板、玻璃桌子、塗漆、塗裝、聚氨酯塗層、合成樹脂材料等不耐熱材質的桌子上使用時，請確認桌子的耐熱溫度及使用注意事項后再判斷是否可以使用。

(使用期間爐子的底部會變得極為高溫，桌子會有開裂、變形、破損、燒焦的風險)