



Klipsch[®]
REFERENCE
R-40PM and R-50PM

TABLE OF CONTENTS

- 2 - INSIDE
- 4 - RIGHT SPEAKER (ACTIVE)
- 6 - SETUP
- 7 - CONNECTIONS - TV
- 8 - CONNECTIONS - COMPUTER
- 9 - CONNECTIONS - TURNTABLE
- 10 - REMOTE
- 12 - **BLUETOOTH®** WIRELESS TECHNOLOGY
- 14 - SUBWOOFER OUTPUT
- 14 - LED SOURCE INDICATOR
- 15 - SELECT SOURCE
- 15 - CARE AND CLEANING
- 16 - DYNAMIC BASS EQ
- 18 - FACTORY RESET
- 19 - DISABLE AUTO-STANDBY
- 20 - REMOTE CONTROL CODES
- 21 - TROUBLESHOOTING
- 22 - PRODUCT REGISTRATION

INSIDE

CONTENU • CONTENIDO • INHALT • CONTENUTO • CONTEÚDO • 目录 • 同梱品 • داخل العبوة

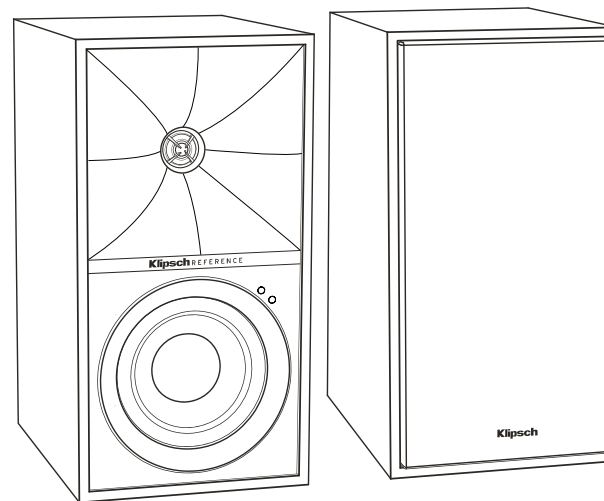

Speakers (2)

Speakers (2)

Enceintes (2)
Altavoces (2)
Lautsprecher (2)
Altoparlanti (2)
Caixas acústicas (2)
音箱 (2)
スピーカー (2)
السماعات

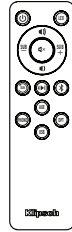

Remote

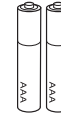

Batteries

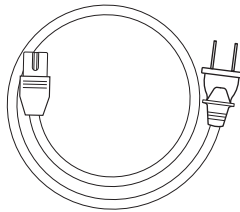

Main Power Cord

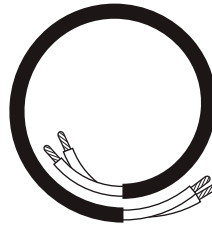

Speaker Wire

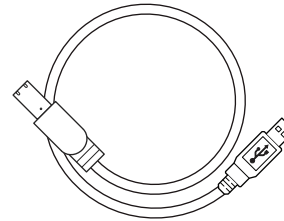

USB Cable (A to B)

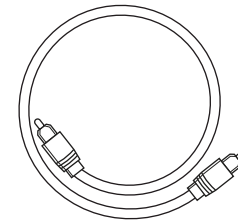

Digital Optical Cable

(R-50PM Only)

Remote	Batteries	Main Power Cord	Speaker Wire	USB Cable	Digital Optical Cable
Télécommande	Les Piles	Cordon d'alimentation principal	Fil d'enceinte	Câble USB	Câble optique numérique
Control remoto	Pilas	Cordón principal de alimentación	Cable de altavoz	Cable USB	Cable óptico digital
Fernbedienung	Batterien	Hauptnetz kabel	Lautsprecherkabel	USB-Kabel	Optisches Digitalkabel
Telecomando	Baterias	Cavo di alimentazione principale	Cavo altoparlante	Cavo USB	Cavo ottico digitale
Control remoto	Batterie	Cabo de alimentação principal	Cabo para caixa acústica	Cabo USB	Cabo óptico digital
遥控器	電池	主电源线	音箱导线	USB 电缆	光纖線
リモート	電池	主電源コード	スピーカーワイヤ	USBケーブル	光デジタルケーブル
جهاز تحكم عن بُعد	لبطاريات	مسلك الطاقة الرئيسي	مسلك السماعة	USB كابل	الرقمية كابل البصرية

RIGHT SPEAKER (ACTIVE)

ENCEINTE DROITE (ACTIVE) • ALTAVOZ DERECHO (ACTIVO) • RECHTER LAUTSPRECHER (AKTIV) • ALTPARLANTE DESTRO (ATTIVO) • CAIXA ACÚSTICA DIREITA (ATIVA) • 右音箱 (有源) • 右スピーカー (アクティブ) • السماعة اليمنى (نشطة)

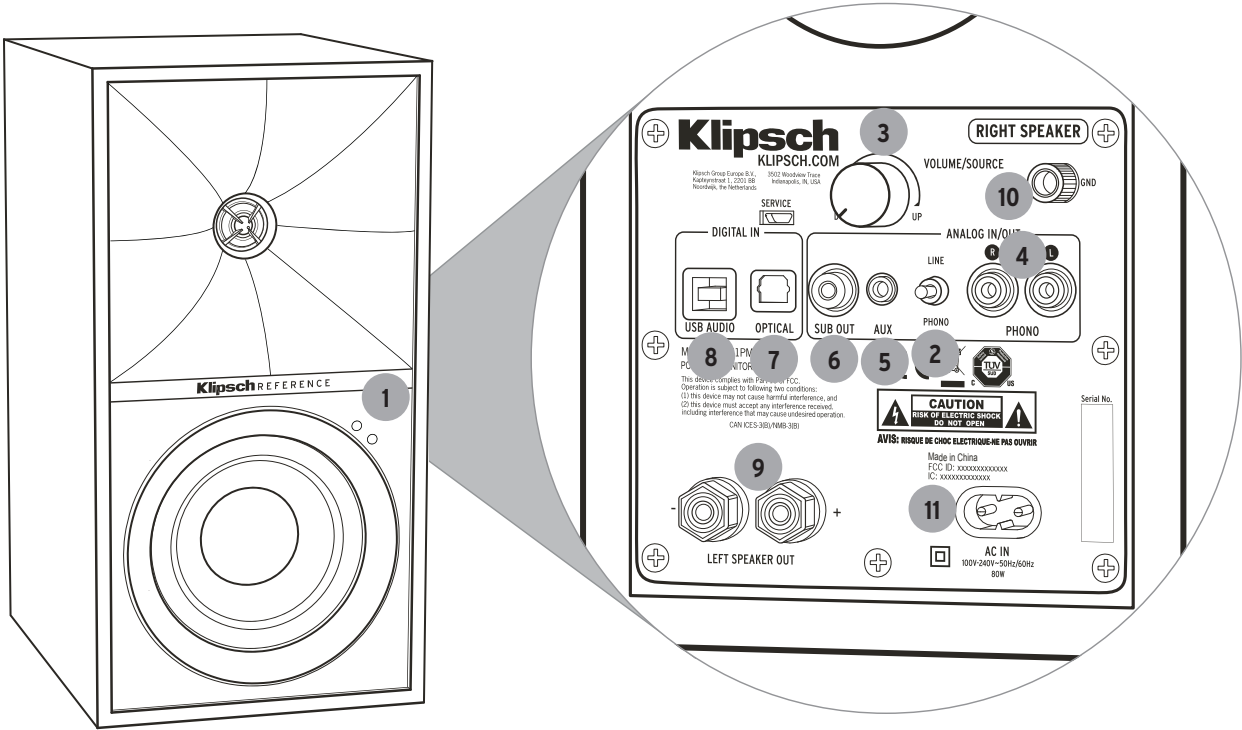

<p>1 LED Source Indicator Indicateur de source à DEL Indicador LED de fuente LED-Quellenanzeige Spia LED sorgente audio LED indicador de fonte LED 源指示灯 LEDソースインジケータ مؤشر المصدر</p>	<p>2 Phono/Line Switch Interrupteur Phono/Ligne Commutador de tocadiscos y línea Phono/Line-Schalter Selettore phono/linea Chave fono/linha 唱机/线路开关 フォノ/ラインスイッチ مفتاح الصوت/الخط</p>	<p>3 Volume/Source Control Commande Volume/Source Control de volumen y fuente Regler Lautstärke/Quelle Comando volume/sorgente audio Controle de volume/fonte 音量/源控制 音量/ソースコントロール مفتاح التحكم في مستوى الصوت/المصدر</p>	<p>4 Phono Inputs Entrées phono Entradas de tocadiscos Phono-Eingänge Ingressi phono Entradas fono 唱机输入 フォノ入力 إدخالات الصوت</p>	<p>5 Auxiliary 3.5mm Input Entrée auxiliaire de 3,5 m Entrada auxiliar de 3,5 mm 3,5-mm-AUX-Eingang Ingresso ausiliario da 3,5 mm Entrada auxiliar de 3,5 mm 辅助 3.5mm 输入 補助3.5mm入力 إدخال إضافي 3,5 مم</p>
---	---	---	--	--

<p>6 Subwoofer Output Sortie du haut-parleur d'extrêmes graves Salida de subwoofer Subwoofer-Ausgang Uscita subwoofer Saída para subwoofer 低音炮输出 サブウーファー出力 إخراج مضخم الصوت</p>	<p>7 Optical Input Connexion Optique Conexión Óptica Optische Verbindung Connessione Ottica Conexão Ótica 数字光纤连接 光入力 مدخل بصري</p>	<p>8 USB Audio Input Entrée USB Entrada de audio USB USB-Audio-Eingang Ingresso audio USB Entrada de áudio USB USB 音频输入 USB音声入力 مدخل صوت USB</p>	<p>9 Left Speaker Terminal Borne d'enceinte gauche Terminal de altavoz izquierdo Linker Lautsprecherterminal Terminale altoparlante sinistro Terminal da caixa acústica esquerda 左音箱端子 左スピーカー一端末 طرف توصيل السماعة اليسرى</p>
--	---	---	--

<p>10 Ground Screw Terminal Borne de la vis de raccord à la terre Terminal de tornillo de conexión a tierra Erdungsanschluss Terminale a vite di messa a terra Terminal de parafuso terra 接地螺钉端子 接地ねじ端末 طرف توصيل مسمار التأسيس</p>	<p>11 Mains Inlet Entrée du secteur Entrada principal de corriente Netz Eingang Spina di alimentazione Entrada de energia elétrica 市电接口 電源入力 مدخل التيار الرئيسي</p>
--	---

SETUP

INSTALLATION • CONFIGURACIÓN • SETUP • INSTALLAZIONE • INSTALAÇÃO • 设置 • 設定 • التركيب

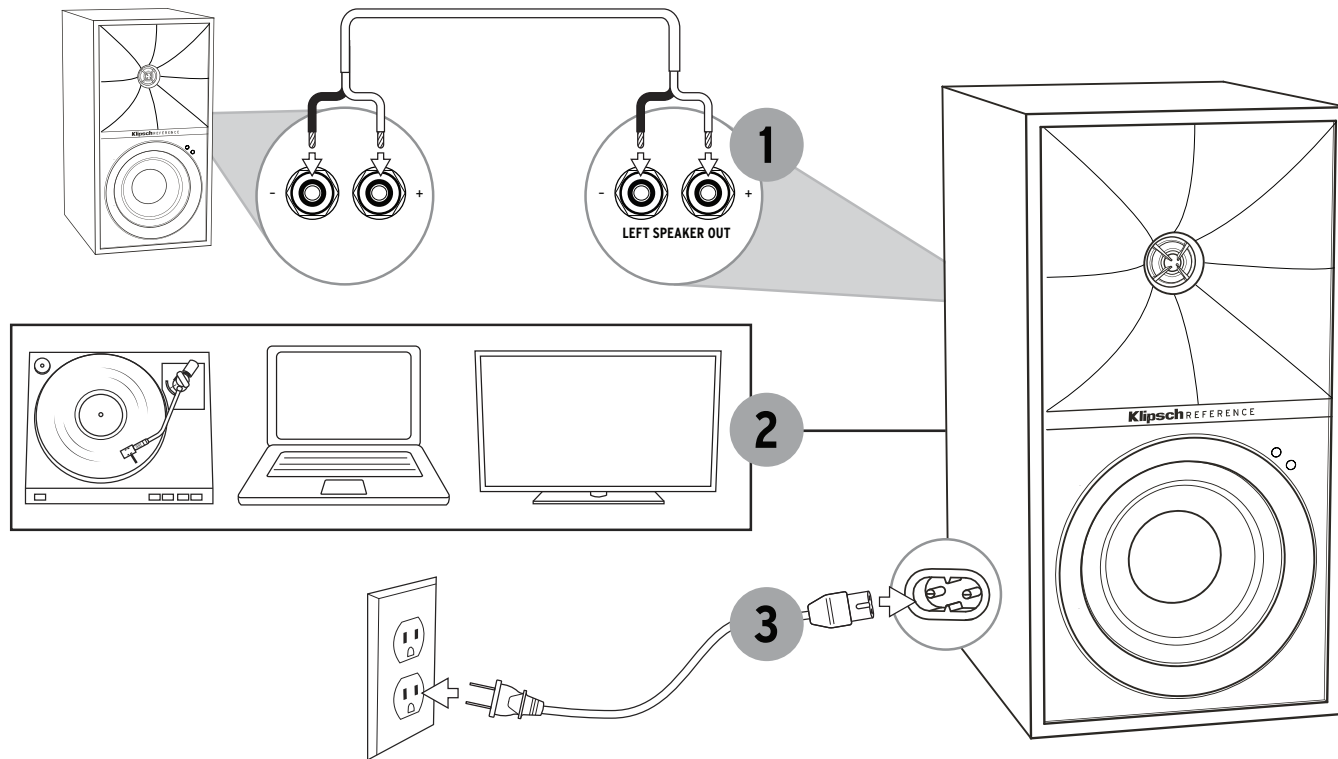

CONNECTIONS - TV

CONNEXIONS - TV • CONEXIONES DEL TELEVISOR • ANSCHLÜSSE - TV • CONNESSIONI - TV • CONEXÕES - TV • 连接 - 电视 • 接続 - TV • التوصيلات - تلفزيون

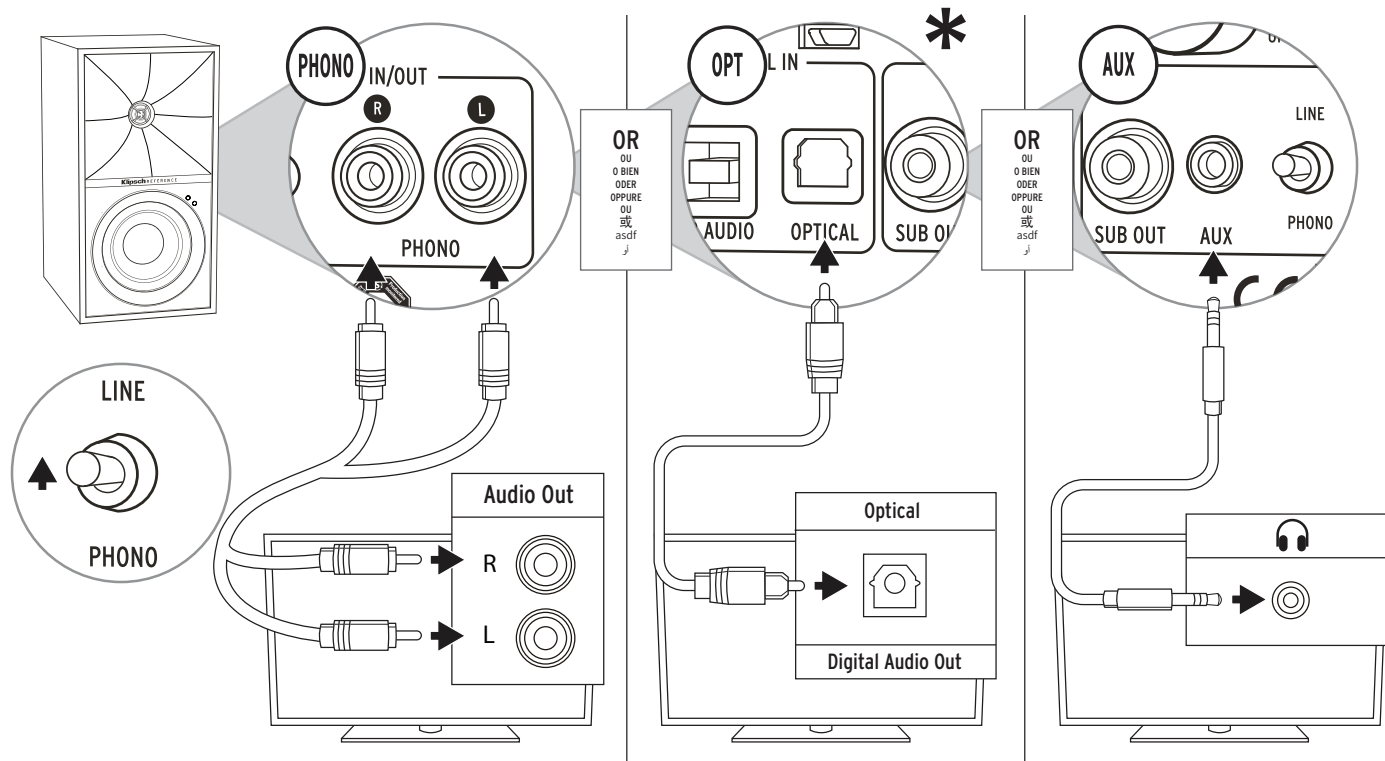

* Your TV will need to be set to PCM (or Stereo Only)

* Votre télévision devra être réglée sur la sortie MIC (Modulation d'impulsion codée) (ou stéréo seulement) * Su televisor debe fijarse en PCM (o Solo estéreo) * Ihr Fernseher muss auf PCM (oder Nur Stereo) eingestellt sein * Il televisore deve essere impostato su PCM (o solo stereo)

* A TV precisa ser configurada para PCM (ou apenas estéreo) * 需要将您的电视设置为 PCM (或仅设置为“立体声”) TV 为 PCM (またはステレオのみ) に設定する必要があります (أو استريو فقط) * سيأزم ضبط التلفزيون لديك على PCM (أو استريو فقط)

CONNECTIONS - COMPUTER

CONNEXIONS - ORDINATEUR • CONEXIONES DE LA COMPUTADORA • ANSCHLÜSSE - COMPUTER • CONNESSIONI - COMPUTER • CONEXÕES - COMPUTADOR • 连接 - 计算机 • 接続 - コンピュータ • التوصيلات - كمبيوتر

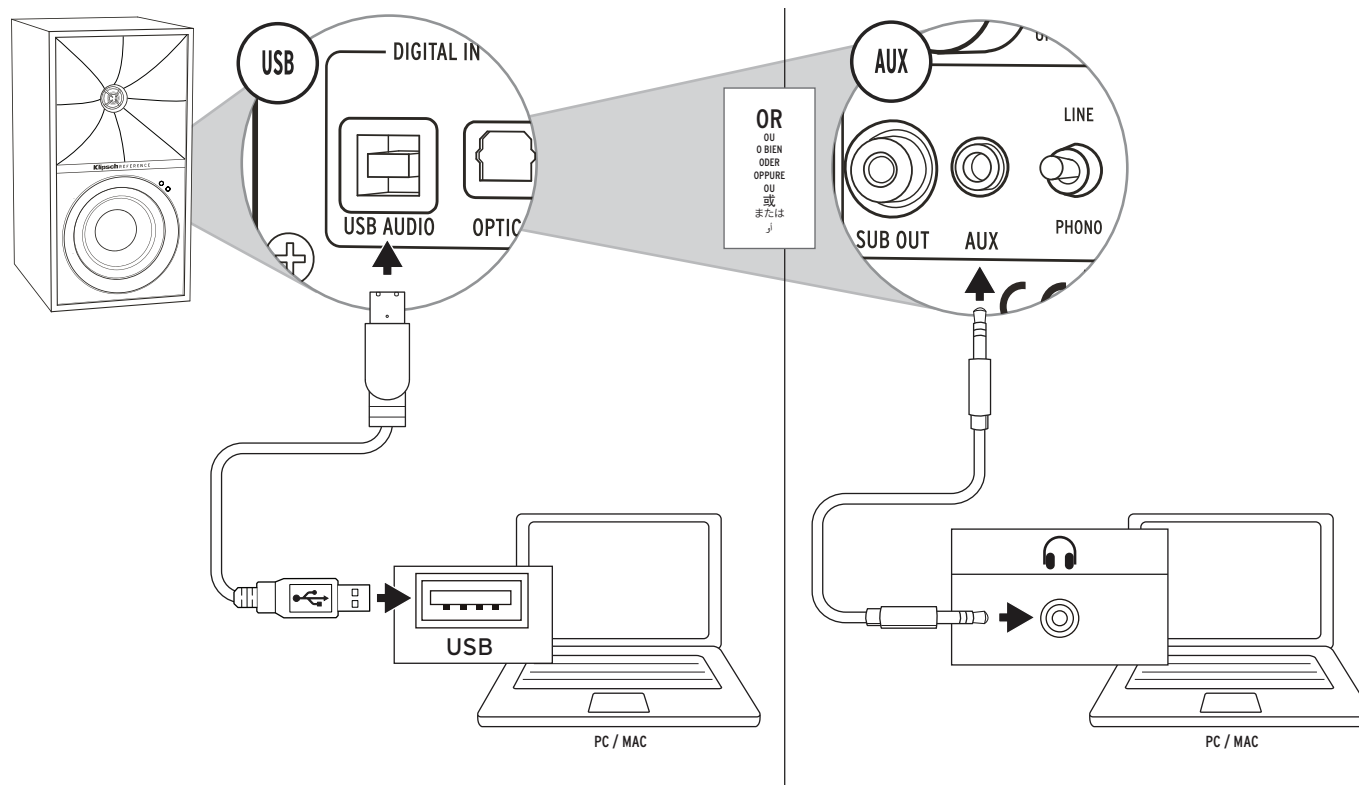

CONNECTIONS - TURNTABLE

CONNEXIONS - PLATINES • CONEXIONES DEL TOCADISCOS • ANSCHLÜSSE - PLATTENSPIELER • CONNESSIONI - GIRADISCHI • CONEXÕES - TOCA-DISCOS • 连接 - 计算机 • 接続 - ターンテーブル • التوصيلات - جهاز أسطوانات

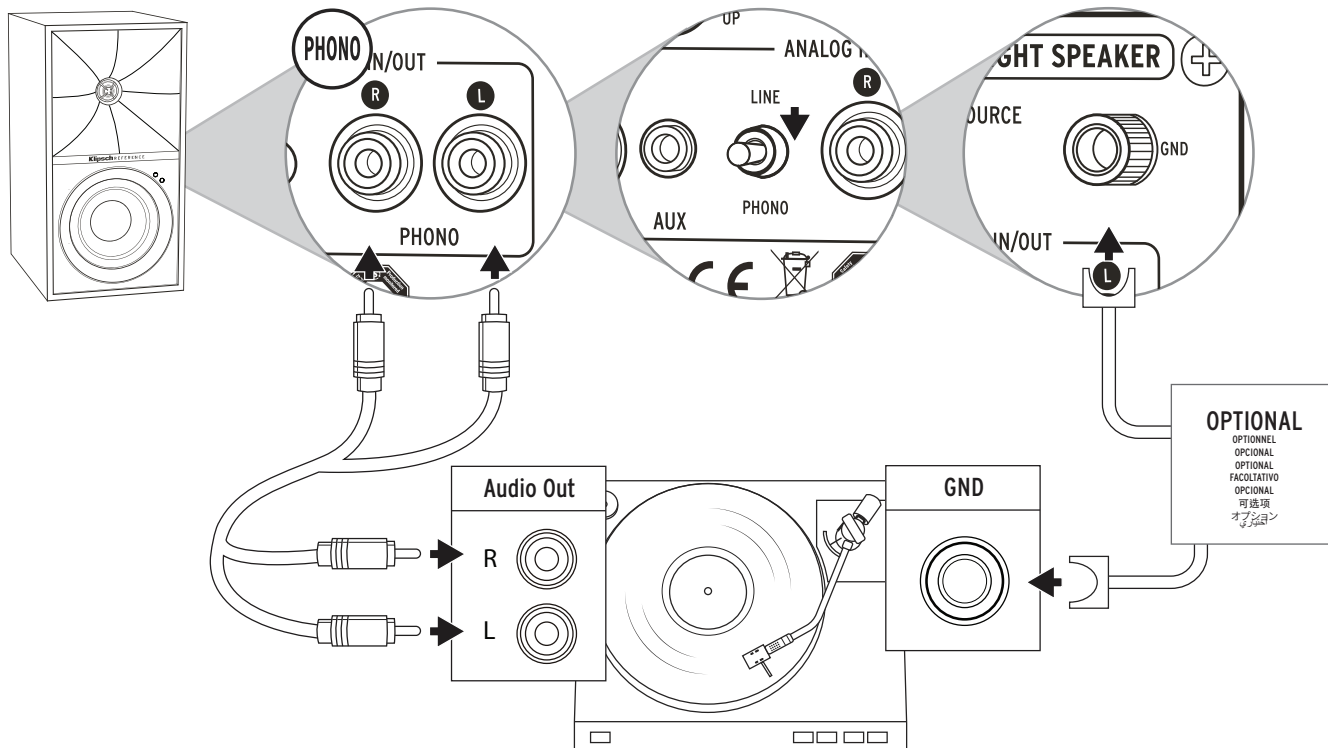

REMOTE

TÉLÉCOMMANDE • CONTROL REMOTO • FERNBEDIENUNG • TELECOMANDO • CONTROLE REMOTO • 遥控器 • リモート • جهاز تحكم عن بُعد

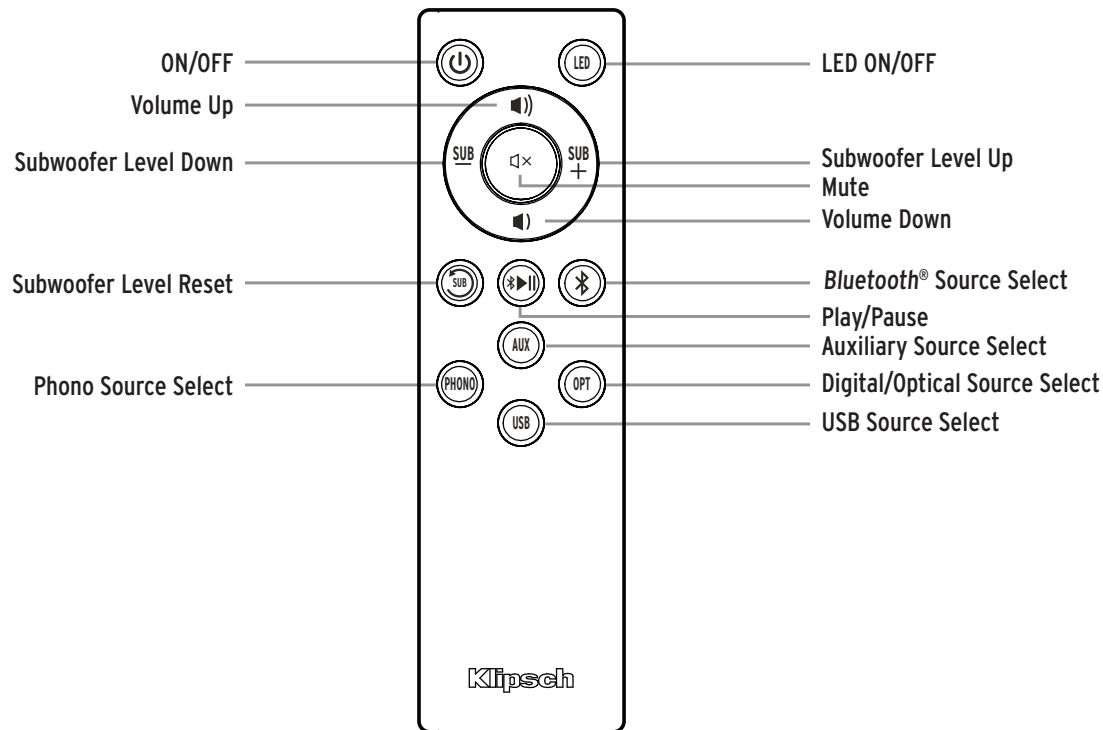

IR REMOTE CONTROL CODES

ON / OFF	0x 02FD 0AF5
Mute	0x 02FD 0DF2
Subwoofer Level Up	0x 02FD 0CF3
Subwoofer Level Down	0x 02FD 04FB
Volume Up	0x 02FD 1CE3
Volume Down	0x 02FD 07F8
Subwoofer Level Reset	0x 02FD 03FC
LED ON / OFF	0x 02FD 08F7
Play/Pause	0x 02FD 1EE1
Phono Source Select	0x 02FD 01FE
Auxiliary Source Select	0x 02FD 09F6
Digital Optical Source Select	0x 02FD 00FF
USB Source Select	0x 02FD 48B7
Bluetooth® Source Select	0x 02FD 5CA3

<p>ON / OFF</p> <p>Sous tension / Hors tension Encendido / Apagado Ein / Aus Acceso / Spento Ligar / Desligar 开/关 オン/オフ تشغيل/إيقاف الطاقة</p>	<p>Mute</p> <p>Sourdiene Silenciador Stummhaltung Disattivazione audio Desativar áudio 静音 無音 كتم الصوت</p>	<p>Subwoofer Level Up</p> <p>Niveau haut du haut-parleur d'extrêmes graves Subida de nivel de subwoofer Subwoofer-Pegel Plus Aumento livello subwoofer Aumentar nível de volume do subwoofer 低音炮电平上升 サブウーファーレベルアップ رفع مستوى مضخم الصوت</p>	<p>Subwoofer Level Down</p> <p>Niveau bas du haut-parleur d'extrêmes graves Bajada de nivel de subwoofer Subwoofer-Pegel Minus Riduzione livello subwoofer Diminuir nível de volume do subwoofer 低音炮电平下降 サブウーファーレベルダウン خفض مستوى مضخم الصوت</p>	<p>Volume Up</p> <p>Volume haut Subida de volumen Lauter Aumento volume Aumentar o volume 音量增大 音量アップ رفع مستوى الصوت</p>	<p>Volume Down</p> <p>Volume bas Bajada de volumen Leiser Riduzione volume Diminuir o volume 音量减小 音量ダウン خفض مستوى الصوت</p>
---	---	--	--	---	--

<p>Subwoofer Level Reset</p> <p>Réinitialisation du niveau du haut-parleur d'extrêmes graves Restablecimiento de nivel de subwoofer Subwoofer-Pegel zurücksetzen Ripristino livello subwoofer Restabelecer nível de volume do subwoofer 低音炮电平复位 サブウーファーレベル再設定 إعادة ضبط مستوى مضخم الصوت</p>	<p>LED ON/OFF</p> <p>DEL MARCHE/ARRÊT INDICADOR LED ENCENDIDO/APAGADO LED AN/AUS LED ACCESO/SPENTO LED LIGA/DESLIGA LED 灯开/关 LED オン/オフ تشغيل/إيقاف مصابيح المؤشرات</p>	<p>Play/Pause</p> <p>Lecture/pause Reproducción/pausa Wiedergabe/Pause Riproduzione / Pausa Reproduzir/Pausar 播放/暂停 再生/停止 تشغيل/إيقاف مؤقت</p>
---	---	---

<p>Phono Source Select</p> <p>Sélection de la source Phono Selección de fuente de tocadiscos Phone-Quellenwahl Selezione sorgente phono Seleção de fonte fono 唱机源选择 フォノソース選択 تحديد المصدر الصوتي</p>	<p>Auxiliary Source Select</p> <p>Sélection de la source auxiliaire Selección de fuente auxiliar AUX-Quellenwahl Selezione sorgente auxilaria Seleção de fonte auxiliar 辅助源选择 補助ソース選択 تحديد المصدر الإضافي</p>	<p>Digital Optical Source Select</p> <p>Sélection de la source optique numérique Selección de fuente óptica digital Digital-optische Quellenwahl Selezione segnale ottico digitale Seleção de fonte ótica digital 数字光学源选择 光デジタルソース選択 تحديد المصدر البصري الرقمي</p>	<p>USB Source Select</p> <p>Sélection de la source USB Selección de fuente USB USB-Quellenwahl Selezione sorgente USB Seleção de fonte USB USB 源选择 USBソース選択 تحديد مصدر USB</p>	<p>Bluetooth® Source Select</p> <p>Sélection de la source Bluetooth® Selección de fuente Bluetooth® Bluetooth®-Quellenwahl Selezione segnale Bluetooth® Seleção de fonte Bluetooth® 蓝牙源选择 Bluetooth®ソース選択 تحديد مصدر Bluetooth</p>
---	---	--	---	---

BLUETOOTH® WIRELESS TECHNOLOGY

TECNOLOGÍA INALÁMBRICA **BLUETOOTH®** • CONFIGURACIÓN DE TECNOLOGÍA WIRELESS **BLUETOOTH®** • DRAHTLOSE **BLUETOOTH®** TECHNOLOGIE-SETUP • CONFIGURAZIONE TECNOLOGIA WIRELESS **BLUETOOTH®** • CONFIGURAÇÃO DE TECNOLOGIA SEM FIO **BLUETOOTH®** • **BLUETOOTH®** 蓝牙无线技术 • **BLUETOOTH®** ワイヤレステクノロジー • تكنولوجيا **BLUETOOTH®** اللاسلكية

PAIR

CONNEXION
CONEXIÓN
VERBINDEN
COLLEGAMENTO
CONECTAR
连接
ペアリング
اقتران

1

Hold 3 Seconds

Appuyer pendant 3 secondes
Mantenga oprimido durante 3 segundos
3 Sekunden gedrückt halten
Tenere premuto per 3 secondi
Manter pressionado por 3 segundos
保持 3 秒
3秒間押します
اضغط باستمرار لمدة 3 ثوان

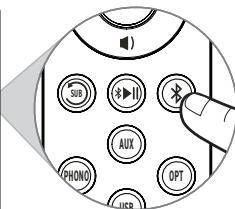
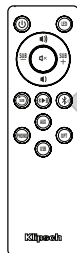

OR
OU
O BIEN
ODER
OPPURE
OU
或
または
أو

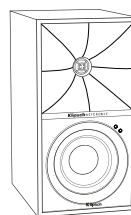

VOLUME/SOURCE

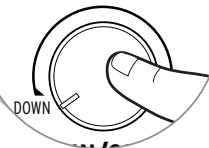

2

Flashing Blue

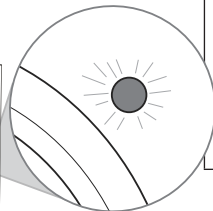
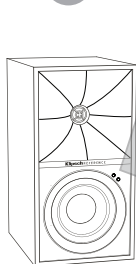

Blue / Flashing

Bleu / Clignotant
Azul / Destello
Blau / Blinkt
Blu / Lampeggiante
Azul / Intermitente
蓝色 / 闪烁
青色 / 点滅
زرق / وميض

3

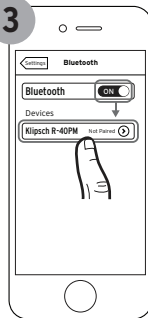

4

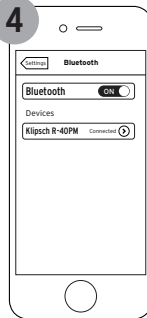

5

Solid Blue

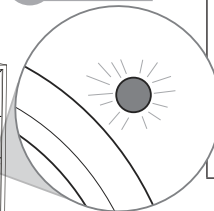
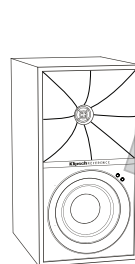

Blue / Solid

Bleu / Continu
Azul / Continuo
Blau / Dauerhaft
Blu / Luce fissa
Azul / Constante
蓝色 / 常亮
青色 / 点灯
زرق / ثابت

Example only. Your device may differ.

• À titre d'exemple seulement. Votre appareil peut être différent. • Este es solo un ejemplo. Es posible que su dispositivo sea diferente. • Nur als Beispiel. Ihr Gerät kann anders aussehen

• Solo a titolo esemplificativo. Lo specifico dispositivo può essere diverso. • Apenas para exemplo. O dispositivo pode ser diferente. • 仅为示例。实际设备可能有所不同。例のみ。デバイスとは異なる場合があります。 مثال فقط قد يختلف جهازك

RECONNECT

RECONNECTER
RECONNECTAR
ERNEUT VERBINDEN
RICONNESSIONE
RECONNECTAR
重新连接
再接続
إعادة توصيل

1

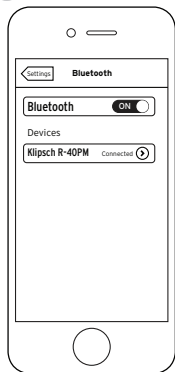

2

Press x1

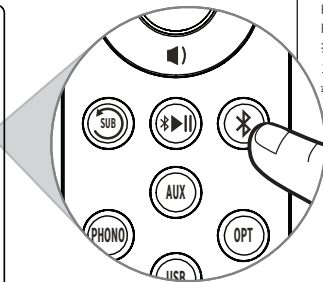
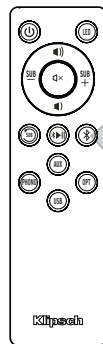

Press x1

Appuyer 1 fois
Oprima 1 vez
1x drücken
Premere 1 volta
Pressionar uma vez
按 1 次
1回押します
اضغط مرة واحدة

3

Solid

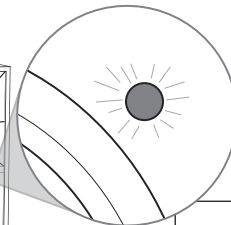
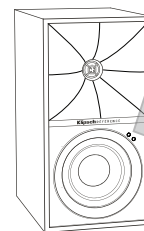

Solid Blue

Continuo
Continuo
Dauerhaft
Luce fissa
Constante
常亮
青色が点灯
ازرق ثابت

SUBWOOFER OUTPUT

SORTIE DU HAUT-PARLEUR D'EXTRÊMES GRAVES • SALIDA DE SUBWOOFER • SUBWOOFER-AUSGANG • USCITA SUBWOOFER • SAÍDA PARA SUBWOOFER • 低音炮輸出 • サブウーファー出力 • إخراج مضخم الصوت

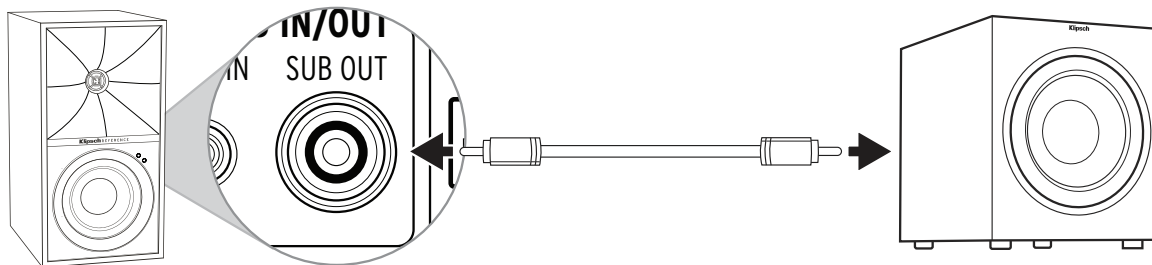

LED SOURCE INDICATOR

INDICATEUR DE SOURCE À DEL • INDICADOR LED DE FUENTE • LED-QUELLENANZEIGE • SPIA LED SORGENTE AUDIO • LED INDICADOR DE FONTE • LED 源指示灯 • サブウーファー出力 • LED 光源

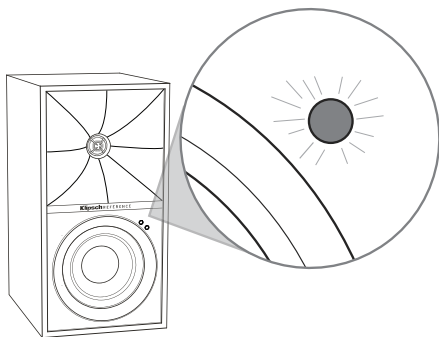

BLUE = Bluetooth® Input

BLEU = Entrée Bluetooth®
 AZUL = Entrada Bluetooth®
 BLAU = Bluetooth®-Eingang
 BLU = Ingresso Bluetooth®
 AZUL = Entrada Bluetooth®
 LED 源指示灯
 青色 = Bluetooth® 入力
 *Bluetooth مزخمل صوتي
 أزرق = مزخمل صوتي

PURPLE = Phono Input

VIOLET = Entrée phono
 MORADO = Entrada de tocadiscos
 LILA = Phono-Eingang
 VIOLA = Ingresso phono
 ROXO = Entrada fono
 紫色 = 唱机输入
 紫色 = فونو输入
 أرجواني = مزخمل صوتي

GREEN = Auxiliary Input

VERT = Entrée auxiliaire
 VERDE = Entrada auxiliar
 GRÜN = AUX-Eingang
 VERDE = Ingresso auxiliar
 VERDE = Entrada auxiliar
 綠色 = 補助输入
 綠色 = 補助输入
 أخضر = مزخمل إضافي

RED = Optical Input

ROUGE = Connexion Optique
 ROJO = Conexión Óptica
 ROTÉ = Optische Verbindung
 ROSSO = Connessione Ótica
 VERMELHO = Conexão Ótica
 紅 = 数字光纤连接
 赤色 = 光输入
 أحمر = مزخمل بصري

WHITE = USB Audio Input

BLANC = Entrée audio USB
 BLANCO = Entrada de audio USB
 WEISS = USB-Audio-Eingang
 BIANCO = Ingresso audio USB
 BRANCO = Entrada de áudio USB
 白色 = USB 音频输入
 白色 = USB 音声输入
 أبيض = مزخمل صوت

SELECT SOURCE

SELECTIONNER LA SOURCE • SELECCIÓN DE FUENTE • QUELLE WÄHLEN • SELEZIONE SORGENTE AUDIO • SELEÇÃO DA FONTE • 选择源 • ソースの選択 • تحديد المصدر

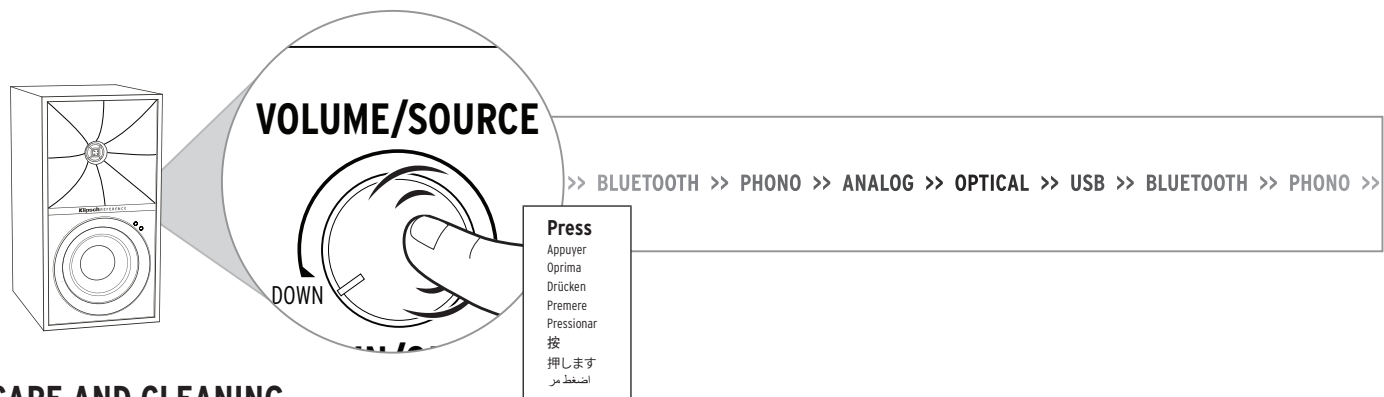

CARE AND CLEANING

ENTRETIEN ET NETTOYAGE • CUIDADO Y LIMPIEZA • PFLEGE UND REINIGUNG • CURA E PULIZIA • CUIDADOS E LIMPEZA • 保养与清洁 • お手入れと清掃 • العناية والتنظيف

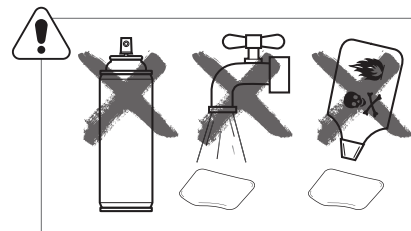
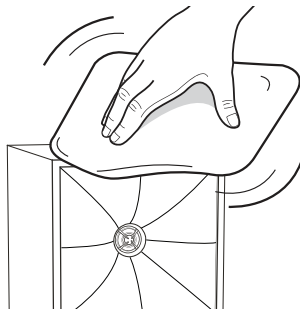

* استخدم قطع قماش من الألياف المايكروفايبر فقط *

* USE MICROFIBER CLOTHS ONLY

*Utilisez des chiffons en microfibrés seulement

*Use solamente paños de microfibra

*Nur Mikrofaserlätcher verwenden

*Usare solo panni in microfibra

*Use somente tecidos de microfibra

*仅限使用超细纤维布

* マイクロファイバータオルを使用してください

DYNAMIC BASS EQ

ÉGALISATION DYNAMIQUE DES BASSES • ECUALIZACIÓN DE BAJOS DINÁMICOS • DYNAMISCHER BASS-EQ • EQUALIZZAZIONE DEI BASSI DINAMICA • EQUALIZAÇÃO DINÂMICA DE GRAVES • 动态低音均衡 • 重低音EQ • موازنة ديناميكية للنغمة خفيفة التردد

Dynamic Bass EQ applies loudness correction to automatically adjust low frequency levels as volume changes.

L'égalisation dynamique des graves applique une correction du volume sonore pour régler automatiquement le niveau des basses fréquences au fur et à mesure des variations de volume.

La equalización de bajos dinámicos corrige la sonoridad para ajustar automáticamente los niveles de las frecuencias bajas según los cambios de volumen.

Der Dynamische Bass-EQ setzt eine Lautstärkeregelung ein, um bei Lautstärkeänderungen die Tieffrequenzpegel automatisch anzupassen.

L'equalizzazione dei bassi dinamica applica la correzione della sonorità per regolare automaticamente i livelli a bassa frequenza in funzione delle variazioni del volume.

A equalização dinâmica de graves aplica correção de intensidade para ajustar automaticamente os níveis de baixa frequência quando há mudança no volume.

动态低音均衡器应用响度校正功能，随音量变化自动调节低音电频。

重低音EQは、音量の変化に伴い低周波レベルを自動的に調整するためのラウドネス補正に適用されます。

تطبيق الموازنة الديناميكية للنغمة خفيفة التردد
تصحيح علو الصوت لضبط مستويات الترددات
المنخفضة تلقائيًا كما يتغير مستوى الصوت.

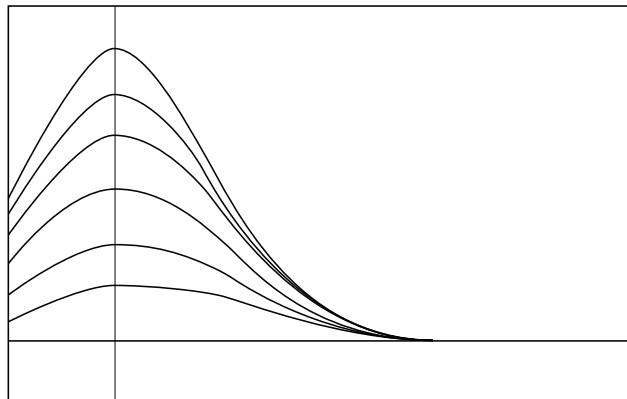

For best results, increase input source volume to maximum.

Pour de meilleurs résultats, augmentez au maximum le volume de la source d'entrée.

Para obtener resultados óptimos, aumente el volumen de la fuente de entrada al máximo.

Steigern Sie am besten die Lautstärke der Eingangsquelle aufs Maximum.

Per ottenere risultati ottimali, aumentare al massimo il volume della sorgente audio.

Para obter melhores resultados, aumente o volume da fonte de entrada para o máximo.

为获得最佳效果，请将输入音量增加到最大。

最善の結果を得るには、入力ソースの音量を最大にしてください。

للحصول على أفضل النتائج، ارفع مستوى صوت المصدر إلى الحد الأقصى.

DISABLE / ENABLE DYNAMIC BASS EQ

DÉSACTIVER/ACTIVER L'ÉGALISEUR DES GRAVES DYNAMIQUE • DESACTIVAR / ACTIVAR LA EQUALIZACIÓN DE BAJOS DINÁMICOS • DYNAMISCHEN BASS-EQ DEAKTIVIEREN/AKTIVIEREN • ABILITA / DISABILITA EQUALIZZAZIONE DEI BASSI DINAMICA • DESATIVAR/ ATIVAR A EQUALIZAÇÃO DINÂMICA DE GRAVES • 禁用/启用动态低音均衡器 • 重低音EQの無効化/有効化 • تعطيل / تمكين الموازنة الديناميكية للغممة خفيفة التردد

1
Hold 3 Seconds
Appuyer pendant 3 secondes
Mantenga oprimido durante 3 segundos
3 Sekunden gedrückt halten
Tenere premuto per 3 secondi
Manter pressionado por 3 segundos
保持 3 秒
3秒間押します
اضغط باستمرار لمدة 3 ثوان

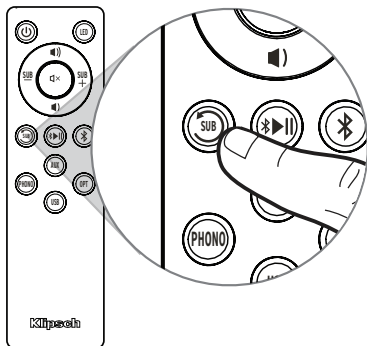

2
Flashes x2
Clignote x2
Destella x2
Blinkt x2
Lampeggia x2
Piscará x2
闪烁 x2
2回点滅します
الومضات x2

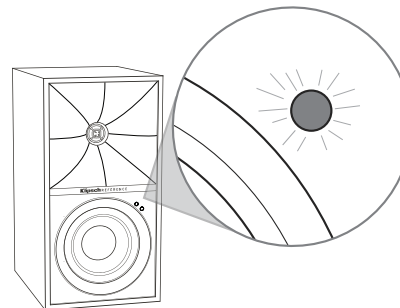

ENABLED
D'ACTIVATION
ACTIVAR
AKTIVIEREN
ATTIVATA
ATIVAR
启用
有効化
تمكين

1
Hold 3 Seconds
Appuyer pendant 3 secondes
Mantenga oprimido durante 3 segundos
3 Sekunden gedrückt halten
Tenere premuto per 3 secondi
Manter pressionado por 3 segundos
保持 3 秒
3秒間押します
اضغط باستمرار لمدة 3 ثوان

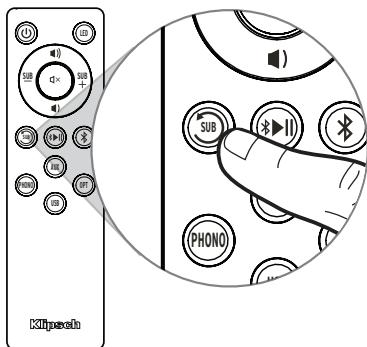

2
Flashes x1
Clignote x1
Destella x1
Blinkt x1
Lampeggia x1
Piscará x1
闪烁 x1
1回点滅します
الومضات x1

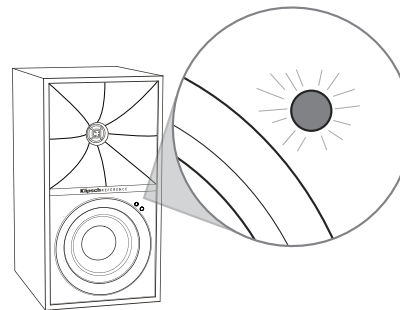

DISABLED
DÉSACTIVATION
DESACTIVAR
DEAKTIVIEREN
DISATTIVATA
DESATIVAR
禁用
無効化
تعطيل

FACTORY RESET

RÉINITIALISATION • RESTABLECIMIENTO DE FÁBRICA • RÜCKSETZUNG AUF WERKSEINSTELLUNG • RIPRISTINO IMPOSTAZIONI DI FABBRICA • RESTABELECIMENTO DAS CONFIGURAÇÕES DE FÁBRICA • 恢复出厂设置 • 工場出荷時設定リセット •

إعادة ضبط المصنع

1 Select Source to Phono, Analog, Digital or USB

Sélectionner la source Phono, auxiliaire, Optique ou USB

Seleccionar tocadiscos, auxiliar, Óptica o bien USB

Quellenwahl auf Phono, AUX, Optische oder USB

Selezionare il segnale per phono, ausiliaria, Ottica oppure USB

Selecione a fonte para o fono, auxiliar, Ótica ou USB

选择源至唱机, 辅, 数字或USB

ソースをフォノ、アナログ、デジタルまたはUSBから選択します

حدد المصدر إلى PHONO (صوتي) أو ANALOG (تقاضي) أو DIGITAL بصري أو USB

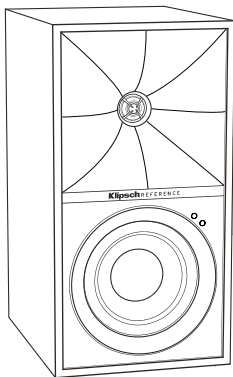

2

Press and Hold

Appuyer et Maintenir

Presione y mantenga

Drücken und halten

Tieni premuto

Pressione e segure

按下并保持

押し続けます

اضغط باستمرار

3

Press

Appuyer

Oprima

drücken

Premere

Pressionar

按

押します

اضغط مر

4

Release

Libération

Lanzamiento

Freisetzung

Liberare

Libançamento

发布

離します

إطلاق سراح

5

Flashes 10 Seconds

Clignote 10 secondes

Destella 10 segundos

10 Sekunden Blinkt

Lampeggia 10 secondi

Piscará 10 segundos

闪烁 10 秒

10秒間点滅します

الوميضات لمدة 10 ثوان

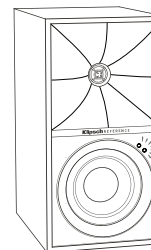

NOTE Factory Reset will clear the Bluetooth® pairing history

REMARQUE La réinitialisation aux réglages d'usine effacera l'historique d'association Bluetooth®

NOTA El restablecimiento de fábrica borra el historial de vinculación de Bluetooth®

HINWEIS Rücksetzung auf Werkseinstellungen löscht die gespeicherten Bluetooth®-Kopplungen

NOTA Il ripristino delle impostazioni di fabbrica cancella la cronologia delle associazioni Bluetooth®

OBSERVAÇÃO O restabelecimento das configurações de fábrica apagará o histórico de emparelhamento Bluetooth®

注: 出厂设置恢复将清除蓝牙配对历史

注: 工場出荷時設定リセットは、Bluetooth®ペアリング履歴を消去します

ملاحظة: سيؤدي إعادة ضبط المصنع إلى مسح سجل اقتران BLUETOOTH®

DISABLE AUTO-STANDBY

DÉSACTIVER LA VEILLE AUTOMATIQUE • DESHABILITAR AUTO-STANDBY • DEAKTIVIEREN SIE DEN AUTOMATISCHEN STANDBY-MODUS • DISABILITA L'AUTO-STANDBY • DESATIVAR A ESPERA AUTOMÁTICA • 禁用自动待机 • 自動スタンバイを無効化

تعطيل وضع الاستعداد التلقائي

1 **Select Source to Phono, Analog, Digital or USB**

Sélectionner la source Phono, auxiliaire, Optique ou USB
 Seleccionar tocadiscos, auxiliar, Óptica o bien USB
 Quellenwahl auf Phone, AUX, Optische oder USB
 Selezionare il segnale per phono, ausiliaria, Ottica oppure USB
 Seleccione a fonte para o fono, auxiliar, Ótica ou USB

选择源至唱机, 辅, 数字或USB
 ソースをフオン、アナログ、デジタルまたはUSBから選択します
 USB الحد المصدر إلى PHONO (صوتي) أو ANALOG (تلفزيوني) أو DIGITAL بصري أو

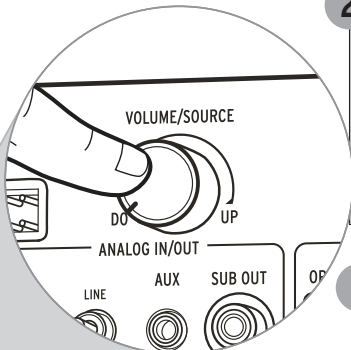
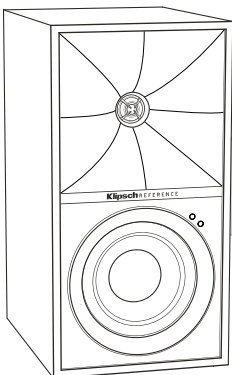

2 **Press and Hold**

Appuyer et Maintenir
 Presione y mantenga
 Drücken und halten
 Tieni premuto
 Pressione e segure
 按下并保持
 押し続けます
 اضغط باستمرار

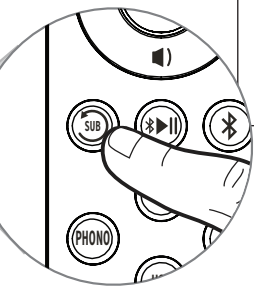
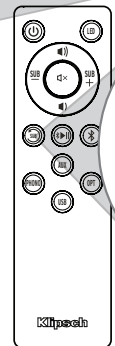

3 **Press**

Appuyer
 Oprima
 drücken
 Premere
 Pressionar
 按
 押す
 اضغط من

4 **Release**

Libération
 Lanzamiento
 Freisetzung
 Liberare
 Lançamento
 发布
 離す
 إطلاق سراح

5 **Press**

Appuyer
 Oprima
 drücken
 Premere
 Pressionar
 按
 押す
 اضغط من

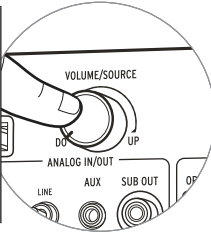

6 **LED Turns Purple**

LED Violet
 LED Morado
 LED Lila
 LED Viola
 LED Roxo
 LED 紫色
 LEDが紫色に変わります
 LED أرجواني

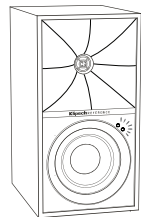

7 **Press**

Appuyer
 Oprima
 drücken
 Premere
 Pressionar
 按
 押す
 اضغط من

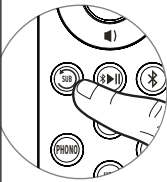

REMOTE CONTROL CODES (FOR UNIVERSAL OR CABLE REMOTES)

RCA*	41609 OR 43915
DIRECTV	31609
XFINITY**	30531 OR 31023
BRIGHT HOUSE	288
AT&T (SILVER)	5156 OR 5023
AT&T (BLACK)	5156

* MUST HAVE AUDIO/AUX BUTTON OR AUDIO-SB BUTTON

** RED CENTER BUTTON

NOTE: NOT ALL UNIVERSAL REMOTES ARE COMPATIBLE

HEX CODES - SET 1	
VOLUME UP	0x 856A 9F60
VOLUME DOWN	0x 856A 9E61
MUTE	0x 856A 9966

HEX CODES - SET 3	
VOLUME UP	0x A55A 0AF5
VOLUME DOWN	0x A55A 0BF4
MUTE	0x A55A 12ED

HEX CODES - SET 4	
VOLUME UP	0x 859A 817E
VOLUME DOWN	0x 859A 827D
MUTE	0x 859A 8778

TROUBLESHOOTING

DEPANNAGE • DETECCIÓN • HINWEISE ZUR PROBLEMBEHEBUNG • SOLUZIONE DEI PROBLEMI • SOLUCIONAR PROBLEMAS • 故障排除 • トラブルシューティング • استكشاف الأعطال وإصلاحها

For more in-depth information and troubleshooting instructions visit [Klipsch.com](https://www.klipsch.com)

Pour plus d'informations et des instructions de dépannage détaillées, consultez [Klipsch.com](https://www.klipsch.com)

Hay información más detallada e instrucciones de detección y reparación de averías en [Klipsch.com](https://www.klipsch.com)

Detailliertere Anweisungen und Hinweise zur Problembhebung finden Sie unter [Klipsch.com](https://www.klipsch.com)

Per informazioni più dettagliate e istruzioni per la soluzione dei problemi, visitare [Klipsch.com](https://www.klipsch.com)

Para obter informações mais detalhadas e instruções para solucionar problemas, visite o site [Klipsch.com](https://www.klipsch.com)

欲了解更详细的信息和故障排除说明，请访问 [Klipsch.com](https://www.klipsch.com)

より詳細な情報やトラブルシューティングに関する指示については、[Klipsch.com](https://www.klipsch.com)をご覧ください

لمزيد من المعلومات التفصيلية وتعليمات استكشاف الأعطال وإصلاحها، يُرجى زيارة [Klipsch.com](https://www.klipsch.com)

PRODUCT REGISTRATION

ENREGISTREMENT DU PRODUIT • REGISTRACIÓN DEL PRODUCTO • PRODUKTREGISTRIERUNG • REGISTRAZIONE DEL PRODOTTO • REGISTO DO PRODUTO • 产品注册 • 製品登録 • تسجيل المنتج

Register your product online at **www.klipsch.com/register**

- Keep up-to-date on new products and promotions.
- Your personal information will never be resold.
- This registration information is not used for warranty purposes.

Please retain your receipt for warranty claims.

Enregistrez votre produit en ligne à **www.klipsch.com/register**

- Restez informé des nouveaux produits et des promotions.
- Vos informations personnelles ne seront jamais revendues.
- Ces informations d'enregistrement ne sont pas utilisées à des fins de garantie.

Veuillez conserver votre reçu pour toute réclamation au titre de la garantie.

Registrieren Sie Ihr Produkt online unter **www.klipsch.com/register**

- Dadurch werden Sie über neue Produkte und Sonderangebote informiert.
 - Ihre personenbezogenen Daten werden nie verkauft.
 - Diese Registrierungsdaten werden nicht zu Garantiezwecken verwendet.
- Bewahren Sie bitte Ihre Quittung auf, um die Garantie in Anspruch nehmen zu können.

请在**www.klipsch.com/register**在线注册您的产品

- 了解最新产品促销活动。
- 您的个人信息绝不会被转售。
- 该注册信息不用于保修目的。

请保存好您的收据，保修时我们需要您出示该收据。

Registre su producto en línea en at **www.klipsch.com/register**

- Manténgase al día sobre nuevos productos y promociones.
 - Sus datos personales nunca serán vendidos.
 - Estos datos de registro no son para propósitos de garantía.
- Guarde su recibo para hacer reclamaciones de garantía.

Registre o produto on-line no site **www.klipsch.com/register**

- Mantenha-se atualizado sobre novos produtos e promoções.
- Suas informações pessoais nunca serão vendidas a terceiros.
- As informações solicitadas para registro do produto não são usadas para fins de garantia.

Guarde uma cópia da nota fiscal ou recibo como comprovante para serviços cobertos pela garantia.

Il prodotto può essere registrato on-line sul sito **www.klipsch.com/register**

- Si riceveranno così informazioni su nuovi prodotti e promozioni.
- I dati personali degli utenti non saranno mai venduti.
- Le informazioni di registrazione non vengono utilizzate a scopi di garanzia.

Conservare la ricevuta per mostrarla in caso di reclami coperti dalla garanzia.

سجل منتجك عبر الإنترنت على **www.klipsch.com/register**

- كن على اطلاع بالمنتجات والعروض الجديدة.
 - لن يُعاد بيع معلومات الشخصية مطلقاً.
 - لا تُستخدم معلومات التسجيل هذه لأغراض الضمان.
- الرجاء الاحتفاظ بالإيصال لمطالبات الضمان.

製品をオンライン登録できます (www.klipsch.com/register)

- 新製品やプロモーションに関する最新情報を入手できます。
- お客様の個人情報は決して転売されません。
- この登録情報は、保証目的では使用されません。

保証が適用されるにはレシートが必要ですので、必ず保管してください。

IMPORTANT SAFETY INSTRUCTIONS!

1. READ these instructions.
2. KEEP these instructions.
3. HEED all warnings.
4. FOLLOW all instructions.
5. DO NOT use this apparatus near water.
6. CLEAN ONLY with dry cloth.
7. DO NOT block any ventilation openings. Install in accordance with the manufacturer's instructions.
8. DO NOT install near any heat sources such as radiators, heat registers, stoves, or other apparatus (including amplifiers) that produce heat.
9. DO NOT defeat the safety purpose of the polarized or grounding type plug. A polarized plug has two blades with one wider than the other. A grounding type plug has two blades and a third grounding prong. The wider blade or the third prong are provided for your safety. If the provided plug does not fit into your outlet, consult an electrician for replacement of the obsolete outlet.
10. PROTECT the power cord from being walked on or pinched, particularly at plugs, convenience receptacles, and the point where they exit from the apparatus.
11. ONLY USE attachments/accessories specified by the manufacturer.
12. USE ONLY with the cart, stand, tripod, bracket, or table specified by the manufacturer, or sold with the apparatus. When a cart is used, use caution when moving the cart/apparatus combination to avoid injury from tip-over. 
13. UNPLUG this apparatus during lightning storms or when unused for long periods of time.
14. REFER all servicing to qualified service personnel. Servicing is required when the apparatus has been damaged in any way, such as power-supply cord or plug

is damaged, liquid has been spilled or objects have fallen into the apparatus, the apparatus has been exposed to rain or moisture, does not operate normally, or has been dropped.

15. DO NOT expose this apparatus to dripping or splashing and ensure that no objects filled with liquids, such as vases, are placed on the apparatus.
16. To completely disconnect this apparatus from the AC Mains, disconnect the power supply wall wart from the AC receptacle.
17. The mains plug/appliance coupler is used as a disconnect device, the disconnect device shall remain readily operable.
18. DO NOT overload wall outlets or extension cords beyond their rated capacity as this can cause electric shock or fire.

 The exclamation point, within an equilateral triangle, is intended to alert the user to the presence of important operating and maintenance (servicing) instructions in the literature accompanying the product.

 The lightning flash with arrowhead symbol within an equilateral triangle is intended to alert the user to the presence of uninsulated "dangerous voltage" within the product's enclosure that may be of sufficient magnitude to constitute a risk of electrical shock to persons.

WARNING: To reduce the risk of fire or electrical shock, do not expose this apparatus to rain or moisture.

WARNING: No naked flame sources - such as candles - should be placed on the product.

 **WARNING:** Do not place batteries in mouth or ingest. Chemical burn hazard. Keep new and used batteries out of reach of children and pets. If swallowed, it can cause severe internal burns in just 2 hours and can lead to death.

If you think batteries might have been swallowed or placed inside any part of the body, seek immediate medical attention.

WARNING: If battery compartment does not close securely, stop using the product and keep it away from children and pets.

WARNING: Do not handle leaking or damaged batteries.

WARNING: Risk of leakage. Only use the specified type of batteries. Never mix new and used batteries. Observe correct polarity. Remove batteries from products that are not in use for extended periods of time. Store batteries in a dry place.

WARNING: Batteries (battery pack or batteries installed) shall not be exposed to excessive heat such as sunshine, fire or the like.

WARNING: Danger of explosion if battery is incorrectly replaced. Replace only with the same or equivalent type.

WARNING: Do not recharge non-rechargeable batteries.

WARNING: Avoid exposure to extreme heat or cold.

Please dispose of any used batteries properly, following any local regulations. Do not incinerate.



WARNING: Do Not Open! Risk of Electrical Shock. Voltages in this equipment are hazardous to life. No user-serviceable parts inside. Refer all servicing to qualified service personnel.

Place the equipment near a main power supply outlet and make sure that you can easily access the power breaker switch.

WARNING: This product is intended to be operated ONLY from the AC Voltages listed on the back panel or included power supply of the product. Operation from other voltages other than those indicated may cause irreversible damage to the product and void the products warranty. The use of AC Plug Adapters is cautioned because it can allow the product to be plugged into voltages in which the product was not designed to operate. If the product is equipped with a detachable power cord, use only the type provided with your product or by your local distributor and/or retailer. If you are unsure of the correct operational voltage, please contact your local distributor and/or retailer.

EU COMPLIANCE INFORMATION

Eligible to bear the CE mark; Conforms to European Union Low Voltage Directive 2006/95/EC; European Union EMC Directive 2004/108/EC; European Union Restriction of Hazardous Substances Recast (RoHS2) Directive 2011/65/EC; European Union WEEE Directive 2002/96/EC; European Union Eco-Design Directive 2009/125/EC; European Union Registration, Evaluation, Authorization and Restriction of Chemicals (REACH) Directive 2006/121/EC; European Union Radio and Telecommunications Terminal Equipment (R&TTE) Directive 1999/5/EC.

This product contains batteries that are covered under the 2006/66/EC European Directive, which cannot be disposed of with normal household waste. Please follow local regulations.

You may obtain a free copy of the Declaration of Conformity by contacting your dealer, distributor, or Klipsch Group, Inc.'s worldwide headquarters. Contact information can be found here: <http://www.klipsch.com/Contact-Us>

WEEE NOTICE



Note: This mark applies only to countries within the European Union (EU) and Norway.

This appliance is labeled in accordance with European Directive 2002/96/EC concerning waste of electrical and electronic equipment (WEEE). This label indicates that this product should not be disposed of with household waste. It should be deposited at an appropriate facility to enable recovery and recycling.

FCC AND CANADA EMC COMPLIANCE INFORMATION

This device complies with Industry Canada's licence-exempt RSSs. Operation is subject to the following two conditions:

- (1) This device may not cause interference; and
- (2) This device must accept any interference, including interference that may cause undesired operation of the device.

NOTE: This equipment has been tested and found to comply with the limits for a Class B digital device, pursuant to part 15 of the FCC Rules. These limits are designed to provide reasonable protection against harmful interference in a residential installation. This equipment generates, uses and can radiate radio frequency energy and, if not installed and used in accordance with the instructions, may cause harmful interference to radio communications. However, there is no guarantee that interference will not occur in a particular installation. If this equipment does cause harmful interference to radio or television reception, which can be determined by turning the equipment off and on, the user is encouraged to try to correct the interference by one or more of the following measures:

- Reorient or relocate the receiving antenna.
- Increase the separation between the equipment and receiver.
- Connect the equipment into an outlet on a circuit different from that to which the receiver is connected.
- Consult the dealer or an experienced radio/TV technician for help.

Approved under the verification provision of FCC Part 15 as a Class B Digital Device.

Caution: Changes or modifications not expressly approved by the manufacturer could void the user's authority to operate this device.

Caution: To comply with the limits of the Class B digital device, pursuant to Part 15 of the FCC Rules, this device is to comply with Class B limits. All peripherals must be shielded and grounded. Operation with non-certified peripherals or non-shielded cables may result in interference to radio or reception.

This Class B digital apparatus complies with Canadian ICES-003. CAN ICES-3 (B)/NMB-3(B) Cet appareil numérique de la classe B est conforme à la norme NMB-003 du Canada.

WIRELESS TRANSMITTER COMPLIANCE INFORMATION

The term "IC:" before the radio certification number only signifies that Industry Canada technical specifications were met.

Le terme «IC:» avant le numéro de certification radio signifie seulement que les spécifications techniques d'Industrie Canada ont été respectées.

This device complies with part 15 of the FCC Rules and the applicable Industry Canada license-exempt RSS standard(s). Operation is subject to the following two conditions: (1) this device may not cause harmful interference, and (2) this device must accept any interference, including interference that may cause undesired operation of the device.

Le présent appareil est conforme aux CNR d'Industrie Canada applicables aux appareils radio exempts de licence. L'exploitation est autorisée aux deux conditions suivantes : (1) l'appareil ne doit pas produire de brouillage, et (2) l'utilisateur de l'appareil doit accepter tout brouillage radioélectrique subi, même si le brouillage est susceptible d'en compromettre le fonctionnement.

This equipment complies with FCC and IC radiation exposure limits set forth for an uncontrolled environment. This equipment should be installed and operated with minimum distance 20cm between the radiator and your body. This transmitter must not be co-located or operating in conjunction with any other antenna or transmitter.

Cet appareil est conforme à FCC et IC l'exposition aux rayonnements limites fixées pour un environnement non contrôlé. Cet appareil doit être installé et utilisé avec une distance minimale de 20 cm entre le radiateur et votre corps. Cet transmetteur ne doit pas être co-situé ou opérant en liaison avec toute autre antenne ou transmetteur.

CONSIGNES DE SÉCURITÉ IMPORTANTES !

1. LIRE ces consignes.
2. CONSERVER ces consignes.
3. RESPECTER tous les avertissements.
4. SUIVRE toutes les consignes.
5. NE PAS utiliser cet appareil à proximité de l'eau.
6. NETTOYER UNIQUEMENT avec un chiffon sec.
7. NE PAS OBSTRUER les orifices de ventilation. Installer conformément aux instructions du constructeur.
8. NE PAS installer à proximité de sources de chaleur telles que les radiateurs, les grilles de chauffage, les cuisinières et les autres appareils (notamment les amplificateurs) dégageant de la chaleur.
9. NE PAS neutraliser le dispositif de sécurité que constitue la fiche polarisée ou à broche de terre. Une fiche polarisée à une lame plus large que l'autre. Une fiche à broche de terre est munie de deux lames et d'une troisième broche pour la terre. La lame large ou la troisième broche est prévue pour la sécurité de l'utilisateur. Si la fiche fournie ne rentre pas dans la prise de courant, demander à un électricien de remplacer cette prise d'un type trop ancien.
10. PROTÉGER le cordon d'alimentation en s'assurant qu'il ne risque pas d'être piétiné ou écrasé, en particulier près des fiches, des blocs multiprises et de son point de sortie de l'appareil.
11. UTILISER UNIQUEMENT les accessoires préconisés par le constructeur.
12. UTILISER EXCLUSIVEMENT avec un chariot, un support, un trépied, une  console ou un bâti recommandé par le fabricant ou vendu avec l'appareil. Lorsqu'un chariot est utilisé, faire preuve de prudence pour déplacer l'ensemble chariot/appareil afin d'éviter un renversement pouvant causer des blessures.

13. DÉBRANCHER cet appareil en cas d'orage ou lorsqu'il reste inutilisé pendant une longue durée.
14. CONFIER tout travail de dépannage à un réparateur professionnel compétent. Faire réparer l'appareil en cas de dommages, par exemple : fiche ou cordon d'alimentation endommagé, liquide renversé sur l'appareil ou objet inséré dans l'appareil, appareil exposé à la pluie ou à l'humidité, mauvais fonctionnement ou après une chute.
15. NE PAS exposer cet appareil à des éclaboussures ou des égouttements et veiller à ce qu'aucun récipient rempli de liquide, tel qu'un vase, ne soit posé dessus.
16. Pour isoler complètement cet appareil de l'alimentation secteur, débrancher son cordon d'alimentation de la prise de courant.
17. Le coupleur secteur prise/appareil est utilisé en tant que dispositif de déconnexion, le dispositif de déconnexion restera immédiatement disponible.
18. NE PAS surcharger les prises murales ou les rallonges au-delà de leur capacité nominale, ce qui risquerait de provoquer un choc électrique ou un incendie

 Le point d'exclamation contenu dans un triangle équilatéral avertit l'utilisateur de la présence de consignes d'utilisation et de maintenance importantes dans la documentation qui accompagne l'appareil.

 L'éclair fléché dans un triangle équilatéral avertit l'utilisateur de la présence d'une « tension dangereuse » non isolée à l'intérieur de l'appareil et d'une valeur suffisante pour constituer un risque de choc électrique.

AVERTISSEMENT : Pour réduire les risques d'incendie et d'électrocution, ne pas exposer cet appareil à la pluie ou à l'humidité.

AVERTISSEMENT : Ne pas poser sur ce produit des sources de flammes nues telles que des bougies.

 **AVERTISSEMENT :** Ne pas avaler les piles ni les mettre dans la bouche. Risque de brûlure chimique. Tenir les piles neuves et usagées hors de portée des enfants et des animaux domestiques. En cas d'ingestion, elles peuvent causer de graves brûlures internes en moins de 2 heures et entraîner la mort.

Si vous pensez que des piles peuvent avoir été avalées ou insérées dans une partie quelconque du corps, obtenez immédiatement une assistance médicale.

AVERTISSEMENT : Si le compartiment des piles ne ferme pas correctement, arrêter d'utiliser le produit et le tenir à l'écart des enfants et des animaux domestiques.

AVERTISSEMENT : Ne pas manipuler des piles au endommagées ou ayant des fuites.

AVERTISSEMENT : Risque de fuite. Utiliser uniquement le type spécifié de piles. Ne pas mélanger des piles usées avec des neuves. Respecter la polarité. Retirer les piles des produits devant rester inutilisés pendant longtemps. Conserver les piles dans un endroit sec.

AVERTISSEMENT : Ne pas soumettre les piles ou batteries (bloc intégré ou piles mises en place par l'utilisateur) à une température excessive telle que celle du rayonnement solaire, d'un incendie, etc.

AVERTISSEMENT : Risque d'explosion si les piles ne sont pas correctement mises en place. Remplacer uniquement par des piles de type identique ou des piles équivalentes.

AVERTISSEMENT : Ne pas recharger les piles non-rechargeables.

AVERTISSEMENT : Éviter toute exposition à une chaleur ou à un froid extrêmes.

Éliminer toute pile usagée conformément aux



réglementations locales. Ne pas incinérer.

AVERTISSEMENT : Ne pas ouvrir ! Risque d'électrocution. Les tensions présentes dans cet appareil peuvent être mortelles. Cet appareil ne contient pas de pièces pouvant être remplacées par l'utilisateur. Tout travail de dépannage doit être confié à un réparateur professionnel compétent.

Placer l'équipement à proximité d'une prise de courant et veiller à faciliter l'accès au disjoncteur.

AVERTISSEMENT : Ce produit a été conçu pour être alimenté EXCLUSIVEMENT par une source d'alimentation secteur conforme aux valeurs indiquées en face arrière, ou par le bloc d'alimentation du produit. L'alimentation à partir d'autres sources que celles indiquées risque d'endommager le produit de façon irréversible et d'annuler sa garantie. L'utilisation d'adaptateurs de fiches secteur doit se faire avec prudence, car elle peut permettre le branchement du produit sur des sources de tension pour lesquelles le produit n'a pas été conçu. Si le produit est pourvu d'un cordon d'alimentation amovible, utiliser uniquement un cordon du même type que celui fourni avec l'appareil, ou un cordon fourni par un distributeur ou revendeur local. En cas de doute concernant la tension d'alimentation acceptable, s'adresser au distributeur ou au revendeur local.

INFORMATIONS DE CONFORMITÉ UE
INFORMATIONS DE CONFORMITÉ UE Autorisé à porter la marque CE. Conforme à la directive sur la basse tension 2006/95/CE de l'Union européenne, à la directive MCE 2004/108/CE de l'Union européenne, à la directive concernant la restriction de l'utilisation de substances dangereuses (RoHS) 2011/65/CE de l'Union européenne, à la directive DEEE (Déchets d'équipements électriques et électroniques) 2002/96/CE de l'Union européenne, à la directive sur l'éco-conception 2009/125/CE de l'Union européenne, au règlement sur l'enregistrement, l'évaluation, l'autorisation et le contrôle des substances chimiques (REACH) 2006/121/CE de l'Union européenne, à la directive 1999/5/CE concernant les équipements hertziens et les équipements terminaux de télécommunications (directive R&TTE) de l'Union européenne.

Ce produit contient des piles qui sont couvertes par la directive européenne 2006/66/CE et ne peuvent pas être éliminés avec les déchets ménagers normaux. Suivre les réglementations locales en vigueur.

Il est possible obtenir un exemplaire gratuit de la Déclaration de conformité en contactant son détaillant, son distributeur ou le siège social mondial du Klipsch Group, dont les coordonnées figurent sur le site indiqué ci-dessous :
<http://www.klipsch.com/Contact-Us>

AVIS DEEE



Remarque : Cette marque n'est applicable qu'aux pays de l'Union européenne (UE) et à la Norvège.

Cet appareil est étiqueté conformément à la directive européenne 2002/96/CE relative

à la gestion des déchets des équipements électriques et électroniques (DEEE). Cette étiquette indique que ce produit ne doit pas être jeté avec les ordures ménagères. Il faut le déposer dans une décharge adéquate permettant la récupération et le recyclage.

INFORMATIONS DE CONFORMITÉ FCC ET CEM CANADA

Le présent appareil est conforme aux CNR d'Industrie Canada applicables aux appareils radio exempts de licence. L'exploitation est autorisée aux deux conditions suivantes : (1) l'appareil ne doit pas produire de brouillage; (2) l'utilisateur de l'appareil doit accepter tout brouillage radioélectrique subi, même si le brouillage est susceptible d'en compromettre le fonctionnement.

REMARQUE : Cet appareil a été testé et reconnu compatible avec les limites des appareils numériques de classe B, en application de la section 15 des règles de la FCC. Ces limites ont été établies de façon à offrir une protection raisonnable contre les interférences nuisibles dans les installations résidentielles. Ce matériel génère, utilise et peut émettre des radio-fréquences et, s'il n'est pas installé et utilisé en accord avec les directives fournies, peut provoquer des interférences avec les communications radio. Il est toutefois impossible de garantir que des interférences ne se produiront pas dans une installation donnée. Si cet appareil entraîne des interférences nuisibles à la réception des programmes de radio ou de télévision, ce qui peut se vérifier en le mettant hors tension puis de nouveau sous tension, l'utilisateur peut prendre les mesures suivantes pour essayer de corriger les interférences :

réorientation ou déplacement de l'antenne de réception ;

augmentation de la distance entre l'appareil et le récepteur ;
branchement de l'appareil sur une prise de courant reliée à un circuit électrique différent de celui du récepteur ; consulter le détaillant ou un technicien radio/TV compétent sur ce sujet.

Homologation comme appareil numérique de classe B au titre des modalités de vérification FCC section 15.
Attention : Les changements ou modifications non expressément approuvés par le fabricant peuvent annuler le droit de l'utilisateur d'utiliser cet appareil.

Attention : Pour être conforme aux limites des appareils numériques de classe B, selon la section 15 des règlements de la FCC, cet appareil doit être conforme aux limites de la classe B. Tous les périphériques doivent être blindés et reliés à la terre. Le fonctionnement avec des périphériques non certifiés ou des câbles non-blindés peut provoquer des interférences nuisibles à la réception des ondes radio.

This Class B digital apparatus complies with Canadian ICES-003.
Cet appareil numérique de la classe B est conforme à la norme NMB-003 du Canada.

DÉCLARATION DE CONFORMITÉ DE L'ÉMETTEUR SANS FIL

Le terme «IC:» avant le numéro de certification radio signifie seulement que les spécifications techniques d'Industrie Canada ont été respectées.

Le présent appareil est conforme aux CNR d'Industrie Canada applicables aux appareils radio exempts de licence. L'exploitation est autorisée aux deux conditions suivantes : (1)

l'appareil ne doit pas produire de brouillage, et (2) l'utilisateur de l'appareil doit accepter tout brouillage radioélectrique subi, même si le brouillage est susceptible d'en compromettre le fonctionnement.
Cet appareil est conforme aux limites d'exposition aux rayonnements FCC et IC fixés pour un environnement non contrôlé. Cet appareil doit être installé et utilisé avec une distance minimale de 20 cm entre le matériel et votre corps. Cet émetteur ne doit pas être placé ni fonctionner à côté d'un autre émetteur ou d'une antenne.

INSTRUCCIONES IMPORTANTES DE SEGURIDAD

1. LEA estas instrucciones.
2. GUARDE estas instrucciones.
3. RESPETE todas las advertencias.
4. SIGA todas las instrucciones.
5. NO use este aparato cerca del agua.
6. LÍMPIELO SOLAMENTE con un paño seco.
7. NO bloquee las aberturas de ventilación.
Instale el aparato de acuerdo con las instrucciones del fabricante.
8. NO lo instale cerca de fuentes de calor tales como radiadores, rejillas de calefacción, cocinas u otros aparatos (incluso amplificadores) que generan calor.
9. NO anule la seguridad implícita en el enchufe polarizado o con conexión a tierra. Los enchufes polarizados tienen dos patas, una más ancha que la otra. Los enchufes con conexión a tierra tienen dos patas iguales y una clavija de conexión a tierra. La pata ancha o la clavija de conexión a tierra ha sido incorporada al diseño por razones de seguridad del usuario. Si el enchufe no entra en el tomacorriente, consulte a un electricista para que cambie el tomacorriente obsoleto.
10. EVITE que el cordón de alimentación sea pisado o aplastado, en particular cerca de los enchufes o tomacorrientes y en el punto en que los cordones salen del aparato.
11. USE SÓLO los accesorios especificados por el fabricante.
12. PONGA el aparato solamente en el carrito, pedestal, trípode, soporte o mesa especificado por el fabricante o vendido con el aparato. Sea precavido cuando mueva el aparato en un carrito para evitar las lesiones que pueda producir un volcamiento.
13. DESENCHUFE el aparato durante las tormentas eléctricas o cuando no lo vaya a usar durante largos períodos de tiempo.
14. ENCARGUE todo servicio al personal de

servicio calificado. Se requiere servicio cuando el aparato ha sido dañado de alguna manera, tal como cuando se ha dañado el enchufe o el cordón de alimentación, han caído líquidos u objetos dentro del aparato, o el aparato se ha dejado caer, ha dejado de funcionar normalmente o ha sido expuesto a la lluvia o a la humedad.

15. NO esponga este aparato a goteras o salpicaduras de agua y asegúrese de que no se le coloquen encima objetos llenos de líquido, tales como floreros.
16. Para desconectar completamente este aparato del suministro de corriente alterna, retire del tomacorriente de corriente alterna el enchufe del cordón de alimentación.
17. El enchufe de la línea principal de alimentación o el acoplador para aparatos se usa como dispositivo de desconexión; debe ser posible manipular fácilmente este dispositivo de desconexión.
18. NO sobrecargue los enchufes de pared o los cordones de extensión excediendo su capacidad nominal, pues eso puede causar una descarga eléctrica o un incendio.

 El signo de admiración dentro de un triángulo equilátero tiene por objeto advertirle al usuario que hay información importante sobre operación y mantenimiento (servicio) en los folletos que acompañan al producto.

 El símbolo compuesto por un rayo con punta de flecha dentro de un triángulo equilátero tiene por objeto advertirle al usuario que dentro del aparato hay "voltajes peligrosos" no aislados cuya magnitud puede ser suficiente para constituir un riesgo de descarga eléctrica para las personas.

ADVERTENCIA: Para reducir el riesgo de incendio o descarga eléctrica, no exponga este aparato a la lluvia o a la humedad.

ADVERTENCIA: No se deben colocar encima de este producto fuentes de llama expuesta, tales como velas.

 **ADVERTENCIA:** No se ponga las pilas en la boca ni las ingiera. Peligro de quemadura química. Mantenga las pilas nuevas y usadas fuera del alcance de los niños y los animales domésticos. Si es tragada, esta pila puede causar graves quemaduras internas en solo dos horas y conducir a la muerte.

Si piensa que alguien se ha tragado una pila o se la ha puesto dentro de alguna parte del cuerpo, vaya inmediatamente al médico.

ADVERTENCIA: Si el compartimiento de la pila no se cierra firmemente, deje de usar el producto y manténgalo fuera del alcance de los niños y los animales domésticos.

ADVERTENCIA: No manipule pilas de litio dañadas o con filtraciones.

ADVERTENCIA: Riesgo de filtración. Instale sólo el tipo de pila especificado. No combine nunca pilas nuevas con pilas viejas. Mantenga la polaridad correcta. Quite las pilas de los productos que no se van a usar durante largos períodos de tiempo. Guarde las pilas en un lugar seco.

ADVERTENCIA: Las pilas (paquetes de batería o pilas instaladas) no se deben exponer a calores excesivos como los causados por la luz del sol, el fuego o fuentes de calor similares.

ADVERTENCIA: Hay peligro de explosión si la pila se cambia de manera incorrecta. Cámbiela sólo por una pila igual o equivalente.

ADVERTENCIA: No recargue pilas no recargables.

ADVERTENCIA: Evite la exposición a fríos o calores extremos.

Desee que las pilas agotadas correctamente y de acuerdo con los reglamentos locales. No las incinere.



ADVERTENCIA: No abrir. Riesgo de descarga eléctrica. Los voltajes que hay dentro de este equipo son peligrosos para los seres vivos. Dentro del dispositivo no hay piezas que el usuario pueda reparar. Encargue todo servicio al personal de servicio calificado.

Coloque el equipo cerca de un tomacorriente principal de alimentación y asegúrese de poder alcanzar fácilmente el interruptor de alimentación.

ADVERTENCIA: Este producto ha sido diseñado para funcionar EXCLUSIVAMENTE con los voltajes de corriente alterna indicados en el panel trasero o con la fuente de alimentación incluida. El funcionamiento con voltajes no indicados puede causar daños irreversibles al producto y anular la garantía. Se recomienda usar con precaución los adaptadores de enchufe de corriente alterna porque pueden permitir que el producto se conecte a voltajes para los cuales no ha sido diseñado. Si el producto tiene un cordón de alimentación desprendible, utilice exclusivamente el tipo de cable que viene con el producto o el que incluye su distribuidor y/o minorista local. Si no está seguro del voltaje correcto de funcionamiento, comuníquese con su distribuidor y/o minorista local.

INFORMACIÓN DE CONFORMIDAD EN LA UNIÓN EUROPEA (EUROPEAN UNION, EU)

Tiene derecho a llevar la marca CE; satisfice la directiva de bajo voltaje 2006/95/EC de la Unión Europea; la directiva de EMC 2004/108/EC de la Unión Europea; la directiva de Refundición de Restricción de Sustancias Peligrosas (Restriction of Hazardous Substances Recast, RoHS2) 2011/65/EC de la Unión Europea; la directiva de Residuos de Aparatos Eléctricos y Electrónicos, RAEE (Waste Electrical and Electronic Equipment, WEEE) 2002/96/EC de la Unión Europea; la directiva de Ecodiseño 2009/125/EC de la Unión Europea; la directiva de Registro, Evaluación, Autorización y Restricción de Sustancias y Preparados Químicos (Registration, Evaluation, Authorization and Restriction of Chemicals, REACH) 2006/121/EC de la Unión Europea y la directiva de Equipos Radioeléctricos y Equipos Terminales de Telecomunicación (Radio and Telecommunications Terminal Equipment, R&TTE) 1999/5/EC de la Unión Europea.

Este producto contiene un paquete de batería cubierto por la directiva 2006/66/EC de la Unión Europea, que estipula que no se puede desechar con los desperdicios domésticos normales. Cumpla los reglamentos locales.

Puede obtener una copia gratis de la Declaración de conformidad comunicándose con el minorista, el distribuidor o las oficinas centrales mundiales de Klipsch Group, Inc. La información de contacto se encuentra en <http://www.klipsch.com/Contact-Us>

AVISO DE LA DEEE



Nota: Esta marca se aplica sólo a países de la Unión Europea (European Union, EU) y Noruega.

Este dispositivo ha sido etiquetado de acuerdo con la directiva europea 2002/96/EC sobre Desechos de Equipo Eléctrico y Electrónico (DEEE) (Waste Electrical and Electronic Equipment, WEEE). Esta etiqueta indica que este producto no se debe desechar con desperdicios domésticos. Se debe dejar en un establecimiento apropiado para su recuperación y reciclaje.

DECLARACIONES EMC DE LA FCC Y DE CANADÁ

Este dispositivo cumple con la Parte 15 del Reglamento de la FCC. Su funcionamiento está sujeto a lo siguiente:

(1) Este dispositivo no debe causar interferencia perjudicial y (2) este dispositivo debe aceptar toda interferencia, incluso la que pueda causarle un funcionamiento no deseado.

NOTA: Este equipo ha sido sometido a pruebas y se ha determinado que cumple con los límites establecidos para un dispositivo digital Clase B, en conformidad con la Parte 15 del Reglamento de la FCC. Estos límites se han fijado para ofrecer una protección razonable contra la interferencia perjudicial en una instalación residencial. Este equipo genera, emplea y puede radiar energía de frecuencias de radio y, si no se instala y emplea de acuerdo con las instrucciones, puede causar interferencia perjudicial en las comunicaciones de radio. Sin embargo, no hay garantía de que no habrá interferencia en una instalación en particular. Si este equipo causa interferencia perjudicial a la recepción de radio o de televisión, lo cual puede determinarse apagando y encendiendo el equipo, el usuario puede tratar de corregir la interferencia por medio de una o varias de las siguientes medidas: Reorientar o reubicar la antena de recepción.

Alejar el equipo del receptor.
Conectar el equipo y el receptor a tomacorrientes de circuitos diferentes.
Consultar al distribuidor o a un técnico experimentado de radio y televisión.

Aprobado bajo la disposición de verificación de la Parte 15 del Reglamento de la FCC como dispositivo digital Clase B.

Precaución: Las modificaciones no aprobadas expresamente por el fabricante pueden anular la autorización del usuario para hacer funcionar este dispositivo.

Precaución: A fin de cumplir con los límites para dispositivos digitales Clase B de acuerdo con la Parte 15 del Reglamento de la FCC, este dispositivo debe cumplir con los límites de la Clase B. Todos los dispositivos periféricos deben tener blindaje y estar conectados a tierra. El funcionamiento con dispositivos periféricos no certificados o cables sin blindaje puede causar interferencia en la transmisión o recepción de radio.

Este dispositivo digital Clase B cumple con la norma canadiense ICES-003.

INFORMACIÓN SOBRE CUMPLIMIENTO DEL TRANSMISOR INALÁMBRICO

El término "IC:" antes del número de certificación de radio significa simplemente que se han cumplido las especificaciones técnicas de Industry Canada.

Este dispositivo cumple con la Parte 15 del Reglamento de la FCC y las normas de RSS exentas de licencia de Industry Canada. El funcionamiento está sujeto a lo siguiente: (1) este dispositivo no debe causar interferencia

perjudicial y (2) este dispositivo debe aceptar toda interferencia, incluso la que pueda causar un funcionamiento no deseado.

Este equipo cumple con los límites de exposición a la radiación de la FCC y la IC en ambientes no controlados. Este equipo se debe instalar y hacer funcionar con una distancia mínima de 20 cm entre el radiador y el cuerpo. Este transmisor no se debe colocar o hacer funcionar en conjunto con ninguna otra antena o transmisor.

WICHTIGE SICHERHEITSHINWEISE

1. LESEN Sie diese Anweisungen durch.
2. BEHALTEN Sie diese Anweisungen.
3. BEACHTEN Sie alle Warnhinweise.
4. FOLGEN Sie allen Anleitungen.
5. Verwenden Sie diese Geräte NICHT in der Nähe von Wasser.
6. Reinigen Sie sie NUR mit einem trockenen Tuch.
7. Blockieren Sie KEINE Lüftungsöffnungen. Installieren Sie die Geräte entsprechend den Herstelleranweisungen.
8. Installieren Sie sie NICHT in der Nähe von Wärmequellen wie Heizkörpern, Warmluft-eintrittsöffnungen, Öfen oder anderen wärmeerzeugenden Geräten (einschließlich Verstärkern).
9. Sie dürfen die Sicherheitsfunktion polarisierter oder geerdeter Stecker NICHT außer Kraft setzen. Ein polarisierter Stecker hat zwei Klinken, wobei eine dicker ist als die andere. Ein geerdeter Stecker hat zwei Klinken und einen dritten Erdungsstift. Die dickere Klinke oder der dritte Stift dienen Ihrer Sicherheit. Wenn der mitgelieferte Stecker nicht in Ihre Steckdose passt, sollten Sie die veraltete Steckdose durch einen Elektriker ersetzen lassen.
10. VERMEIDEN Sie, dass das Netzkabel belastet oder geknickt wird, vor allem bei Steckern, Zusatzsteckdosen und beim Ausgang aus dem Gerät.
11. Verwenden Sie AUSSCHLIESSLICH vom Hersteller empfohlene Zusatzgeräte/Zubehör.
12. Verwenden Sie AUSSCHLIESSLICH Wagen, Stände, Stative, Halterungen oder Tische, die vom Hersteller empfohlen oder mit dem Gerät verkauft wurden. Bei Verwendung eines Wagens sollten Sie vorsichtig sein, damit Wagen und Gerät nicht umkippen und Verletzungen verursachen.

13. TRENNEN Sie dieses Gerät bei Gewitter vom Netz, oder wenn es längere Zeit nicht benutzt wird.
14. Lassen Sie ALLE Wartungen von geschulten Kundendiensttechnikern durchführen. Eine Wartung ist nötig, wenn das Gerät auf irgendeine Weise beschädigt wurde, z. B. durch Schäden am Netzkabel oder -stecker, durch Verschütten von Flüssigkeiten, durch das Hineinfallen von Objekten, durch Regen oder Feuchtigkeit, wenn es nicht richtig funktioniert oder wenn es fallengelassen wurde.
15. Das Gerät darf KEINEN tropfenden oder spritzenden Flüssigkeiten ausgesetzt werden, und mit Flüssigkeit gefüllte Objekte (wie Blumenvasen) dürfen nicht auf dem Gerät platziert werden.
16. Um dieses Gerät ganz vom Stromnetz zu trennen, ziehen Sie das Netzkabel aus der Steckdose.
17. Der Netzstecker bzw. der Gerätestecker wird zum Abschalten verwendet und sollte nicht beschädigt werden.
18. Überlasten Sie Steckdosen und Verlängerungskabel NICHT über ihre Nennbelastbarkeit hinaus, da dies zu Feuer oder Stromschlag führen könnte.

 Ein Dreieck mit einem Ausrufezeichen in der Mitte soll Benutzer auf wichtige Hinweise zur Bedienung und Wartung des Geräts aufmerksam machen, die in der beiliegenden Dokumentation enthalten sind.

 Durch das Blitzsymbol in einem gleichseitigen Dreieck soll der Benutzer gewarnt werden, dass bei mangelnder Isolierung „lebensgefährliche Spannungen“ im Gehäuse auftreten können, die eine erhebliche Stromschlaggefahr darstellen.

WARNUNG: Um die Gefahr eines Feuers oder Stromschlags zu verringern, ist dieses Gerät vor Regen oder Feuchtigkeit zu schützen.

WARNUNG: Auf dem Produkt dürfen keine Flammenquellen, wie Kerzen, platziert werden.

 **WARNUNG:** Batterien nicht in den Mund stecken oder verschlucken. Verätzungsgefahr. Halten Sie neue und gebrauchte Batterien von Kindern und Haustieren fern. Wenn die Knopfzelle verschluckt wird, kann das innerhalb von nur 2 Stunden zu schweren inneren Verätzungen mit möglicher Todesfolge führen.

Wenn Sie glauben, dass Batterien verschluckt oder in ein Körperteil gesteckt wurden, müssen Sie sich sofort an einen Arzt wenden.

WARNUNG: Wenn das Batteriefach nicht sicher geschlossen werden kann, dürfen Sie das Gerät nicht mehr verwenden und müssen es von Kindern und Haustieren fernhalten.

WARNUNG: Fassen Sie keine auslaufenden oder beschädigten -Akkus an.

WARNUNG: Auslaufgefahr. Verwenden Sie nur den angegebenen Batterietyp. Mischen Sie nie neue und gebrauchte Batterien. Achten Sie auf die korrekte Polung. Entfernen Sie Batterien aus Produkten, die längere Zeit nicht benutzt werden. Lagern Sie die Batterien an einem trockenen Ort.
WARNUNG: Batterien (Akkus oder installierte Batterien) dürfen nicht hohen Temperaturen (direkte Sonneneinstrahlung, Feuer usw.) ausgesetzt werden.

WARNUNG: Wenn die Batterie unsachgemäß ausgetauscht wird, besteht Explosionsgefahr. Tauschen Sie sie nur durch den gleichen oder einen gleichwertigen Typ aus.

WARNUNG: Versuchen Sie nie, nicht wiederaufladbare Batterien aufzuladen.

WARNUNG: Nie extremer Hitze oder Kälte aussetzen.

Entsorgen Sie die Batterien gemäß den örtlichen Bestimmungen. Verbrennen Sie sie nicht.

WARNUNG: Nicht öffnen! Verletzungsgefahr durch elektrischen Schlag. In diesem Gerät gibt es lebensgefährliche Stromspannung. Enthält keine durch den Benutzer zu wartenden Teile. Lassen Sie alle Wartungen von geschulten Kundendiensttechnikern durchführen.

Platzieren Sie das Gerät in der Nähe einer Steckdose und stellen Sie sicher, dass Sie den Leistungsschalter leicht erreichen können.



WARNUNG: Dieses Produkt darf NUR mit den auf der Rückseite oder dem eingebauten Netzteil aufgelisteten Wechselstromspannungen betrieben werden. Ein Betrieb mit anderen Spannungswerten als den angezeigten könnte dem Produkt permanente Schäden zufügen und zu einem Erlöschen der Garantie führen. Vor dem Einsatz von Adaptersteckern ist zu warnen, da das Produkt dann u. U. mit Spannungen in Kontakt ist, für die es nicht konzipiert wurde. Wenn das Produkt ein abnehmbares Netzkabel hat, dürfen Sie nur das Ihrem Produkt beiliegende oder von Ihrem örtlichen Vertriebshändler/Fachhändler gelieferte Kabel verwenden. Wenn Sie die korrekte Betriebsspannung nicht kennen, wenden Sie sich bitte an Ihren örtlichen Vertriebshändler/Fachhändler.

EINHALTUNG VON EU-RICHTLINIEN

Darf das CE-Zeichen führen. Entspricht der EU-Niederspannungsrichtlinie 2006/95/EC; der EU-Richtlinie über elektromagnetische Verträglichkeit 2004/108/EC; der EU-Richtlinie über die Verwendung gefährlicher Stoffe (Neufassung) (RoHS2) 2011/65/EC; der EU-Richtlinie über Elektro- und Elektronik-Altgeräte (WEEE) 2002/96/EC; entspricht der EU-Ecodesign-Richtlinie 2009/125/EC; der Verordnung der Europäischen Union zu Registrierung, Bewertung, Zulassung und Beschränkung von Chemikalien (REACH) 2006/121/EC; der EU-Verordnung über Funkanlagen und Telekommunikations-einrichtungen (R&TTE) 1999/5/EC.

Sie können eine kostenlose Kopie der Konformitätserklärung erhalten, indem Sie Ihren Händler, den Vertrieb oder den weltweiten Hauptsitz von Klipsch Group, Inc. kontaktieren. Die Kontaktinformationen finden Sie hier: <http://www.klipsch.com/Contact-Us>

WEEE-HINWEIS



Hinweis: Dieses Zeichen gilt nur für Länder innerhalb der europäischen Union (EU) und Norwegen.

Dieses Gerät ist entsprechend der europäischen Richtlinie 2002/96/EG über Elektro- und Elektronik-Altgeräte (WEEE) ausgezeichnet. Dieses Etikett zeigt an, dass das Produkt nicht mit dem Hausmüll entsorgt werden darf. Es sollte an einer dafür vorgesehenen Einrichtung abgeliefert werden, um Wiederverwendung und Recycling zu ermöglichen.

ELEKTROMAGNETISCHE VERTRÄGLICHKEIT (FCC UND KANADA)

Dieses Produkt entspricht Teil 15 der FCC-Richtlinien. Der Betrieb unterliegt den beiden folgenden Bedingungen:
(1) Dieses Gerät darf keine schädlichen Inter-

ferenzen verursachen und (2) dieses Gerät muss jegliche empfangenen Interferenzen aufnehmen können, einschließlich Interferenzen, die einen unerwünschten Betrieb verursachen können.

HINWEIS: Dieses Gerät wurde geprüft und entspricht demnach den Grenzwerten für ein digitales Gerät der Klasse B gemäß Teil 15 der Richtlinien der US-Fernmeldebehörde (FCC). Diese Grenzwerte sollen einen angemessenen Schutz gegen störende Interferenzen bei Installationen in Wohngebieten bieten. Dieses Gerät erzeugt und verwendet HF-Energie und kann diese ausstrahlen; wenn es nicht gemäß den Anweisungen installiert und verwendet wird, kann es störende Interferenzen mit dem Funkverkehr verursachen. Allerdings wird nicht gewährleistet, dass es bei einer bestimmten Installation keine Interferenzen geben wird. Wenn dieses Gerät störende Interferenzen zum Radio- und Fernsehempfang verursacht (was durch Aus- und Einschalten des Geräts festgestellt werden kann), wird dem Benutzer nahegelegt, die Interferenz durch eines oder mehrere der folgenden Verfahren zu beheben:
Die Empfangsantenne anders ausrichten oder anderswo platzieren.
Den Abstand zwischen dem Gerät und dem Empfänger vergrößern.
Das Gerät in eine Steckdose eines Netzkreises einstecken, der nicht mit dem des Empfängers identisch ist.

Den Händler oder einen erfahrenen Radio- und Fernsehtechniker zu Rate ziehen.
Entsprechend den Prüfbestimmungen von FCC Teil 15 als digitales Gerät der Klasse B genehmigt.
Vorsicht: Vom Hersteller nicht ausdrücklich genehmigte Änderungen oder Modifikationen können das Recht des Benutzers auf Betrieb des Geräts außer Kraft setzen.

Entsprechend den Prüfbestimmungen von FCC Teil 15 als digitales Gerät der Klasse B genehmigt.

Vorsicht: Vom Hersteller nicht ausdrücklich genehmigte Änderungen oder Modifikationen können das Recht des Benutzers auf Betrieb des Geräts außer Kraft setzen.

Vorsicht: Um den Grenzwerten für ein digitales Gerät der Klasse B gemäß Teil 15 der Richtlinien der US-Fernmeldebehörde (FCC) zu entsprechen, muss das Gerät die Grenzwerte für Klasse B einhalten. Alle Peripheriegeräte müssen abgeschirmt und geerdet werden. Der Betrieb mit nicht zertifizierten Peripheriegeräten oder nicht abgeschirmten Kabeln kann zu Funk- oder Empfangsstörungen führen.

Dieses Digitalgerät der Klasse B entspricht der kanadischen Norm ICES-003.

DRAHTLOSER SENDE: EINHALTUNG VON RICHTLINIEN

Das „IC:“ vor der Funkzertifizierungsnummer bedeutet lediglich, dass die von Industry Canada festgelegten technischen Spezifikationen erfüllt wurden.

Dieses Produkt entspricht Teil 15 der FCC-Richtlinien und den lizenzfreien RSS-Normen von Industry Canada. Der Betrieb unterliegt den beiden folgenden Bedingungen: (1) Dieses Gerät darf keine schädlichen Interferenzen verursachen und (2) dieses Gerät muss jegliche empfangenen Interferenzen aufnehmen können, einschließlich Interferenzen, die einen unerwünschten Betrieb verursachen können.

Dieses Gerät erfüllt die Anforderungen der FCC- und IC-Strahlenbelastungsrichtlinie, die bei unkontrollierten Umgebungen gültig wird. Bei der Installation und dem Betrieb des Geräts sollte darauf geachtet werden, dass der Abstand zwischen dem Strahler und Ihrem Körper mindestens 20 cm beträgt. Dieser Sender darf nicht in der Nähe oder in Verbindung mit einer anderen Antenne oder einem anderen Sender betrieben werden.

INSTRUÇÕES DE SEGURANÇA IMPORTANTES!

1. LEIA estas instruções.
2. GUARDE estas instruções.
3. FIQUE ATENTO a todos os avisos.
4. SIGA todas as instruções.
5. NÃO use este aparelho perto de água.
6. LIMPE APENAS com um pano seco.
7. NÃO bloqueie nenhuma abertura de ventilação. Instale de acordo com as instruções do fabricante.
8. NÃO instale próximo de quaisquer fontes de calor, tais como radiadores, saídas de ar quente, fogões ou outros aparelhos (incluindo amplificadores) que produzam calor.
9. NÃO anule a função de segurança do plugue polarizado ou aterrado. Um plugue polarizado tem dois pinos chatos, sendo um deles mais largo que o outro. Um plugue aterrado tem dois pinos chatos e um terceiro pino redondo de aterramento. O pino chato mais largo ou o terceiro pino redondo existem para sua segurança. Se o plugue fornecido não se encaixar na tomada, consulte um electricista para trocar a tomada obsoleta.
10. PROTEJA o cabo de alimentação para que não seja pisoteado nem prensado, sobretudo no plugue, em tomadas posicionadas no piso e no ponto onde sai do aparelho.
11. USE APENAS acessórios especificados pelo fabricante.
12. USE APENAS com um carrinho, pedestal, tripé, suporte ou mesa recomendado pelo fabricante ou vendido com o aparelho. Ao usar um carrinho, tome cuidado ao movê-lo com o aparelho para evitar se ferir caso caia.
13. DESLIGUE o aparelho da tomada durante tempestades elétricas ou quando ficar fora de uso por longos períodos de tempo.
14. TODA a manutenção deve ser realizada por pessoal qualificado. É necessário prestar

assistência técnica ao aparelho quando tiver sofrido danos de qualquer tipo, como danos ao cabo de alimentação ou ao plugue, derramamento de líquido ou queda de objetos dentro do aparelho, exposição do aparelho à chuva ou umidade, mau funcionamento ou queda do aparelho.

15. NÃO exponha este equipamento a respingos ou borrifos e certifique-se de que nenhum objeto que contenha líquidos, como vasos, sejam colocados em cima do equipamento.
16. Para desconectar completamente este equipamento da corrente elétrica, desconecte o plugue do cabo de alimentação da tomada.
17. O plugue de alimentação ou o acoplador de aparelhos é utilizado como dispositivo de desconexão e deve permanecer prontamente operável.
18. NÃO sobrecarregue as tomadas e extensões elétricas além de suas capacidades nominais porque isso pode causar choque elétrico ou incêndio.

 O ponto de exclamação dentro de um triângulo equilátero visa alertar o usuário quanto à inclusão de instruções importantes sobre funcionamento e manutenção (reparos) no material impresso que acompanha o produto.

 O símbolo do raio com uma seta, dentro de um triângulo equilátero, visa alertar o usuário quanto à presença de tensão perigosa não isolada dentro do compartimento do produto, que pode ser potente o suficiente para representar um risco de choque elétrico às pessoas.

ATENÇÃO: Para reduzir o risco de incêndio ou choque elétrico, não exponha este aparelho à chuva ou à umidade.

ATENÇÃO: Nenhuma fonte de chama exposta, como uma vela, deve ser colocada em cima do produto.

 **ATENÇÃO:** Não coloque as baterias na boca nem as ingira. Risco de queimadura química. Mantenha as baterias novas e usadas longe do alcance de crianças e animais domésticos. Em caso de ingestão, pode causar graves queimaduras internas em apenas duas horas e pode levar à morte.

Se achar que alguma bateria possa ter sido engolida ou colocada dentro de qualquer parte do corpo, procure assistência médica imediatamente.

ATENÇÃO: Se o compartimento da bateria não fechar bem, pare de usar o produto e mantenha-o longe do alcance de crianças e animais domésticos.

ATENÇÃO: Não manuseie pilhas de lítio com vazamento ou danificadas.

ATENÇÃO: Risco de vazamento. Use somente o tipo de pilha especificado. Nunca misture pilhas novas e usadas. Observe a polaridade correta. Remova as pilhas dos produtos que não forem usados por um longo período e guarde-as em um local seco.

ATENÇÃO: As pilhas não devem ser expostas a calor excessivo, como a luz direta do sol, chamas ou outras fontes de calor.

ATENÇÃO: Perigo de explosão caso a pilha de reposição seja incorreta. Substituir apenas com uma pilha igual ou equivalente.

ATENÇÃO: Não recarregue pilhas não recarregáveis.

ATENÇÃO: Evite a exposição ao calor ou frio extremo. Descarte todas as pilhas usadas corretamente, seguindo as regulamentações locais. Não as incinere.

ATENÇÃO: Não abra! Risco de choque elétrico. As tensões presentes neste equipamento podem causar riscos à vida. Não há peças internas que possam ser reparadas pelo usuário. Toda a manutenção deve ser realizada por pessoal qualificado.



Coloque o equipamento próximo a uma tomada de alimentação elétrica do circuito principal e certifique-se de que haja fácil acesso à chave do disjuntor.

ATENÇÃO: Este produto SÓ deve ser alimentado com as tensões de CA relacionadas no painel traseiro ou pela fonte de alimentação que o acompanha. A alimentação proveniente de tensões que não sejam as identificadas pode causar dano irreversível ao produto e anular sua garantia. O uso de adaptadores de tomadas de CA deve ser evitado, pois pode permitir que o produto seja ligado em tensões para as quais não foi projetado. Se o produto estiver equipado com um cabo de alimentação removível, use apenas o tipo fornecido com o produto ou pelo distribuidor e/ou revendedor local. Caso não tenha certeza quanto à tensão operacional correta, entre em contato com o distribuidor e/ou revendedor local.

INFORMAÇÕES SOBRE CONFORMIDADE COM AS NORMAS DA UNIÃO EUROPEIA

Qualificado para exibir a marca CE, está em conformidade com a: Diretiva sobre Baixa Tensão da União Europeia 2006/95/EC; Diretiva sobre Compatibilidade Eletromagnética (EMC) da União Europeia 2004/108/EC; Diretiva sobre Restrição de Substâncias Perigosas (RoHS2) da União Europeia 2011/65/EC; Diretiva sobre Resíduos de Equipamentos Elétricos e Eletrônicos (WEEE) da União Europeia 2002/96/EC; Diretiva de Projeto Ecológico da União Europeia 2009/125/EC; Diretiva de Registro, Avaliação e Restrição de Produtos Químicos (REACH) da União Europeia 2006/121/EC; Diretiva de Equipamentos de Rádio e Equipamentos Terminais de Telecomunicação (R&TTE) da União Europeia 199/5/EC.

Este produto contém baterias cobertas no âmbito da Diretiva Europeia 2006/66/EC, que não podem ser descartadas junto com lixo residencial comum. Siga as regulamentações locais.

Para obter uma cópia gratuita da Declaração de Conformidade, entre em contato com o seu representante, distribuidor ou sede mundial da Klipsch Group, Inc. Informações de contato estão disponíveis aqui: <http://www.klipsch.com/Contact-Us>

AVISO SOBRE A DIRETIVA WEEE

 Observação: Esta marca se aplica apenas aos países da União Europeia (UE) e à Noruega.

Este aparelho está rotulado em conformidade com a Diretiva Europeia 2002/96/EC relativa a resíduos de equipamentos elétricos e eletrônicos (WEEE). Este rótulo indica que este produto não deve ser descartado junto com lixo residencial. Deve ser levado para uma

instalação apropriada para ser recuperado e reciclado.

INFORMAÇÕES SOBRE AS NORMAS DE CONFORMIDADE ELETROMAGNÉTICA DA FCC E DO GOVERNO DO CANADÁ

Este dispositivo está em conformidade com a Parte 15 das Normas da FCC. A operação está sujeita às duas condições descritas a seguir: (1) Este dispositivo não deve causar interferência prejudicial, e (2) este dispositivo deve aceitar todo tipo de interferência recebida, incluindo interferências que possam causar funcionamento indesejável.

OBSERVAÇÃO: Este equipamento foi testado e está em conformidade com os limites de um dispositivo digital Classe B, segundo a parte 15 das Regras da FCC. Estes limites foram concebidos para proporcionar proteção razoável contra interferência prejudicial em uma instalação residencial. Esse equipamento gera, usa e pode irradiar energia de radiofrequência e, se não for instalado e utilizado de acordo com as instruções, pode causar interferência prejudicial nas comunicações de rádio. Entretanto, não há garantia de que não ocorrerão interferências em instalações específicas. Se este equipamento causar interferência prejudicial na recepção de rádio ou televisão, o que pode ser determinado desligando e ligando o equipamento, recomenda-se que o usuário tente corrigir a interferência adotando uma ou mais das seguintes medidas:

Reorientar ou reposicione a antena de recepção.

Aumente a distância entre o equipamento e o receptor.

Ligue o equipamento em uma tomada em um circuito diferente do circuito ao qual o receptor está conectado.

Consulte o revendedor ou um técnico de rádio/televisão experiente para obter ajuda.

Aprovado no âmbito da disposição de verificação da Parte 15 da FCC como um dispositivo digital de Classe B.

Cuidado: Alterações ou modificações que não sejam expressamente aprovadas pelo fabricante podem resultar na anulação do direito do usuário de usar este dispositivo.

Cuidado: Para estar em conformidade com os limites de um dispositivo digital Classe B, segundo a parte 15 das Regras da FCC, este dispositivo deve cumprir os limites de Classe B. Todos os periféricos devem ser blindados e aterrados. O uso com periféricos não certificados ou cabos não blindados pode resultar em interferência em rádio ou na recepção. Este aparelho digital de Classe B está em conformidade com a norma ICES-003 do Canadá.

INFORMAÇÕES DE CONFORMIDADE DO TRANSMISSOR SEM FIO

O termo "IC" antes do número de certificação de rádio significa que as especificações técnicas da Industry Canada foram atendidas.

Este dispositivo está em conformidade com a parte 15 das Regras da FCC e com a(s) norma(s) RSS de isenção de licença da Industry Canada aplicáveis. A operação está sujeita às duas condições descritas a seguir: (1) este dispositivo não deve causar interferência prejudicial, e (2) este dispositivo deve aceitar todo tipo de interferência, incluindo interferências que possam fazer com que tenha funcionamento indesejável.

Este equipamento está em conformidade com os limites de exposição à radiação estabelecidos pela FCC e pela IC para ambientes não controlados. Este equipamento deve ser in-

stalado e utilizado a uma distância mínima de 20 cm entre o radiador e o corpo do usuário. Este transmissor não deve ser colocado nem utilizado junto com qualquer outra antena ou transmissor.

ISTRUZIONI IMPORTANTI DI SICUREZZA

1. LEGGERE queste istruzioni.
2. CONSERVARLE.
3. RISPETTARE tutte le avvertenze.
4. SEGUIRE tutte le istruzioni.
5. NON usare questo apparecchio vicino all'acqua.
6. PULIRLO SOLO con un panno asciutto.
7. NON ostruire nessuna apertura per l'aria. Installare l'apparecchio seguendo le istruzioni del produttore.
8. NON installare l'apparecchio presso fonti di calore come ad esempio radiatori, bocchette di uscita dell'aria di riscaldamento, forni o altri apparecchi (compresi amplificatori) che generano calore.
9. NON annullare la funzione di sicurezza offerta da una spina polarizzata o con presa di terra. Le spine polarizzate hanno due spinotti lamellari, uno più largo dell'altro, mentre le spine con presa di terra hanno due spinotti cilindrici e un terzo, anch'esso cilindrico, per il collegamento all'impianto di messa a terra. Lo spinotto più largo o il terzo spinotto proteggono l'incolumità personale. Se la spina in dotazione non si adatta alla presa di corrente, rivolgersi a un elettricista.
10. PROTEGGERE il cavo di alimentazione in modo che non possa essere pestato o schiacciato, particolarmente in corrispondenza della spina, della presa di corrente e del punto di uscita dall'apparecchio.
11. USARE SOLO gli accessori specificati dal produttore.
12. USARE solo con i supporti - carrello, sostegno, treppiede, staffa o tavolo - specificati dal produttore o venduti con l'apparecchio. Se si usa un carrello, fare attenzione quando lo si sposta assieme all'apparecchio, per prevenire infortuni causati da un ribaltamento.



13. SCOLLEGARE questo apparecchio dalla presa di corrente durante i temporali o se non sarà usato per lunghi periodi.
14. RIVOLGERSI a personale qualificato per qualsiasi intervento. Occorre intervenire sull'apparecchio ogni volta che viene danneggiato in modo qualsiasi, per esempio se la spina o il cavo di alimentazione si danneggiano, se si versa un liquido o cadono oggetti sull'apparecchio, se l'apparecchio è rimasto esposto alla pioggia o all'umidità, non funziona normalmente o è caduto.
15. NON esporre l'apparecchio a gocciolamenti o spruzzi e accertarsi che su di esso non siano collocati contenitori di liquido, per esempio vasi da fiori.
16. Per scollegare completamente l'apparecchio dall'impianto di rete, scollegare il cavo di alimentazione dalla presa di corrente.
17. La spina di alimentazione o la connessione con un altro apparecchio costituisce il dispositivo di sezionamento elettrico; tale dispositivo deve rimanere facilmente azionabile.
18. NON sovraccaricare prese di corrente o prolunghe oltre la loro capacità nominale, poiché si possono subire scosse elettriche o causare incendio.



Il punto esclamativo all'interno di un triangolo equilatero segnala che il manuale allegato all'apparecchio contiene informazioni importanti sull'uso, sulla manutenzione e sulle riparazioni.



Il simbolo del fulmine all'interno di un triangolo equilatero avvisa della presenza di alte tensioni non isolate all'interno dell'apparecchio, di livello tale da comportare il rischio di folgorazione.

ATTENZIONE. Per ridurre il rischio di scosse elettriche, non esporre l'apparecchio né alla pioggia né all'umidità.

ATTENZIONE. Non collocare sull'apparecchio sorgenti di fiamme libere, come candele.



ATTENZIONE. Non introdurre batterie nella bocca né ingerirle. Pericolo di ustione da sostanze chimiche. Tenere le batterie, sia nuove che usate, fuori della portata dei bambini e degli animali. Se viene inghiottita, una batteria può causare gravi ustioni interne in appena 2 ore e anche la morte

Se si ritiene che delle batterie potrebbero essere state inghiottite o collocate all'interno di qualsiasi parte del corpo, richiedere immediatamente assistenza medica.

ATTENZIONE. Se lo scomparto della batteria non si chiude bene, cessare l'uso del prodotto e tenerlo fuori della portata dei bambini e degli animali.

ATTENZIONE. Non maneggiare batterie al litio danneggiate o che perdono.

ATTENZIONE. Rischio di fuoriuscita di liquido. Usare solo batterie del tipo specificato. Mai usare insieme batterie nuove e usate. Osservare la corretta polarità. Rimuovere le batterie da prodotti che non saranno usati per un lungo periodo di tempo. Conservare le batterie in un luogo asciutto.

ATTENZIONE. Le batterie (ricaricabili o rimovibili) non devono essere esposte a fonti di calore eccessivo, come la luce solare diretta o fiamme.

ATTENZIONE. Pericolo di esplosione se si sostituisce la batteria con una di tipo sbagliato; sostituirla solo con una batteria identica o equivalente.

ATTENZIONE. Non tentare di ricaricare batterie non ricaricabili.

ATTENZIONE. Evitare l'esposizione a temperature estremamente alte o basse.

Smaltire le batterie usate in modo appropriato, osservando le norme di legge; non bruciarle.

ATTENZIONE. Non aprire. Rischio di folgorazione. Le tensioni esistenti all'interno di questo apparecchio sono mortali. All'interno non ci sono parti riparabili dall'utente. Per qualsiasi intervento rivolgersi a personale qualificato.



Collocare l'apparecchio accanto a una presa di corrente e accertarsi che l'interruttore automatico sia facilmente accessibile.

ATTENZIONE. Questo apparecchio deve essere alimentato SOLO alle tensioni a corrente alternata elencate sul pannello posteriore o con l'alimentatore accluso; il funzionamento a tensioni diverse da quelle specifiche può causare danni irreversibili e annullare la garanzia. Procedere con cautela se si vuole utilizzare un adattatore di corrente alternata, in quanto si corre il rischio di collegare l'apparecchio a tensioni non concepite per il suo funzionamento. Se l'apparecchio è dotato di cavo di alimentazione scollegabile, adoperare solo quello accluso o fornito dal rivenditore. Se non si è sicuri della giusta tensione di funzionamento, rivolgersi al rivenditore.

INFORMAZIONI SULLA CONFORMITÀ ALLE NORME DELL'UNIONE EUROPEA

Eligible to bear the CE mark; Conforms to European Union Low Voltage Directive 2006/95/EC; European Union EMC Directive 2004/108/EC; European Union Restriction of Hazardous Substances Recast (RoHS2) Directive 2011/65/EC; European Union WEEE Directive 2002/96/EC; European Union Eco-Design Directive 2009/125/EC; European Union Registration, Evaluation, Authorization and Restriction of Chemicals (REACH) Directive 2006/121/EC; European Union Radio and Telecommunications Terminal Equipment (R&TTE) Directive 1999/5/EC.

Questo prodotto contiene batterie che rientrano nell'ambito della Direttiva Europea 2006/66/CE, che non può essere smaltito con i normali rifiuti domestici. Attenersi alle normative locali

È possibile ottenere una copia gratuita della dichiarazione di conformità rivolgendosi al proprio rivenditore, distributore, o la sede Klipsch Group, Inc. 's in tutto il mondo. Informazioni di contatto si possono trovare qui: <http://www.klipsch.com/Contact-Us>

AVVISO RIGUARDANTE LA DIRETTIVA RAEE



Nota: questo marchio si applica solo ai paesi dell'Unione Europea e alla Norvegia.

Questo apparecchio è contrassegnato in conformità alla Direttiva Europea 2002/96/CE concernente i rifiuti di apparecchiature elettriche ed elettroniche (RAEE). L'etichetta indica che questo prodotto non deve essere smaltito nel normale flusso dei rifiuti solidi urbani; deve invece essere raccolto separatamente per consentire il recupero e il riciclaggio dei materiali di cui è composto.

INFORMAZIONI SULLA CONFORMITÀ ALLE NORME FCC E CANADESI CONCERNENTI LA COMPATIBILITÀ ELETTROMAGNETICA

Questo dispositivo risponde ai requisiti della sezione "Part 15" della normativa FCC (Federal Communication Commission) degli Stati Uniti. Il funzionamento è soggetto alle due condizioni seguenti:

(1) questo dispositivo non deve causare interferenza distruttiva, e (2) questo dispositivo deve accettare eventuali interferenze ricevute, incluse quelle che potrebbero causarne un funzionamento indesiderato.

NOTA. In base alle prove a cui è stato sottoposto, si è determinato che questo dispositivo soddisfa i limiti stabiliti per i dispositivi digitali di Classe B, in conformità alla sezione "Part 15" della normativa FCC. Questi limiti sono concepiti per assicurare protezione ragionevole contro interferenze distruttive in impianti residenziali. Questo dispositivo genera, utilizza e irradia energia a radiofrequenza e se non viene installato e adoperato seguendo scrupolosamente le istruzioni, può causare interferenza distruttiva nelle radiocomunicazioni. Tuttavia, non è possibile dare alcuna garanzia che in un particolare impianto non si verificherà interferenza. Se questo dispositivo causasse interferenza nella ricezione dei segnali radio e televisivi (determinabile scollegando il dispositivo stesso), provare a eliminare l'interferenza adottando una o più delle seguenti misure:

- Riorientare o spostare l'antenna ricevente.
- Aumentare la distanza tra il dispositivo e il ricevitore.
- Collegare il dispositivo a una presa di corrente inserita in un circuito diverso da quello a cui è collegato il ricevitore.
- Consultare il rivenditore o un tecnico radiotelevisivo qualificato.

Attenzione: eventuali modifiche non approvate espressamente dal produttore potrebbero annullare l'autorizzazione concessa all'utente per l'uso di questo apparecchio.

Attenzione: per soddisfare i limiti stabiliti per i dispositivi digitali di Classe B, in conformità alla sezione "Part 15" della normativa FCC, tutti i dispositivi periferici di questo apparecchio devono essere schermati e messi a terra. Il funzionamento con dispositivi periferici non certificati o con cavi non schermati può causare interferenza con le trasmissioni radio o con la ricezione.

INFORMAZIONI SULLA CONFORMITÀ DEL TRASMETTITORE SENZA FILI

La sigla "IC:" prima del numero di certificazione radio indica soltanto che sono state soddisfatte le specifiche tecniche Industry Canada.

Questo dispositivo risponde ai requisiti della sezione "Part 15" della normativa FCC e degli standard RSS concernenti i dispositivi esenti da licenza Industry Canada. Il funzionamento è soggetto alle due condizioni seguenti: (1) questo dispositivo non deve causare interferenza distruttiva, e (2) questo dispositivo deve accettare eventuali interferenze ricevute, incluse quelle che potrebbero causarne un funzionamento indesiderato.

Questo dispositivo è conforme ai limiti sull'esposizione alle radiazioni FCC e IC stabiliti per un ambiente non controllato. Deve essere installato e fatto funzionare mantenendo una distanza minima di 20 cm tra il radiatore e il corpo dell'utente. Questo trasmettitore non deve essere situato presso nessun altro trasmettitore o antenna né fatto funzionare insieme a questi.

重要安全说明！

1. 请阅读本说明书。
2. 保存本说明书。
3. 注意各类全部警告信息。
4. 遵循所有使用说明。
5. 切勿在水源旁使用本设备。
6. 仅可使用干抹布进行清洁。
7. 请勿阻塞通风口。按照制造商的说明进行安装。
8. 请勿在任何热源，如暖气、散热器、火炉或其他产生热量的装置（包括功放）附近安装本设备。
9. 禁止省略不用极性或接地类插头的安全功能。极性插头有两只刀片，其中一只较另一只宽。接地类插头除两个插脚外，还有第三个接地脚。那个较宽的插脚或第三个接地脚是为安全而设置的。若插头无法插入插座，请向电工咨询更换陈旧的插座。
10. 对电源线采取保护措施，防止被踩踏或挤压，特别是在插头、插座之处，以及在电源线从本设备外接之处。
11. 仅使用制造商指定的附件/配件。
12. 本设备仅可使用制造商指定的，或本设备随配的手推车、支座、三角架、支架或工作台。使用手推车时，在移动载有本设备的手推车时，应小心操作，避免翻倒而受伤。
13. 在有雷电雨或长时间不用时，请拔出本设备的插头。
14. 所有维修工作都要由合格的维修人员完成。若设备损坏，如电源线或插头损坏、液体/物体掉入设备、设备受到雨淋或受潮、设备工作异常或掉落，都需要对设备进行维修。
15. 请勿使本设备受到水的滴溅，并避免在设备上放置如花瓶等装有液体的物体。
16. 要完全切断本设备的交流电源，需要将电源插头从交流插座中拔出。
17. 母插座 / 电器耦合器用作切断装置，该切断装置应保持在随时可工作状态。
18. 请勿让墙壁插座或延长线过载，超过它们的额定容量，否则可能导致触电或火灾。

 产品随带的文件内等边三角形内含的感叹号是用来提醒用户关于重要的操作和维护（维修）说明。

 等边三角形内含带箭头的闪电用来提醒用户，此产品机壳之中含有无绝缘的“危险电压”，其电压可能足以产生电击。

警告：为了降低火灾或电击的危险，禁止让本设备受到雨淋或受潮。

警告：请勿在本产品上放置明火源，如蜡烛等。

 警告：切勿把电池放在口中或吞嚥。化学燃烧危险。防止儿童或宠物接触到新或旧的电池。万一吞嚥了电池，两小时之内会导致体内燃烧或死亡。

如果您认为有人吞嚥了电池或电池被置放于体内某部位，应立即寻医求助

警告：如果电池盖不能关紧，应停止使用本产品并把它放置于远离儿童或宠物的地方。

警告：请勿处理泄漏或损坏的锂电池。

警告：泄漏危险。仅使用指定类型的电池。切勿将新电池和使用过的电池混合使用。注意确保电极正确。若产品长期未使用，请将里面的电池取出。将电池存放在干燥区域。

警告：电池（电池组件包或安装的电池）不应暴露于过热的环境中，例如日光、火焰或类似环境。

警告：若电池安放错误，可能会有爆炸危险。仅用相同或等效类型的电池。

警告：请勿将非充电式的电池充电。

警告：避免暴露于极端寒冷或炎热的地方。

请遵循当地法规正确处置任何使用过的电池。请勿焚烧电池。

新和旧的电池应放置于远离儿童的地方。如果电池盖不能关紧，应停止使用该产品并放置于远离儿童处。

万一您觉得有人吞食了电池或者电池进入了体内，应马上寻医救治。



警告：切勿打开！触电危险。本设备中的电压可能导致生命危险。内部无用户可维修的零件。所有维修工作都要由合格的维修人员完成。

将设备布置于主电源插座附近，并确保您可以方便地操作电源断路器开关。

警告：本产品仅可使用背面板所列的交流电压，或产品随配的电源。使用非指定电压可能导致产品发生不可修复的损坏，使产品保修无效。交流电源插头适配器应谨慎使用，因为使用适配器时，产品可以插接到超出其设计工作电压的电压。若使用可拆卸电源线，请仅使用产品自带，或当地批发商和/或零售商提供的电源线。若您不能确定准确的工作电压，请联系当地批发商和/或零售商。

欧洲符合性信息

有资格携带 CE 标记，符合《欧盟低压指令 2006/95/EC》、《欧盟电磁兼容性指令 2004/108/EC》、《欧盟有害物质限制修订 (ROHS2) 指令 2011/65/EC》、《欧盟报废电子产品设备指令 (WEEE) 2002/96/EC》和《欧盟生态设计指令 2009/125/EC》、《欧盟化学品注册、评估、许可和限制 (REACH) 指令 2006/121/EC》、和《欧盟无线电及通讯终端设备 (R&TTE) 1999/5/EC 指令》。

本产品所含电池受 2006/66/EC 欧盟指令约束，不得弃置于普通的家用垃圾桶中。请遵循当地法规。

可通过联系经销商、分销商或 KLIPSCH GROUP, INC. 的全球总部免费索要一份《合格声明》。可在此处找到联系信息：

[HTTP://WWW.KLIPSCH.COM/CONTACT-US](http://www.klipsch.com/contact-us)

WEEE 注意事项

注：本标志只适用于欧盟 (EU) 各国和挪威。



本项设备按照欧洲 2002/96/EC 关于报废电子电气设备 (WEEE) 指令作标记。

该标签说明此产品不得与生活垃圾一起处理。弃置时应放置于适当的设施内使之能回收及重复利用。

FCC 与加拿大 EMC 合规信息

本设备符合 FCC 规则第 15 部分的要求。设备的操作受以下两个条件之限制：

(1) 本设备不会造成有害干扰。(2) 本设备必须可以耐受任何接收到的干扰，包括会造成意外运行的干扰。

注：此设备经过测试，符合《FCC 规定》的第 15 部分对“B 类”数字设备的限定。制定此类限定旨在对住宅安装的设备提供合理的保护，避免有害干扰。此设备会产生、使用并能发射射频能量，如果未按照指示信息安装和使用，可能对无线电通信造成有害干扰。尽管如此，不能保证具体的安装不会发生干扰。如果本设备对无线电或电视接收造成有害干扰（可通过关闭和打开本设备来判定），用户可采取以下一项或多项措施来消除干扰：

调节接收天线的方向或位置。

增加设备与接收机之间的距离。

将设备和接收机接到不同线路的插座上。

请咨询经销商或经验丰富的无线电/电视技术人员获取帮助。

根据 FCC 第 15 部分验证条款，本设备获批准列为“B 类”数字设备。

注意：未经 KLIPSCH 明确同意做出更改或修改将使用户使用本品的权限失效。

注意：为了遵守 FCC 规则第 15 部分的 B 类数字设备的限定，本设备设计符合 B 类限定。所有的外围设备必须屏蔽并接地。使用未获得认证的外围设备或非屏蔽线缆可能会对无线电或接收造成干扰。

此 B 类数字设备符合加拿大的 ICE-003。

无线发射器合规信息

无线电认证编号之前的术语“IC”：仅表示符合加拿大工业部技术规格。

本设备符合 FCC 规则的第 15 部分和适用的加拿大工业部 RSS 标准（不需执照）。设备的操作受以下两个条件之限制：（1）本设备不会造成有害干扰，（2）本设备必须可以耐受任何干扰，包括会造成设备意外运行的干扰。

本设备符合用于不受控环境的 FCC 和 IC 曝辐限值。本设备应在散热器和身体之间保持最小 20CM 的安装和工作距离。本发射器不得与任何其他天线或发射器一起安放或工作。

1. 安全性に関する重要な取扱説明
2. 1. これらの取扱説明書をお読みください。
3. 2. これらの取扱説明書を保管してください。
4. 3. すべての警告を守ってください。
4. 4. すべての取扱説明に従ってください。
5. 5. 本機器を水の近くで使用しないでください。
6. 6. 清掃には乾いた布以外使用しないでください。
8. 7. 換気用の開口部を塞がないでください。メーカーの取扱説明書に従って設置してください。
9. 8. ラジエーター、ラジエーターの送風口、調理用コンロ、または熱を生じさせるその他の機器（アンプを含む）などの熱源の近くに設置しないでください。
10. 9. 二極プラグまたは接地プラグの安全目的を損なわないようにしてください。二極プラグは幅の異なる2本のブレードがあります。接地プラグには、2本のブレードと、3つ目の接地用の突起がついています。幅の広いブレードと接地用の突起は安全のために提供されています。付属のプラグがコンセントに合わない場合は、電気技師にご相談の上、新しいコンセントに付け替えてください。
11. 10. 電源コードが踏まれたり、特にプラグやコンセント、コードが機器に接続されている部分がはさまれないように保護してください。
12. 11. メーカー指定の付属品／アクセサリ以外は使用しないでください。
13. 12. カート、スタンド、三脚、プラグケット、テーブルはメーカー指定のもの、または本製品と併せて購入されたもの以外はご使用にならないでください。本製品をカートに載せて使用する際は、転倒によるケガにご注意ください。
14. 13. 雷の発生時や長期間ご使用にならない場合は、本製品の電源プラグをコンセントから抜いてください。
15. 14. 修理保守はすべて資格を持った技師に依頼してください。電源コードやプラグが損傷した、水が浸入した、製品内に異物が落下し

た、製品が雨や湿気に晒された、正常に動作しない、本製品を落としたなど、本製品が何らかの形で損傷を受けた場合は、修理保守が必要です。

16. 15. 本製品は水が飛び散ったり水滴が落ちたりする場所には設置しないでください。また、花瓶など液体が入ったものを本製品の上に置かないでください。
17. 16. 本製品をAC電源から確実に切断するには、ACコンセントから電源コードを引き抜いてください。
18. 17. 電源プラグ／機器用カプラーを切断装置として使用する場合は、切断装置を常に操作可能な状態にしておいてください。
19. 18. 感電または火災の恐れがありますので、コンセントまたは延長コードの定格出力以上に過負荷を掛けしないでください。

 感嘆符が中にある三角形の記号は、取り扱いはおよびメンテナンス（取扱保守）に関する重要な説明が製品に付属の取扱説明書に記載されていることを示しています。

 閃光の矢印が中にある三角形の記号は、絶縁されていない「高電圧」が製品内に発生し、感電の危険が十分にあることを警告するものです。

警告：火災または感電の恐れがありますので、本製品を雨や湿気に晒さないでください。

警告：ろうそくなどの裸火の炎源を製品の上に置かないでください。

警告：電池を口の中に入れてたり体内に摂取したりしないでください。化学熱傷を起こす危険があります。お子様やペットの手の届かない場所に新品や古い電池を保管してください。飲み込むとわずか2時間で内臓に重度熱傷が生じる場合があり、死に至る場合もあります。

 電池を極み込んだ、または電池が体内に入ったと思われる場合は、即座に医師の手当てを受けてください。

警告：電池の収納部がしっかり閉じない場合は製品の使用を止め、お子様やペットの手の届かない場所に保管してください。

警告：液漏れまたは損傷したりリチウム電池を取り扱わないでください。

警告：液漏れの危険。指定した電池の種類以外は使用しないでください。新旧電池の混用は避けてください。極度を間違えずに電池を入れてください。製品を長期間使用しない場合は電池を取り出してください。電池を乾燥した場所に保管してください。

警告：電池（電池パックまたは取り付けられた状態の電池）を直射日光、火気など過度の熱に晒さないでください。

警告：電池が正しく交換されない場合には爆発する危険があります。交換する場合は、同じかまたは同等の種類電池を必ず使用してください。

警告：充電式ではない電池の充電は行わないでください。

警告：極度の高温または低温に晒さないでください。

地域の規制に従って古い電池を適切に処分してください。焼却処分は行わないでください。



警告：開けないでください。感電する危険があります。本機器の電圧は生命に対して危険です。機器内にユーザーが修理保守できる部品はありません。修理保守はすべて資格を持った技師に依頼してください。

機器を主電源コンセントの近くに置き、電源のブレーカー・スイッチに手が届くようにしてください。

警告：本製品は、バックパネルに記載されたAC電圧から、または支給された製品の電力供給からのみ動作するよう意図されています。上述以外の電圧を使用した場合は、動作すると製品に修復不能な損傷が生じたり製品保証が無効になったりする場合があります。製品の動作が意図されていない電圧に製品が接続される可能性があるため、ACプラグアダプターの使用にはご注意ください。製品に取り外し可能な電源コードがある場合は、現地販売代理店および/または小売業者が支給した種類のみをご使用ください。正しい使用電圧が定かでない場合は、現地販売代理店および/または小売業者までご相談ください。

EUの適合性に関する情報
CEマーク表示の認証を受けています。低電圧に関する欧州連合指令2006/95/EC、EMCに関する欧州連合指令2004/108/EC、電子機器に含まれる特定有害物質の使用制限（ROHS2）に関する欧州連合指令2011/65/EC、WEEE欧州連合指令2002/96/EC、エコデザイン（環境配慮型設計）に関する欧州連合指令2009/125/EC、健康や環境の保護のために化学物質を管理する（REACH）欧州連合指令2006/121/EC、欧州無線及び通信端末機器（R&TTE）に関する欧州連合指令1999/5/ECに従います。

本製品には、2006/66/EC欧州指令に基づき対象となる電池が含まれます。この電池を普通の家庭ごみとして処分することはできません。地域の規制に従ってください。

適合宣言書の写しは、販売業者、販売代理店、またはKLIPSCH GROUP, INC.の世界本社から無料で入手することができます。お問い合わせ先: [HTTP://WWW.KLIPSCH.COM/CONTACT-US](http://www.klipsch.com/contact-us)

WEEE通知



注意: このマークは、欧州連合 (EU) 加盟国およびノルウェーのみに適用されます。

本機器には、電気電子機器廃棄物 (WEEE) に関する欧州指令2002/96/EUに従ってラベルが表示されています。このラベルは、本製品を家庭ごみとして処分することはできないことを意味します。回収・再生のため適切な施設で処分されるべきです。

FCCおよびカナダのEMC適合性に関する情報
本装置はカナダ産業省ライセンス免除RSSに準拠しています。以下の2つの条件に従って動作します:

- (1) 本装置が干渉を発生させることはない
- (2) 本装置は、誤動作を引き起こす可能性のある干渉を含め、あらゆる干渉を許容する必要があります

注: 本機器はFCC規則第15章に従い、クラスBデジタル機器に関する制限に基づいて試験が実施され、これに適合するものと認定されています。これらの制限は、居住環境への設置において本機器を操作する場合の有害な干渉に対して合理的に保護するために設定されています。本機器は、無線周波エネルギーを発生、使用、放射する可能性があり、取扱説明書に従い設置および使用されない場合は、無線通信に有害な干渉を引き起こす場合があります。しかし、特定の設置条件で干渉が発生しないことを保証するものではありません。本機器がラジオまたはテレビの受信に有害な干渉を引き起こしている場合 (機器の電源のオン/

オフにより確認が可能)、ユーザーは以下の1つ以上の対策により干渉の補正を試みてください:

- 受信アンテナの方向や位置を変える。
- 機器と受信機の距離を離す。
- 受信機が接続されている回路的コンセントとは別の回路に機器を接続する。
- 販売業者または経験豊かなラジオ/テレビ専門技師に相談して支援を求める。

FCC第15章の認証条項に基づきクラスBデジタル機器として承認されています。

注意: メーカーが明示的に承認していない改変または改造が行われた場合は、ユーザーによる本装置の使用権限が無効になる可能性があります。

注意: FCC規則第15章に従ってクラスBデジタル機器の制限に準拠するため、本装置はクラスBの制限に準拠する必要があります。すべての周辺機器が遮断・接地されている必要があります。

認定されていない周辺機器または非シールドケーブルを使って操作された場合は、無線または受信に干渉が発生する場合があります。

本クラスBデジタル装置は、カナダのICES-003に準拠しています。CAN ICES-3 (B)/NMB-3(B) CET APPAREIL NUMÉRIQUE DE LA CLASSE B EST CONFORME À LA NORME NMB-003 DU CANADA.

無線送信機の適合性に関する情報
無線認証番号の前の「IC:」という用語は、単にカナダ産業省の技術仕様に適合していることを示します。

本装置は、FCC規則第15章および該当するカナダ産業省のライセンス免除RSS標準に準拠します。本装置の動作は、以下の2つの条件に基づきます: (1) 本装置が干渉を発生させることはない、および (2) 本装置は、誤動作を引き起こす可能

性のある干渉を含め、あらゆる干渉を許容する必要があります。

本機器は、自然環境でのFCCおよびICの放射線露露限度に準拠しています。本機器は、ラジエーターとユーザーの間に最低でも20 cmの距離を開けて設置・操作されるべきです。この送信機をその他のアンテナまたは送信機と同じ場所に設置したり使用したりしないでください。

إشعارات فائيات الأجهزة الكهربائية والإلكترونية (WEEE)



ملاحظة: تسمى هذه العلامة فقط على الدول داخل الاتحاد الأوروبي (EU) والبروج.

هذا الجهاز يحمل علامة الترافق مع التوجيه الأوروبي 2002/96/EC فيما يتعلق بفائيات فائيات الأجهزة الكهربائية والإلكترونية (WEEE). تشير هذه العلامة إلى أنه يجب عدم التخلص من هذا المنتج مع الفائيات المنزلية. يجب التخلص منه في مرافق مناسبة لتتبعن الاسترداد وإعادة التدوير.

معلومات الامتثال لقوانين لجنة الاتصالات الفيدرالية (FCC) والتوافق الكهرومغناطيسي (EMC) الكندي

هذا الجهاز متوافق مع الجزء 15 من الفئتين FCC. يتخضع المنتج للتشريطين التاليين: (1) لا يجوز أن يتسبب هذا الجهاز في إحداث تداخل ضار؛ (2) يجب أن يتقبل هذا الجهاز أي تداخل يصل إليه بما في ذلك التداخل الذي قد يسبب تشويشاً غير مرغوب فيه.

ملاحظة: تم اختبار هذا الجهاز وأثبتت النتائج توافقه مع القود الموضوعه على الأجهزة الرقمية الفئة B، بما يتوافق مع الجزء 15 من الفئتين FCC. وقد تم تصميم هذه القود لتوفير حماية محولة ضد التداخلات التي تؤدي إلى أضرار عند التركيب داخل المنازل. يقوم هذا الجهاز بتوليد ومعالجة إشارات تردد لاسلكي ويمكنه إشعاعها، وإذا لم يتم تركيبه واستخدامه وفقاً للتعليمات، قد يتداخل سلباً مع الاتصالات اللاسلكية مع ذلك، فلا يوجد ضمان بعدم حدوث التداخل عند التركيب في ظروف معينة. إذا تسبب هذا الجهاز في حدوث تداخل ضار في استقبال جهاز الراديو أو التلفزيون، والذي يمكن تحديده من خلال إيقاف تشغيل الجهاز ثم تشغيله مرة أخرى، فطلي المستخدم محولة تصحيح هذا التداخل بتبديل واحد أو أكثر من الإجراءات التالية:

- إعادة توجيه أو تغيير موقع هوائي الاستقبال.
- تم زيادة المسافة الفاصلة بين الجهاز وجهاز الاستقبال.
- توصيل الجهاز بمنفذ بكرة على دائرة كهربائية مختلفة عن تلك التي يتصل بها جهاز الاستقبال.
- استشارة البائع أو الفني راديو/تلفاز خبير ملتباً للمساعدة.

معتمد بموجب أحكام المسافة لفقون لجنة الاتصالات الفيدرالية الجزء 15 من الفئتين B.

نتيبه: أي تغيير أو تعديل يتم بدون موافقة صريحة من قبل الجهة المصنعة قد يؤدي إلى إلغاء تصريح المستخدم لتشغيل هذا الجهاز.

ملاحظة: للامتثال لقود الأجهزة الرقمية من الفئة B، بموجب الجزء 15 من قواعد لجنة الاتصالات الفيدرالية، يجب أن يتقبل هذا الجهاز لقود الفئة B. يجب أن تتم حماية وتدريب الأجهزة الطرفية. التشغيل باستخدام أجهزة مثرية غير معتمدة أو كبلات غير مخصصة قد يؤدي إلى حدوث تداخل للاتصالات اللاسلكية أو الاستقبال.



يرجى التخلص بشكل صحيح من أي بطارية مستعملة، وذلك بالتابع أي قوانين محلية. لا تلم بها.

تحذير: ممنوع فتح! خطر حدوث صدمة كهربائية بشكل فائيات هذا الجهاز خطيرة على الحياة! لا يوجد بالداخل أجزاء يمكن للمستخدم صيانتها بنفسه. قم بإزالة كل أعمال الخدمة إلى موظف خدمة مؤهل.

ضع الجهاز بالقرب من مأخذ تيار كهربائي رئيسي وتأكد من فترتك على الوصول إلى مفتاح قطع التيار بسهولة.

تحذير: تم تصميم هذا المنتج للعمل فقط باستخدام فوائيت التيار المتردد المبرجة على الخلفية أو باستخدام مهبطي إمداد الطاقة الوارد مع المنتج. التشغيل باستخدام قيم فوائيت أخرى غير تلك المشار إليها إلى تعرض المنتج لأضرار لا يمكن إصلاحه وإبطال ضمان المنتج. يجب الحذر من استخدام مهباتت فائيت التيار المتردد، حيث قد تسمح بتوصيل المنتج بفوائيت غير تلك المخصصة لتشغيل المنتج. إذا كان المنتج محملاً بسلك طاقة قابل للفصل، فاستخدم النوع الوارد مع منتجك فقط أو النوع الذي يوفره الموزع أو البائع المحلي لديك. إذا كنت غير متأكد من فوائيت التشغيل المصححة، فيرجى الاتصال بالموزع وأو البائع المحلي لديك.

معلومات الامتثال لمصنعي الاتحاد الأوروبي

مؤهلة لحمل علامة CE، تتوافق مع توجيه الاتحاد الأوروبي الفوائيت المنخفضة 2006/95/EC، توجيه الاتحاد الأوروبي للترافق الكهرومغناطيسي 2004/108/EC، توجيه الاتحاد الأوروبي للحد من إعادة تشكيل المواد الخطيرة (RoHS) 2011/65/EU، توجيه الاتحاد الأوروبي لمخلفات الأجهزة الكهربائية والإلكترونية 2002/96/EC، توجيه الاتحاد الأوروبي لتصميم الفئتي 2009/125/EC (REACH) 2006/121/EC، وتوجيه الاتحاد الأوروبي للأجهزة اللاسلكية وأجهزة الاتصال اللاسلكية الطرفية 1999/5/EC (R&TE).

يحتوي هذا المنتج على بطاريات يشملها التوجيه الأوروبي 2006/66/EC، والتي لا يمكن التخلص منها مع الفائيات المنزلية العادية. يرجى اتباع القوانين المحلية. يمكنك الحصول على نسخة مجانية من بيان التوافق من خلال الاتصال بالبائع أو الموزع أو مرافق شركة Klipsch Group, Inc حول العالم. يمكن العثور على بيانات الاتصال هنا: <http://www.klipsch.com/Contact-Us>

تحذير: لتقليل خطر نشوب حريق أو حدوث صدمة كهربائية، تجنب تعريض هذا الجهاز للمطر أو الرطوبة.

تحذير: يجب عدم وضع أي مصادر لهيب مكشوفة، مثل الشع، فوق المنتج.

تحذير: ممنوع ابتلاع البطاريات أو وضعها في الفم. خطر الحروق الكيميائية. تُطعم البطاريات الجديدة والمستهلمة بعداً عن متناول الأطفال والحيوانات الأليفة. في حالة ابتلاعها، يمكن أن يتسبب في حروق داخلية حادة خلال ساعاتين فقط ويمكن أن تؤدي إلى الوفاة.

إذا كنت تعتقد أنه قد تم ابتلاع البطاريات أو أنها توجد داخل أي جزء من الجسم، اعلمب الرعاية الطبية على الفور.

تحذير: إذا لم يتم غلق حاريت البطارية بشكلها، توقف عن استخدام المنتج واحفظه بعداً عن الأطفال والحيوانات الأليفة.

تحذير: لا تتعامل مع بطاريات الليثيوم المسربة أو التالفة.

تحذير: خطر التسرب. لا تستخدم سوى نوع البطاريات المحدد فقط. لا تلم مطلقاً بخلط البطاريات الجديدة مع البطاريات المستعملة. اتبه لصحة وضع الفطرية. قم بإزالة البطاريات من المنتجات التي إن يتم استخدامها لفترات زمنية طويلة. قم بتخزين البطاريات في مكان جاف.

تحذير: يجب عدم تعريض البطاريات (مزمة البطارية أو البطاريات المركبة) للحرارة الزائدة مثل أشعة الشمس أو النيران أو ما شابه ذلك.

تحذير: خطر الانفجار في حالة استبدال البطارية بشكل غير صحيح. استبدل فقط بنفس النوع أو نوع مكافئ.

تحذير: ممنوع إعادة شحن البطارية غير القابلة للشحن.

تحذير: تجنب تعريض الجهاز للحرارة أو البرودة الشديدة.

تعليمات هامة للسلامة!

- اقرأ هذه التعليمات.
- احفظ هذه التعليمات.
- اتبه لكافة التحذيرات.
- اتبع كافة التعليمات.
- لا تستخدم هذا الجهاز بالقرب من الماء.
- تلفط بعلمة قناتش كافة حافة.
- لا تتناول مع عرض السلامة القابل للتعبئة أو الفطرية وفقاً لتعليمات الجهة المصنعة.
- لا تلم بالمنتجات بالقرب من أي مصدر، مراري، مثل المشعاعات أو أجهزة تسجيل الحرارة أو الأفران أو غيرها من الأجهزة (مما في ذلك مكبرات الصوت) التي تولد حرارة.
- لا تتناول مع عرض السلامة القابل للتعبئة أو الفطرية وفقاً لتعليمات الجهة المصنعة. لتفصّل المستطبل شغرتان إحداهما أو رسم من الأخرى. الفانيس من النوع الأرضي له شغرتان ومن ثلاث للتأريض. الشغرة الأرضية أو السن الثالث موجودان لسلامتك إذا لم يتلامس الفانيس المرؤد مع مأخذ الطاقة لديك، استشر فني كهرباء لاستبدال المأخذ القديم.
- قم بحماية سلك الطاقة من السير فوق أو الضغط عليه، خاصة عند الفانيس ومأخذ التيار والمواضع التي يخرج منها السلك من الجهاز.
- استخدم فقط المرفقات (المخلفات) المحددة بواسطة جهة التصنيع.
- لا تستخدمه فقط مع القاعدة أو الحمل أو اللثالي أو الدعامة أو المطولة التي استخدمها جهة التصنيع أو التي يتم بيعها مع الجهاز. عند استخدام حامل، التزم الحرص عند تحريك مجموعة الحمل/الجهاز لتجنب الإصابة بسبب التعلل.
- قم بفصل هذا الجهاز أثناء العواصف الرعدية أو في حالة عدم استخدامه لفترات زمنية طويلة.
- قم بإزالة كل أعمال الخدمة إلى موظف خدمة مؤهل. يلزم إجراء الصيانة في حالة تلف الجهاز بأي طريقة، مثل تلف سلك الإمداد بالطاقة أو الفانيس، أو إذا انسكب سائل أو وقع شيء على الجهاز، أو تعرض الجهاز للمطر أو الرطوبة.
- لا تكن الجهاز لا يعمل بصورة طبيعية، أو عند سقوط الجهاز.
- لا تعرض هذا الجهاز لفطرات أو زداد المياه وتأكد من وضع عدم أشياء مملوءة بالماء، مثل المزهريات، فوق الجهاز.
- فصل هذا الجهاز تماماً من مصدر التيار المتردد، قم بفصل فائيت سلك الطاقة من مأخذ التيار المتردد.
- يجب أن يكون الفانيس الرئيسي لمهبطي الإمداد بالطاقة جاهز لتشغيل بسهولة.
- لا تلم بالمحمل الزائد على مأخذ التيار أو أسلاك التمدد بما يتجاوز السعة المقدره، حيث يمكن أن يتسبب هذا في حدوث صدمة كهربائية أو حريق.



تهدف علامة التوافق داخل مثلث مساوي الأضلاع إلى تنبيه المستخدم إلى وجود تعليمات هامة تتعلق بالتشغيل والصيانة (الخدمية) في المبرموتات المرفقة مع المنتج.

يهدف رمز وصمة البرق مع رمز السهم داخل مثلث مساوي الأضلاع إلى تنبيه المستخدم بوجود "فوائيت خطيرة" غير معزولة داخل حاريت المنتج يمكن أن تكون بقوة تكفي لتشكيل خطر تعرض الأشخاص لمسمة كهربائية.

المصطلح "C" قبل رقم شهادة المصدقة المتكاملة يعني فقط أنه تم الإيفاء بالموصفات الفنية الخاصة بوزارة الصناعة الكندية.

بيان الصناعة الكندية.

هذا الجهاز مطابق مع الجزء 15 من قوانين FCC. يخضع التشغيل للشروطين التاليين:

- (1) لا يجوز أن يتسبب هذا الجهاز في إحداث تداخل ضار أو
- (2) يجب أن يتقبل هذا الجهاز أي تداخل يصل إليه بما في ذلك التداخل الذي قد يسبب تشغيلًا غير مرغوب فيه.

يتوافق هذا الجهاز مع حدود التعرض للإشعاع FCC المقررة لبيئة غير خاضعة للرقابة. يجب أن يتم تركيب وتشغيل هذا الجهاز بوجود مسافة لا تقل عن 20 سم بين الإشعاع وجسمك. يجب عدم تواجد جهاز الإرسال أو تشغيله جنبًا إلى جنب مع أي هوائي أو جهاز إرسال آخر.

اضمآن - في الولايات المتحدة

تضمن شركة KGI (Klipsch Group, Inc.) للمشتري بالتجزئة الأصلي أن هذا المنتج خالٍ من أي عيوب في المواد والصناعة لمدة عامين (2) من تاريخ شراء المنتج، إذا تم استخدامه والحفاظ عليه بصورة صحيحة. إذا ثبت أن هناك عيوب سواء في مادة المنتج أو صناعته، ستأولي شركة KGI بحسب ما تراه مناسبًا (أ) إصلاح المنتج، أو (ب) استبدال المنتج دون أي رسوم مقابل قطع الغيار أو أعمال الإصلاح. إذا لم يعد طراز المنتج متاحًا ولا يمكن إصلاحه بفعالية أو استبداله بطراز مماثل، قد تقوم شركة KGI بحسب ما تراه مناسبًا باستبدال الوحدة بقطعة أخرى ذات قيمة مساوية أو أعلى. في بعض الحالات، قد يلزم الأمر إجراء تعديل على سطح التركيب عند استبدال بطراز حديث. لا تتحمل شركة KGI أي التزام أو مسؤولية فيما يتعلق بأجزاء هذا التعديل. إصلاح أو استبدال المنتج بموجب شروط هذا الضمان- يُرجى الرجوع إلى الموزع أولًا- إن أمكن- ومن ثم، ستقوم الموزع بدوره بتوجيهك للقيام بعملية إصلاح المنتج أو استبداله. سيطلب منك تقديم نسخة من إيصال الاستلام الأصلي. تقع كامل المسؤولية فيما يتعلق وبشمل رسوم شحن إعادة المنتج سواء للاستبدال أو الإصلاح على المشتري بالتجزئة الأصلي.

القيود:

- لا يبرر هذا الضمان المحدود على تلف المنتج الناتج عن سوء التركيب أو سوء الاستخدام أو إساءة استعمال أو الإهمال أو تعريض المنتج للحوادث أو سوء معالجته أو تآكله جراء الاستخدام العادي أو التدهور البيئي.
- لا يبرر هذا الضمان المحدود على التلفيات السطحية بما في ذلك تلف الطلاء أو الأضرار الناجمة للمكونات أو المرافق الأخرى التي قد تحدث لأي سبب جراء تلف المنتج.
- يعد هذا الضمان المحدود لاجراء وانطلاق فيما يخص المنتجات غير المستخدمة وفقًا لتعليمات شركة KGI.
- يعد هذا الضمان المحدود لاجراء وانطلاق فيما يخص المنتجات ذات الأرقام التسلسلية المبدلة أو المقفولة والمنتجات التي لم يتم شراؤها من أحد الموزعين المعتمدين.
- ينتهي هذا الضمان إذا قامت ببيع أو نقل هذا المنتج لطرف آخر.

يملك هذا الضمان حقوق قانونية معينة ويمكنك أيضًا الحصول على حقوق أخرى تختلف من ولاية لأخرى أو من ولاية قضائية لأخرى أو من دولة لأخرى. تقتصر مسؤولية شركة KGI فيما يتعلق بإعطال وعبور الأجهزة على استبدال أو إصلاح المنتج كما ورد مسبقًا في بيان هذا الضمان. تقتصر مدة جميع الضمانات الصريحة والضمنية الخاصة بهذا المنتج والتي تتضمن على سبيل المثال لا الحصر أي ضمانات ضمنية بشأن الفترة للتسوية أو اللامعة لغرض معين، على مدة هذا الضمان.

لا تسمح بعض الولايات أو الاختصاصات القضائية أو البلدان باستثناء ضمانات أو شروط ضمنية محددة، أو قيود فيما يتعلق بمدة استمرار الضمان أو الضبط الضمني، ولذلك، قد لا ينطبق هذا القيد عليك. لا تقبل شركة KGI تحمل المسؤولية فيما يخص الأضرار الخاصة أو غير المباشرة أو التبعوية أو العرضية بما في ذلك على سبيل المثال لا الحصر المسؤولية أو مطالبات أي طرف آخر حشدك بأي تعويضات أو منتجات غير متاحة للاستخدام إن لم يمدح الحد الأقصى للمسؤولية التي يمكن أن تلزمك بها شركة KGI المبلغ الذي قمت بسداده لشراء المنتج المعرفي في هذه المطالبة. لا تسمح بعض الولايات أو الاختصاصات القضائية أو البلدان باستثناء أو تقييد الأضرار الخاصة أو غير المباشرة أو العرضية أو التبعوية، ولذلك، قد لا ينطبق عليك القيد أو الاستثناء المذكور أعلاه.

الضمان خارج الولايات المتحدة

يجب أن يتوافق ضمان هذا المنتج مع القوانين المعمول به عند بيوه لأحد العلاء خارج الولايات المتحدة للحصول على أي خدمة ضمان سارية، يُرجى الاتصال بالبايع الذي اشتريت منه هذا المنتج أو الموزع الذي أمكك بهذا المنتج.

POWERED SPEAKERS/MUSIC SYSTEMS WARRANTY

OPT-1

ENGLISH - WARRANTY - U.S.

Klipsch Group, Inc. (KGI) warrants to the original retail purchaser that this product is to be free from defective materials and workmanship for a period of two (2) years from the date of purchase, if it is properly used and maintained. If this product proves defective in either material or workmanship, KGI, at its option, will (a) repair the product, or (b) replace the product, at no charge for parts or labor. If the product model is no longer available and cannot be repaired effectively or replaced with an identical model, KGI at its sole option may replace the unit with a current model of equal or greater value. In some cases, modification to the mounting surface may be required where a new model is substituted. KGI assumes no responsibility or liability for such modification. To obtain a repair or replacement under the terms of this warranty, please return to dealer first. If possible, and the dealer will direct you accordingly for repairs or replacement. You will be required to submit a copy of the original receipt.

Return shipping for exchanges/repairs is the sole responsibility of the original retail purchaser.

Limitations:

- This limited warranty does not cover failure of the product resulting from improper installation, misuse, abuse, accident, neglect, mishandling, or wear from ordinary use or environmental deterioration.
- This limited warranty does not cover cosmetic damage, including paint damage, or consequential damage to other components or premises which may result for any reason from the failure of the product.
- This limited warranty is null and void for products not used in accordance with KGI's instructions.
- This limited warranty is null and void for products with altered or missing serial numbers and for products not purchased from an authorized dealer.
- This limited warranty terminates if you sell or otherwise transfer this product to another party.

THIS WARRANTY GIVES YOU SPECIFIC LEGAL RIGHTS, AND YOU MAY ALSO HAVE OTHER RIGHTS WHICH VARY FROM STATE TO STATE. JURISDICTION TO JURISDICTION OR COUNTRY TO COUNTRY. KGI'S RESPONSIBILITY FOR MALFUNCTIONS AND DEFECTS IN HARDWARE IS LIMITED TO REPLACEMENT OR REPAIR AS SET FORTH IN THIS WARRANTY STATEMENT. ALL EXPRESS AND IMPLIED WARRANTIES FOR THE PRODUCT, INCLUDING BUT NOT LIMITED TO ANY IMPLIED WARRANTIES OF MERCHANTABILITY AND FITNESS FOR A PARTICULAR PURPOSE, ARE LIMITED IN TIME TO THE TERM OF THIS WARRANTY. SOME STATES, JURISDICTIONS OR COUNTRIES DO NOT ALLOW THE EXCLUSION OF CERTAIN IMPLIED WARRANTIES OR CONDITIONS, OR LIMITATIONS ON HOW LONG AN IMPLIED WARRANTY OR CONDITION LASTS. SO THIS LIMITATION MAY NOT APPLY TO YOU. KGI DOES NOT ACCEPT LIABILITY FOR SPECIAL, INDIRECT, CONSEQUENTIAL OR INCIDENTAL DAMAGES, INCLUDING WITHOUT LIMITATION, ANY LIABILITY FOR THIRD PARTY CLAIMS AGAINST YOU FOR DAMAGES OR FOR PRODUCTS NOT BEING AVAILABLE FOR USE. THE MAXIMUM LIABILITY FOR WHICH KGI MAY BE RESPONSIBLE WILL BE NO MORE THAN THE AMOUNT YOU PAID FOR THE PRODUCT THAT IS THE SUBJECT OF THE CLAIM. SOME STATES, JURISDICTIONS OR COUNTRIES DO NOT ALLOW THE EXCLUSION OR LIMITATION OF SPECIAL, INDIRECT, INCIDENTAL OR CONSEQUENTIAL DAMAGES, SO THE ABOVE LIMITATION OR EXCLUSION MAY NOT APPLY TO YOU.

WARRANTY OUTSIDE THE U.S.

The Warranty on this product shall comply with applicable law when sold to a consumer outside of the United States. To obtain any applicable warranty service, please contact the dealer from which you purchased this product, or the distributor that supplied this product.

FRENCH - GARANTIE - ÉTATS-UNIS

Klipsch Group, Inc. (KGI) garantit à l'acheteur original que ce produit sera exempt de tous vices de matériaux et de main d'œuvre pendant une période de deux (2) ans à compter de la date d'achat, sous réserve d'une utilisation et d'un entretien corrects. Si ce produit s'avère défectueux en termes de pièces ou de main d'œuvre, KGI, à sa discrétion, (a) réparera le produit, ou (b) remplacera le produit sans facturer les pièces ni la main d'œuvre. Si ce modèle de produit n'est plus disponible et ne peut pas être efficacement réparé ni remplacé par un modèle identique, KGI pourra, à sa seule discrétion, remplacer l'appareil par un modèle plus récent de valeur identique ou supérieure. Dans certains cas, la substitution par un nouveau modèle pourra nécessiter la modification de la surface de montage. KGI décline toute responsabilité pour une telle modification. Pour obtenir une réparation ou un remplacement au titre de la présente garantie, veuillez d'abord prendre contact avec le revendeur, dans la mesure du possible, qui vous indiquera alors comment procéder pour une réparation ou un remplacement. Vous devrez fournir une copie de la facture d'origine.

L'expédition des produits retournés pour les échanges/réparations est strictement sous la responsabilité de l'acheteur original.

Limitations :

- Cette garantie limitée ne couvre pas la défaillance du produit résultant d'une mauvaise installation, d'un usage abusif ou incorrect, d'un accident, de négligence, d'une mauvaise manipulation, d'usure résultant de l'usage normal ou de détérioration due aux conditions ambiantes.
- Cette garantie limitée ne couvre pas les dommages esthétiques, notamment l'endommagement de la peinture, ni les dommages indirects à d'autres composants ou aux locaux résultant, quelle qu'en soit la raison, de la défaillance du produit.
- Cette garantie limitée est nulle et non avenue pour les produits n'ayant pas été utilisés conformément aux instructions de KGI.
- Cette garantie limitée est nulle et non avenue pour les produits dont le numéro de série est absent ou a été modifié, ainsi que pour les produits non achetés auprès d'un détaillant agréé.
- Cette garantie limitée prend fin en cas de vente ou de cession du produit à un tiers.

CETTE GARANTIE DONNE À L'ACHETEUR DES DROITS SPÉCIFIQUES. CELUI-CI PEUT ÉGALEMENT BÉNÉFICIER D'AUTRES DROITS QUI VARIENT SELON LES ÉTATS OU PROVINCES, LES JURISDICTIONS ET LES PAYS. LA RESPONSABILITÉ DE KGI EN CAS DE MAUVAIS FONCTIONNEMENT OU DE DÉFAILLANCE DU MATÉRIEL EST LIMITÉE AU REMPLACEMENT OU À LA RÉPARATION DE CELUI-CI DANS LES CONDITIONS ÉTABLIES PAR CETTE DÉCLARATION DE GARANTIE. TOUTES LES GARANTIES EXPRESSES ET IMPLIQUES RELATIVES AU PRODUIT, Y COMPRIS, MAIS NON EXCLUSIVEMENT, TOUTE GARANTIE IMPLIQUÉE DE VALEUR MARCHANDE OU D'ADÉQUATION À UN USAGE PARTICULIER, SONT LIMITÉES À LA PÉRIODE DE CETTE GARANTIE. CERTAINS ÉTATS, PROVINCES, JURISDICTIONS OU PAYS NE PERMETTANT PAS L'EXCLUSION DE CERTAINES CONDITIONS OU GARANTIES IMPLIQUÉES, OU LA LIMITATION DE DURÉE DES CONDITIONS OU GARANTIES IMPLIQUÉES, LES LIMITATIONS CI-DESSUS PEUVENT NE PAS ÊTRE APPLICABLES. KGI DÉCLINE TOUTE RESPONSABILITÉ POUR LES DOMMAGES PARTICULIERS, INDIRECTS, CONSÉQUENTS OU ACCESSOIRES, Y COMPRIS MAIS SANS S'Y LIMITER, TOUTE RESPONSABILITÉ POUR LES PLAINTES CONTRE VOUS PAR DES TIERS POUR DOMMAGES OU NON-DISPONIBILITÉ DES PRODUITS POUR L'UTILISATEUR. LA RESPONSABILITÉ MAXIMALE DE KGI NE DÉPASSERA PAS LE MONTANT PAYÉ POUR LE PRODUIT OBJET DE LA PLAINTÉ, CERTAINS ÉTATS, PROVINCES, JURISDICTIONS OU PAYS NE PERMETTANT PAS L'EXCLUSION OU LA LIMITATION DES DOMMAGES PARTICULIERS, INDIRECTS, ACCESSOIRES OU CONSÉQUENTS, LES LIMITATIONS CI-DESSUS PEUVENT NE PAS ÊTRE APPLICABLES.

GARANTIE EN DEHORS DES ÉTATS-UNIS

Si ce produit est vendu dans un pays autre que les États-Unis, la garantie doit être conforme aux lois en vigueur. Pour bénéficier de toute intervention sous garantie applicable, contactez le revendeur auprès duquel le produit a été acheté ou le distributeur l'ayant fourni.

SPANISH - GARANTÍA EN LOS EE.UU.

Klipsch Group, Inc. (KGI) garantiza al comprador al por menor original de este producto, que el mismo estará libre de defectos materiales o de mano de obra por un período de dos (2) años a partir de la fecha de compra, si se usa y mantiene debidamente. Si se comprueba que este producto tiene defectos materiales o de mano de obra, KGI, a su exclusiva discreción, (a) reparará el producto, o (b) lo reemplazará, sin cargo alguno por las piezas ni por la mano de obra. Si el modelo del producto ya no se encuentra disponible y no puede ser reparado eficazmente o reemplazado por un modelo idéntico, KGI, a su exclusiva discreción, podrá reemplazar la unidad por un modelo actual de igual o más valor. En algunos casos podría ser necesario modificar la superficie de montaje cuando se reemplaza con un modelo nuevo. KGI no asume responsabilidad alguna por dicha modificación. Para obtener una reparación o reemplazo bajo los términos de esta garantía, favor de dirigirse primero al comerciante, si esto fuera posible, y ese comerciante le indicará cómo proceder para cualquier reparación o reemplazo. Tendrá que presentar una copia del recibo original.

Los gastos de envío para cualquier reemplazo o reparación son la responsabilidad del comprador al por menor original de este producto.

LIMITACIONES

- Esta garantía limitada no cubre ninguna falla de este producto que resulte de una instalación defectuosa, uso inadecuado, abuso, accidente, negligencia, manejo descuidado, o desgase por el uso ordinario o deterioración ambiental.
- Esta garantía limitada no cubre daños cosméticos, incluso daños de pintura, ni daños indirectos a otros componentes o locales, que puedan por cualquier motivo resultar de un fallo del producto.
- Esta garantía limitada es nula y sin efecto para productos que no se utilicen conforme a las instrucciones de KGI.
- Esta garantía limitada es nula y sin efecto para aquellos productos sin números de serie o con números de serie desfigurados, así como para productos que no hayan sido comprados mediante un comerciante autorizado.
- Esta garantía limitada termina si usted vende o de cualquier otra manera transfiere este producto a otra persona.

ESTA GARANTÍA LE OTORGA DERECHOS LEGALES ESPECÍFICOS, Y UD, TAMBIÉN PODRÍA TENER OTROS DERECHOS QUE VARIEN DE UN ESTADO A OTRO, DE UNA JURISDICCIÓN A OTRO, O DE UN PAÍS A OTRO. LA RESPONSABILIDAD DE KGI POR MALOS FUNCIONAMIENTOS Y DEFECTOS EN EL HARDWARE SE LIMITA A REEMPLAZOS O REPARACIONES CONFORME SE ESPECIFICA EN ESTA DECLARACIÓN DE GARANTÍA. TODAS LAS GARANTÍAS EXPRESAS E IMPLÍCITAS PARA EL PRODUCTO QUE INCLUYEN, PERO NO TAXATIVAMENTE, A CUALQUIERA GARANTÍAS IMPLÍCITAS DE COMERCIABILIDAD Y APTITUD PARA UN FIN O USO EN PARTICULAR, ESTÁN LIMITADAS EN TIEMPO AL PLAZO DE ESTA GARANTÍA. ALGUNOS ESTADOS, JURISDICCIONES O PAÍSES NO PERMITEN LA EXCLUSIÓN DE CERTAS GARANTÍAS O CONDICIONES IMPLÍCITAS, O LÍMITES SOBRE EL TIEMPO QUE DURA UNA GARANTÍA O CONDICIONES IMPLÍCITAS, ASÍ PUES, ESTA LIMITACIÓN PODRÍA NO SER APLICABLE A USTED. KGI NO ACEPTA RESPONSABILIDAD POR DAÑOS ESPECIALES, INDIRECTOS, EMERGENTES, O INCIDENTALES, INCLUYENDO, PERO NO TAXATIVAMENTE, CUALQUIER RESPONSABILIDAD POR RECLAMACIONES DE TERCEROS CONTRA USTED POR DAÑOS O POR PRODUCTOS QUE NO ESTÉN DISPONIBLES PARA EL USO. LA RESPONSABILIDAD MÁXIMA QUE PODRÍA TENER KGI NO EXCEDERÍA LA CANTIDAD QUE USTED PAGÓ POR EL PRODUCTO MATERIA DE LA RECLAMACIÓN. ALGUNOS ESTADOS, JURISDICCIONES O PAÍSES NO PERMITEN LA EXCLUSIÓN O LIMITACIÓN DE DAÑOS ESPECIALES, INDIRECTOS, EMERGENTES Y, POR LO TANTO, LA ANTERIOR LIMITACIÓN O EXCLUSIÓN PODRÍA NO SER APLICABLE A USTED.

GARANTÍA FUERA DE LOS EE.UU.

La Garantía de este producto, si se vendió a un consumidor fuera de los Estados Unidos, deberá cumplir con el derecho aplicable. Para obtener cualquier servicio aplicable bajo la garantía, favor de ponerse en contacto con el comerciante al cual usted le compró este producto, o con el distribuidor que lo suministró.

POWERED SPEAKERS/MUSIC SYSTEMS WARRANTY

OPT-1

GERMAN - GARANTIE - USA

Klipsch Group, Inc. (KGI) garantiert dem ursprünglichen Käufer, dass dieses Produkt unter normalen Nutzungs- und Wartungsbedingungen für einen Zeitraum von zwei (2) Jahren ab Kaufdatum frei von Defekten hinsichtlich Material und Verarbeitung ist. Sollten bei diesem Produkt Defekte hinsichtlich Material oder Verarbeitung auftreten, wird KGI, nach eigenem Ermessen, entweder a) das Produkt reparieren oder b) das Produkt ersetzen, wobei weder Teile noch Arbeitskosten in Rechnung gestellt werden. Falls das Modell nicht mehr erhältlich ist und nicht wirksam repariert oder durch ein identisches Modell ersetzt werden kann, kann KGI voll und ganz nach seinem Ermessen das Gerät durch ein aktuelles Modell gleichen oder höheren Werts ersetzen. In manchen Fällen, in denen ein neues Modell verwendet wird, ist eine Modifizierung der Befestigungsoberfläche erforderlich. KGI übernimmt keinerlei Verantwortlichkeit oder Haftung für derartige Modifikationen. Um im Rahmen dieser Garantie eine Reparatur oder einen Ersatz zu erhalten, bringen Sie das Gerät erst (soweit möglich) zum Händler zurück, und dieser wird Ihnen Näheres bezüglich Reparatur oder Ersatz mitteilen. Sie müssen eine Kopie der Kaufquittung vorlegen.

Rücksendekosten für Ersatz/Reparatur gehen ganz zu Lasten des ursprünglichen Käufers.

Einschränkungen:

- Diese eingeschränkte Garantie deckt keine Ausfälle des Produkts ab, die auf unsachgemäße Installation, unsachgemäße Verwendung, missbräuchliche Verwendung, Unfälle, Fahrlässigkeit, Handhabungsfehler oder Verschleiß durch normale Nutzung und Umwelteinflüsse zurückzuführen sind.
- Diese eingeschränkte Garantie deckt keine kosmetischen Schäden, Lackschäden, Schäden an anderen Komponenten oder Anlagen oder aus irgendwelchen Gründen durch den Ausfall des Produkts entstehenden Folgeschäden ab.
- Diese eingeschränkte Garantie ist für Produkte null und nichtig, die nicht gemäß den Anweisungen von KGI verwendet werden.
- Diese eingeschränkte Garantie ist für Produkte null und nichtig, deren Seriennummern verändert wurden oder fehlen, oder die nicht bei einem autorisierten Fachhändler gekauft wurden.
- Diese eingeschränkte Garantie erlischt, wenn Sie das Produkt verkaufen oder anderweitig an Dritte übertragen.

DIESE GARANTIE VERLEHNT IHNEN BESTIMMTE RECHTE, UND SIE HABEN UNTER UMSTÄNDEN AUCH NOCH ANDERE RECHTE. DIE VON STAAT ZU STAAT ODER VON GERICHTSSTAND ZU GERICHTSSTAND ODER VON LAND ZU LAND VARIEREN. DIE VERANTWORTLICHKEIT VON KGI BEZÜGLICH FEHLFUNKTIONEN UND DEFEKTE DER HARDWARE BESCHRÄNK SICH AUF DEN ERSETZ ODER DIE REPARATUR. WIE IN DIESER GARANTIEERKLÄRUNG BESCHRIEBEN, ALLE GARANTIEEN FÜR DAS PRODUKT, EINSCHLIESSLICH ABER NICHT BESCHRÄNK AUF STILLSCHWEIGENDE GEMÄHRLEISTUNGEN DER MARKTGÄNGIGKEIT UND DER EIGNUNG FÜR EINEN BESTIMMTEN ZWECK, SIND AUF DIE DAUER DIESER GARANTIE BESCHRÄNK. IN EINIGEN STAATEN, GERICHTSSTÄNDEN ODER LÄNDERN IST DER AUSSCHLUSS BZW. DIE BESCHRÄNKUNG BESTIMMTER STILLSCHWEIGENDER GARANTIEEN ODER BEDINGUNGEN ODER DER DAUER STILLSCHWEIGENDER GARANTIEEN ODER BEDINGUNGEN NICHT ZULÄSSIG, SO DASS DIESER AUSSCHLUSS FÜR SIE MÖGLICHERWEISE NICHT ZUTREFFT. KGI ÜBERNIMMT KEINE HAFTUNG FÜR SPEZIELLE SCHÄDEN, MITTLBARE SCHÄDEN, FOLGESCHÄDEN ODER ZUFÄLIGE SCHÄDEN, EINSCHLIESSLICH, ABER NICHT BESCHRÄNK AUF, HAFTUNG FÜR KLAGEN VON DRITTEN GEGEN SIE FÜR SCHÄDEN ODER WEGEN DER NICHTVERFÜGBARKEIT VON PRODUKTEN. DIE MAXIMALE HAFTUNG VON KGI DARF DEN KAUFPREIS DES PRODUKTS NICHT ÜBERSCHREITEN, DAS GEGENSTAND DES ANSPRUCHS IST. IN EINIGEN STAATEN, GERICHTSSTÄNDEN ODER LÄNDERN IST DER AUSSCHLUSS BZW. DIE BESCHRÄNKUNG FÜR SPEZIELLE, MITTLBARE ODER ZUFÄLIGE SCHÄDEN UND FOLGESCHÄDEN NICHT ZULÄSSIG, SO DASS DIE OBEN GENANNTEN EINSCHRÄNKUNGEN FÜR SIE MÖGLICHERWEISE NICHT ZUTREFFEN.

GARANTIE AUSSERHALB DER USA

Wenn dieses Produkt an einen Käufer außerhalb der USA verkauft wird, richten sich die Garantiesprüche nach den jeweiligen gesetzlichen Bestimmungen. Um Garantieleistungen zu beanspruchen, wenden Sie sich bitte an den Fachhändler, der dieses Produkt verkauft hat, oder den Vertreter.

ITALIAN - GARANZIA - STATI UNITI

Klipsch Group, Inc. (KGI) garantisce all'acquirente originario che questo prodotto sarà esente da difetti di materiale e di fabbricazione per un periodo di due (2) anni a decorrere dalla data di acquisto, se utilizzato correttamente e sottoposto a manutenzione ordinaria. Se si riscontrano difetti di materiale o fabbricazione, a propria discrezione KGI (a) riparerà o (b) sostituirà il prodotto senza costi aggiuntivi per componenti o manodopera. Se il modello non è più disponibile e non può essere riparato adeguatamente o sostituito con un modello identico, KGI, a propria discrezione, potrà sostituire l'apparecchio con un modello corrente di valore pari o superiore. In alcuni casi, a seguito di sostituzione con un modello nuovo, potrebbe essere necessario modificare la superficie di montaggio. In tal caso, KGI non si assume nessuna responsabilità per tali modifiche. Per ottenere la riparazione o sostituzione in garanzia, verificare innanzitutto la possibilità di restituire l'apparecchio al rivenditore, che fornirà indicazioni per le riparazioni o la sostituzione. La restituzione dovrà essere corredata di copia della ricevuta d'acquisto originale.

Le spese di restituzione per le riparazioni o sostituzioni sono a carico esclusivamente dell'acquirente originale.

Limitazioni

- La presente garanzia limitata non copre i guasti del prodotto dovuti a installazione non corretta, uso incorretto, abuso, incidente, negligenza, movimentazione impropria o usura derivante da uso ordinario o deterioramento ambientale.
- Sono esclusi dalla garanzia limitata danni estetici, ad esempio danneggiamento della vernice, o danni indiretti ad altri oggetti o ai locali che potrebbero essere causati da un guasto del prodotto.
- Questa garanzia limitata perde efficacia e validità in caso di uso non conforme alle istruzioni di KGI.
- Questa garanzia limitata perde efficacia e validità nel caso in cui il prodotto non fosse acquistato presso un rivenditore autorizzato o in caso di alterazione o rimozione del numero di serie.
- Questa garanzia limitata viene rescissa se il prodotto viene venduto o trasferito in altro modo a terzi.

QUESTA GARANZIA CONFERISCE SPECIFICI DIRITTI LEGALI: L'UTENTE PUÒ ANCHE AVERE ALTRI DIRITTI CHE POSSONO VARIARE DA UNO STATO, GIURISDIZIONE O PAESE A UN ALTRO. LA RESPONSABILITÀ DI KGI RELATIVAMENTE A MALFUNZIONAMENTO O DIFETTI AI COMPONENTI HARDWARE È LIMITATA ALLA SOSTITUZIONE O ALLA RIPARAZIONE, COME INDICATO NELL'ENUNCIAZIONE DELLA PRESENTE GARANZIA. OGNI GARANZIA ESPRESSA E IMPLICITA SUL PRODOTTO, INCLUSE, A TITOLO ESEMPLIFICATIVO E NON LIMITATIVO, LE GARANZIE IMPLICITE DI COMMERCIALITÀ E IDONEITÀ PER UN PARTICOLARE SCOPO, SONO LIMITATE ALLA DURATA DELLA PRESENTE GARANZIA. ALCUNI STATI, GIURISDIZIONI O PAESI NON PERMETTONO L'ESCLUSIONE DI CERTI GARANZIE IMPLICITE, CONDIZIONI O LIMITAZIONI ALLA DURATA DI UNA GARANZIA IMPLICITA O DI CERTI CONDIZIONI. PER CUI QUESTE LIMITAZIONI POTREBBERO NON APPLICARSI. KGI NON ACCETTA RESPONSABILITÀ PER DANNI SPECIALI, INDIRETTI, CONSEGUENZIALI O INCIDENTALI, INCLUSE, A PURO TITOLO ESEMPLIFICATIVO, EVENTUALI RESPONSABILITÀ PER RICHIESTE DI TERZE PARTI RELATIVAMENTE A DANNI O NON RESPONSABILITÀ ALL'USO DEL PRODOTTO. LA MASSIMA RESPONSABILITÀ EVENTUALMENTE A CARICO DI KGI NON POTRÀ SUPERARE IL PREZZO DI ACQUISTO DEL PRODOTTO OGGETTO DELLA RICHIESTA. ALCUNI STATI, GIURISDIZIONI O PAESI NON PERMETTONO L'ESCLUSIONE O LA LIMITAZIONE DI DANNI SPECIALI, INDIRETTI, INCIDENTALI O CONSEGUENZIALI, PER CUI LE LIMITAZIONI O ESCLUSIONI DI CUI SOPRA POTREBBERO NON APPLICARSI.

GARANZIA APPLICABILE FUORI DEGLI STATI UNITI

Se questo prodotto viene venduto fuori degli Stati Uniti, è coperto da una garanzia conforme alle leggi locali. Per richiedere un intervento in garanzia rivolgersi al rivenditore o al distributore.

PORTUGUESE - GARANTIA - EUA

A Klipsch Group, Inc. (KGI) garante ao comprador original de varejo que este produto está isento de defeitos de material e fabricação por um período de dois (2) anos a partir da data de compra, se for usado e mantido corretamente. Se este produto apresentar defeito de material ou fabricação, a KGI, a seu critério, (a) reparará o produto ou (b) trocará o produto sem cobrar pelas peças nem pela mão-de-obra. Se o modelo do produto não estiver mais disponível e não puder ser reparado de maneira satisfatória ou trocado por um modelo idêntico, a KGI, a seu critério exclusivo, pode trocar a unidade por um modelo atual de valor igual ou maior. Em alguns casos, pode ser necessário modificar a superfície de instalação no caso de um produto ser substituído por um modelo mais novo. A KGI não se responsabiliza por tal modificação. Se possível, para obter reparo ou troca sob os termos desta garantia, devolva a unidade primeiro ao revendedor, que fornecerá orientação apropriada para os procedimentos de reparo ou troca. Será necessário apresentar uma cópia do recibo original.

O frete para devolução para trocas/repares é de responsabilidade exclusiva do comprador original.

Limitações:

- Esta garantia limitada não abrange falha do produto devida à instalação incorreta, uso incorreto, abuso, acidente, negligência, manuseio incorreto ou desgaste decorrente de uso normal ou deterioração causada pelas condições ambientais.
- Esta garantia limitada não abrange danos cosméticos, incluindo danos na pintura ou danos consequentes a outros componentes ou instalações que possam resultar, por qualquer motivo, de falha do produto.
- Esta garantia limitada perde a validade e é anulada para produtos não usados de acordo com as instruções da KGI.
- Esta garantia limitada também perde a validade e é anulada para produtos com números de série alterados ou ausentes, e para produtos não adquiridos de um revendedor autorizado.
- Esta garantia limitada termina caso este produto seja vendido ou transferido de alguma a terceiros.

ESTA GARANTIA PROPORCIONA A VOCE DIREITOS LEGAIS ESPECIFICOS, SENDO QUE E POSSIVEL QUE TAMBEM TENHA OUTROS DIREITOS QUE VARIAM DE ESTADO PARA ESTADO, DE JURISDIÇÃO PARA JURISDIÇÃO OU DE PAÍS PARA PAÍS. A RESPONSABILIDADE DA KGI POR PROBLEMAS DE FUNCIONAMENTO E DEFEITOS DE HARDWARE ESTÁ LIMITADA À TROCA OU REPARO CONFORME DESCRITO NESTA DECLARAÇÃO DE GARANTIA. TODAS AS GARANTIAS EXPRESSAS E IMPLÍCITAS PARA O PRODUTO, INCLUINDO, ENTRE OUTRAS, QUALQUER GARANTIA IMPLÍCITA DE COMERCIALIZAÇÃO E ADEQUAÇÃO A UMA FINALIDADE ESPECÍFICA, ESTÃO LIMITADAS EM VALIDADE AO TERMO DESTA GARANTIA. ALGUNS ESTADOS, JURISDIÇÕES OU PAÍSES NÃO PERMITEM A EXCLUSÃO DE CERTAS GARANTIAS OU CONDIÇÕES IMPLÍCITAS NEM LIMITAÇÕES SOBRE A DURAÇÃO DE GARANTIAS OU CONDIÇÕES IMPLÍCITAS, PORTANTO ESTA LIMITAÇÃO PODE NÃO SE APLICAR A VOCE. A KGI NÃO ACEITA RESPONSABILIDADE POR DANOS ESPECIAIS, INDIRETOS, CONSEQUENTES OU EMERGENTES, INCLUINDO, ENTRE OUTRAS, QUALQUER RESPONSABILIDADE POR REIVINDICAÇÕES DE TERCEIROS CONTRA VOCE POR DANOS OU PELO FATO DE O PRODUTO NÃO ESTAR DISPONIVEL PARA USO. A RESPONSABILIDADE MÁXIMA ASSUMIDA PELA KGI NÃO SERÁ MAIS DO QUE O VALOR PAGO PELO PRODUTO SUJEITO À REIVINDICAÇÃO. ALGUNS ESTADOS, JURISDIÇÕES OU PAÍSES NÃO PERMITEM A EXCLUSÃO NEM A LIMITAÇÃO DE DANOS ESPECIAIS, INDIRETOS, CONSEQUENTES OU EMERGENTES, PORTANTO A LIMITAÇÃO OU EXCLUSÃO ACIMA PODE NÃO SE APLICAR A VOCE.

GARANTIA FORA DOS EUA

A garantia deste produto, caso seja vendido a um consumidor fora dos Estados Unidos, deve estar em conformidade com a lei aplicável. Para obter qualquer serviço coberto pela garantia, entre em contato com o revendedor do qual adquiriu este produto, ou com o distribuidor que o forneceu.

POWERED SPEAKERS/MUSIC SYSTEMS WARRANTY

OPT-1

DANISH - GARANTI - USA

Klipsch Group, Inc. (KGI) garanterer overfor den originale detailkøber, at dette produkt er fri for defekter i materialer og udførelse i en periode på to (2) år fra købsdatoen, hvis det bruges og vedligeholdes korrekt. Hvis dette produkt viser sig at være defekt enten i materiale eller udførelse, vil KGI efter dets eget valg (a) reparere produktet, eller (b) ombytte produktet, uden beregning for reservedele eller arbejdskraft. Hvis produktmodellen ikke længere er tilgængelig, ikke kan repareres effektivt eller erstattes med en identisk model, kan KGI efter dets eget valg erstatte enheden med en aktuel model af tilsvarende eller højere værdi. I visse tilfælde kan det være nødvendigt med modifikation af monteringsfladen, hvor der erstattes med en ny model. KGI påtager sig ikke noget ansvar eller nogen erstatningspligt for sådanne modifikationer. For at gøre brug af reparation eller ombytning under betingelserne i denne garanti, bedes du først kontakte forhandleren, hvis det er muligt, og forhandleren vil instruere dig angående reparation eller ombytning. Du vil skulle forevise en kopi af den originale kvittering.

Udgifter for returforsendelse i forbindelse med ombytning/reparationer er udelukkende den originale detailkøbers ansvar.

Begrænsninger:

- Denne begrænsede garanti dækker ikke produktsvigt, der opstår som følge af forkert installation, forkert brug, misbrug, uheld, forsømmelse, mishandling eller slitage fra almindelig brug eller miljømæssig forringelse.
- Denne begrænsede garanti dækker ikke kosmetisk skade, inklusive beskadigelse af malinger, eller følgeskader på andre komponenter eller lokaliteter, som kan opstå af nogen årsag pga. produktsvigtet.
- Denne begrænsede garanti er ugyldig for produkter, som ikke bruges i overensstemmelse med KGI's instruktioner.
- Denne begrænsede garanti er ugyldig for produkter med ændrede eller manglende serienumre og for produkter, som ikke er købt af en autoriseret forhandler.
- Denne begrænsede garanti omfatter, hvis du sælger eller på anden vis overfører dette produkt til et andet selskab.

DENNE GARANTI GIVER DIG SPECIFICKE JURIDISKE RETTIGHEDER, OG DU KAN OGSÅ HAVE ANDRE RETTIGHEDER, SOM VARIERER FRA STAT TIL STAT, RETSKREDS TIL RETSKREDS ELLER FRA LAND TIL LAND. KGI'S ANSVAR FOR FUNKTIONSFELJ OG DEFEKTER I HARDWARE ER BEGRÆNSET TIL OMBYTNING ELLER REPARATION SOM BESKRIVET I DENNE GARANTIERKLÆRING. ALLE UDTRYKKELIGE ELLER UNDERFORSTÅEDE GARANTIER FOR PRODUKTET, INKLUSIVE MEN IKKE BEGRÆNSET TIL NOGEN UNDERFORSTÅEDE GARANTIER OM SALGBARHED OG EGENHED TIL ET BESTemt FORMÅL ER BEGRÆNSET TIL DENNE GARANTIS TIDSRUM, VISSE STATER, RETSKREDE ELLER LÄNDER TILLÄDER IKKE UDELUKKELSE AF VISSE UNDERFORSTÅEDE GARANTIER ELLER VILKÄR, ELLER BEGRÄNINGEN PÄ HVÖR LÄNGE UNDERFORSTÄEDE GARANTI ELLER VILKÄR GÄLDER, SÄ DENNE BEGRÄNING ÖM GÖR SÄ MSKE IKKE GÄLLENDE FÖR DIG. KGI PÄTÄGER SIG IKKE NOGET ANSVÄR FÖR SPECIELLE, INDIRECTE, TILFÄLDIGE ELLER FÖLJESKADER, INKLUSIVE UDEN BEGRÄNING ENHVERT ANSVÄR FÖR TREDJEPARTSKRÄV MOD DIG FÖR SKADER ELLER FÖR PRODUKTET, SOM IKKE ER TILGÄNGELIGE FÖR BRUG. DEN MAXIMALE ERSTÄTNINGSPLIGT, SOM KGI KAN VÄRE ANSVÄRLIG FÖR, VIL IKKE VÄRE MERE END DET BELÖB, SOM DU BETÄLLE FÖR DET PRODUKT, SOM ER GENSTÄND FÖR KRÄVET. VISSE STATER, RETSKREDE ELLER LÄNDER TILLÄDER IKKE UDELUKKELSE ELLER BEGRÄNINGEN AF SPECIELLE, INDIRECTE, TILFÄLDIGE ELLER FÖLJESKADER, DERFÖR GÖR ÖVRENYTTE BEGRÄNING ELLER UDELUKKELSE SIG MSKE IKKE GÄLLENDE FÖR DIG.

GARANTI UDEN FOR USA

Garantien på dette produkt, hvis det er solgt til en forbruger uden for USA, skal overholde gældende lovgivning. Kontakt den forhandler, hvorfra du købte dette produkt, eller den distributør, som leverede dette produkt, for at indhente passende garantitjeneste.

DUTCH - GARANTIE - VERENIGDE STATEN

Klipsch Group, Inc. (KGI) garandeert aan de originele eindklt dat dit product vrij is van materiaal- en fabricagefouten gedurende een periode van twee (2) jaar vanaf de datum van aankoop, indien het product behoorlijk is gebruikt en onderhouden. Als dit product materiaal- of fabricagefouten vertoont, zal KGI, naar haar keuze, zonder kosten voor onderdelen of arbeid het product (a) repareren of (b) vervangen. Als het productmodel niet meer leverbaar is en het product niet effectief kan worden gerepareerd of vervangen door een identiek model, dan kan KGI louter naar haar keuze het product vervangen door een huidig model van dezelfde of hogere waarde. In sommige gevallen is aanpassing van het montagevlak vereist wanneer een nieuw model als vervanging wordt ontvangen. KGI aanvaardt geen verantwoordelijkheid voor een mogelijk gebruik van deze geregelige aanpassing. Voor het verkrijgen van een reparatie of vervanging krachtens de voorwaarden van deze garantie dient u het product indien mogelijk eerst aan de dealer te retourneren; de dealer zal u dan vertellen wat u voor de reparatie of vervanging moet doen. U moet dan een kopie van het originele aankoopbewijs meebrengen.

De verzendkosten van retournering voor vervanging/reparatie is de volledige verantwoordelijkheid van de originele eindkltant.

Beperkingen:

- Deze beperkte garantie geeft geen dekking voor defecten van het product voorvloeiend uit verkeerde installatie, verkeerd gebruik, misbruik, ongelukken, verkeerde montage, verkeerde manier van vervoeren of slitage door normaal gebruik of aantasting door het milieu.
- Deze beperkte garantie geeft geen dekking voor cosmetische schade, inclusief beschadigingen van de verf of gelovschade aan andere componenten of panden, die om enige reden kunnen resulteren uit het defect raken van het product.
- Deze beperkte garantie geldt niet voor producten die niet gebruikt zijn in overeenstemming met de instructies van KGI.
- Deze beperkte garantie is ongeldig voor producten met veranderd of ontbrekend serienummer en voor producten die niet bij een erkende dealer zijn aangeschaft.
- Deze beperkte garantie eindigt als u dit product verkoopt of op andere wijze aan iemand anders overdraagt.

DEZE GARANTIE GEEFT U SPECIFIEKE WETTELIJKE RECHTEN EN U HEBT MOGELIJK OOK ANDERE RECHTEN DIE VERSCHILLEN TUSSEN STATEN, JURISDICTIES OF LANDEN ONDERLING. DE VERANTWOORDELIJKEIJD VAN KGI VOOR EEN SLECHTE WERKING EN DEFECTEN IN BEVEGTIGINGEN IS BEPERKT TOT VERVANGING OF REPARATIE, ZALS UITEENGESZET IN DEZE GARANTIEVERKLARING. ALLE UITDRIJKELIJKE EN GEMPLICEERDE GARANTIES VOOR HET PRODUCT, INCLUSIEF MAAR NIET BEPERKT TOT ELKE GEMPLICEERDE GARANTIE VAN VERKOOPBAARHEID EN GESCHIKTHEID VOOR EEN BEPAALD DOEL, ZIJN OJA TJD BEPERKT TOT DE TERMIJN VAN DEZE GARANTIE. SOMMIGE STATEN, JURISDICTIES OF LANDEN STAAN GEEN UITSLUITING TOE VAN BEPAALDE GEMPLICEERDE GARANTIES OF VOORWAARDEN, OF BEPERKINGEN OP DE DOUR VAN EEN GEMPLICEERDE GARANTIE OF VOORWAARDEN, DUS DEZE BEPERKING IS MISSCHIEF NIET OP U VAN TOEPASSING. KGI ACCEPTEERT GEEN AANSPRAKELIJKHEID VOOR SPECIALE, INDIRECTE, GEVOLG- OF INCIDENTIELE SCHADE, INCLUSIEF ZONDER BEPERKING, ENIGE AANSPRAKELIJKHEID VOOR VORDERINGEN VAN DERDEN, JEGENS U VOOR SCHADE OF VOOR PRODUCTEN DIE NIET VOOR GEBRUIK BESCHIKBAAR ZIJN. DE MAXIMALE AANSPRAKELIJKHEID WAARVOOR KGI VERANTWOORDELIJK KAN ZIJN, IS NIET MEER DAN HET DOOR U BETALDE BEDRAG VOOR HET PRODUCT DAT HET ONDERWERP VAN DE VORDERING IS. SOMMIGE STATEN, JURISDICTIES OF LANDEN STAAN UITSLUITING OF BEPERKING VAN SPECIALE, INDIRECTE, INCIDENTIELE, OF INCIDENTIELE SCHADE NIET TOE. DUS MOGELIJK IS DE HIERBOVEN GENOEMDE BEPERKING OF UITSLUITING NIET OP U VAN TOEPASSING.

GARANTIE BUITEN DE VERENIGDE STATEN

De garantie op dit product wanneer dit wordt verkocht aan een klant buiten de Verenigde Staten, moet voldoen aan de geldende wetten. Voor het verkrijgen van enige geldende service uit hoofde van garantie dient u contact op te nemen met de dealer waar u dit product hebt gekocht, of de distributeur die dit product heeft geleverd.

FINNISH - TAKUU - YHDYSVALTAT.

Klipsch Group, Inc. (KGI) takaa alkuperäiselle vähittäismyymällystäljelle, että tämän tuotteen materiaaleissa tai työn laadussa ei ole virheitä kahden(2) vuoden ajan ostopäivämäärästä. Jos sitä käytetään ja ylläpidetään oikein. Jos tässä tuotteessa ilmenee joku materiaali- tai työn laatuvirheitä, KGI, oman harkintansa mukaan, a) korjaa tuotteen tai b) vaihtaa tuotteen uuteen eikä laskuta osista tai työstä. Jos tuotemallia ei ole enää saatavilla, eikä sitä voida korjata tehokkaasti tai vaihtaa uuteen identtiseen malliin, KGI:n ainoa vaihtoehto saattaa olla yksikön vaihtaminen myykyiseen saman- tai korkeampiinittaiseen malliin. Joissakin tapauksissa on mahdollista, että joudutaan tekemään kiinnityspinnan muutoksia silloin kun tilalle valdetaan uusi malli. KGI ei ole mitenkään vastuullinen tai vastuuvahingollinen kysymisen tulosten suhteen. Saadaksesi tämän takuan etnojan alaisen korjauksen tai uuden tuotteen, puhu ensin myyjän kanssa, jos mahdollista, ja myyjä ohjaa sinut asianmukaisesti hakemaan korjausta tai vaihtamaan tuotteen uuteen. Sinun on toimitettava kopio alkuperäisestä kuitista.

Vaihtojen tai palautusten postikulut ovat kokonaan alkuperäisen vähittäismyymällystajan vastuulla.

Rajolukset:

- Tämä rajoitettu takuu ei kata tuotteen toimintahäiriöitä, joka johtuu väärästä asennuksesta, väärinkäytöstä, onnettomuudesta, laiminlyönnistä, väärästä käsittelystä tai normaalien käytön tai ympäristön huonontamisen aiheuttamasta kulumisesta.
- Tämä rajoitettu takuu ei kata kosmeettisia vaurioita mukaan lukien maalivaurio, tai välittömiä vaurioita muille osille tai tiloille, jotka saattavat aiheutua mistä tahansa syystä tuotteen toimintahäiriöstä.
- Tämä rajoitettu takuu on mitätön tuotteille, joita ei ole käytetty KGI:n ohjeiden mukaisesti.
- Tämä rajoitettu takuu on mitätön tuotteille, joissa on muutettuja tai puuttuvia sarjanumeroita, ja tuotteille joita ei ole ostettu vaihtuettuna myyjältä.
- Tämä rajoitettu takuu päättyy, jos myyjä tai muuten annat tämän tuotteen toiselle osapuolelle.

TÄMÄ TAKUU ANTAA SINULLA ERITYISIA LAULLISIA OIKEUKSIA. JA SINULLA SAATTAA OLLA MYÖS MUITA OIKEUKSIA, JOTKA VAIHTELEVÄT OSALVUOSTA TOISEEN, LÄNNKÄYTTÖLUEESTA TOISEEN JA MAASTA TOISEEN. KGIN VASTUULI LÄITTEISTÖN KÄYTTÖHÄIRIÖISTÄ JA VIRHEISTÄ RAJOITTU UUTEEN VAHTAMISEEN TAI KORJAAMISEEN KUTEN TÄSSÄ TAKUULASMASSA ON MÄÄRÄTTY. KAIKKI TUOTTEEN ILMASTUT JA KONKLUDENTITSET TAKUUT, MIKÄÄN LUKIEN, MUTTIA EI NIININ RAJOITTEEN. KONKLUDENTITSET TAKUUT KAUPPAKÄYVVYVYTYÄ. JA SOPIVUUSIÄ TIEHTYIHÄ TARKOKTUKSIN ON RAJOITETTU JA LLISESTI TÄMÄN TAKUUN PIITUKSIN. JOTKUT OSALVUOTIT, LÄNNKÄYTTÖLUEET TAI MAAT EIVÄT SALLI TIEHTYEN KONKLUDENTITSEN TAKUIDEN TAI EHTOJEN PÖISTAMISTÄ. TÄI SEN RAJOITAMISTA, KUINKA KAUAJAN KONKLUDENTITINEN TAKUU TAI EHOJAT OVA VÖMÄSSÄ. JÖTEN TÄMÄ RAJOITUS EI SAATA SOVELTUA SINUUN. KGI EI OTA VASTUUTA ERITYISISTÄ, EPÄSUORISTA, ILMASTUJISTA TAI LITÄMÄHÄRISTÄ VAHINGOSTA, MIKÄÄN LUKIEN RAJOITAMATTIA VAHINGONVASTUUTA KOLMANNEN OSAPUOLEN SINUUN KODIVASTUUTA VAHINGONVAATIMUKSISTA, TAI TUOTTEILLE. JÖITÄ EI OLE KÄRYTETÄVÄSSÄ. MAXIMUMÄÄRÄINEN VAHINGONVASTUUTA JÖSTÄ KGI SAATTAA OLLA VASTUUSÄÄ EI OLE SUUREMPI KUIN SUMMA, JONKA MAKSOIT TUOTTEESTA JÖKA ON VÄÄTÄMUKSEN AIHE. JÖTOKUT OSALVUOTIT, LÄNNKÄYTTÖLUEET TAI MAAT EIVÄT SALLI ERITYISIA, EPÄSUORIA, LITÄMÄNÄISIA TAI VÄLILLISIA VAHINGONVASTUUTA, JÖTEN YLLÄ ÖLEVÄ RAJOITUS TAI PÖISTAMINEN EI SAATA SOVELTUA SINUUN.

TAKUU YHDYSVALTOJEN ULKOPUOLELLA

Jos tämä tuote myydään ulkomailla yhteistyössä yhteistyössä ulkopuolelle, sen takua noudattaa sovellettava lakia. Saadaksesi asianmukaisesti takuupalvelua, ota yhteyttä myyjään jolla ostit tämän tuotteen, tai jälkeijään, joka toimitti tämän tuotteen.

POWERED SPEAKERS/MUSIC SYSTEMS WARRANTY

OPT-1

POLISH - GWARANCJA – USA

Firma Klipsch Group, Inc. (KGI) gwarantuje pierwotnemu nabywcy detalicznie, że wyrob ten będzie wolny od wad materiałowych i wad wykonawstwa przez okres dwóch (2) lat od daty zakupu pod warunkiem, że będzie on właściwie użytkowany i obsługiwany. Jeśli wyrob ten okaże się wadliwy w odniesieniu do materiałów lub robocizny, KGI, według swojego uznania, dokona (a) naprawy wyrobu, lub (b) wymiany wyrobu, nie pobierając opłat za części lub robocizny. Jeżeli dany model tego wyrobu nie jest już dostępny i nie może zostać skutecznie naprawiony albo wymieniony na taki sam, wówczas KGI, wyłącznie według swojego uznania, może dokonać wymiany na aktualny model o takich samych lub większych wartościach. W pewnych przypadkach wymiana na nowy model może polegać za sobą konieczność modyfikacji powierzchni montażowych. KGI nie przyjmuje na siebie zobowiązań lub odpowiedzialności z tego rodzaju modyfikacji. W celu dokonania naprawy lub wymiany na podstawie warunków niniejszej gwarancji, proszę najpierw i możliwie, odwiedzić sklep najbliżej, który udzieli właściwych wskazówek dotyczących naprawy lub wymiany. Wymagane będzie okazanie oryginalnego dowodu zakupu.

Za sprawy związane z wysyłką wyrobu celom dokonania wymiany lub naprawy odpowiada wyłącznie pierwotny nabywca detaliczny.

Ограничения:

- Нiniejsza ograniczona gwarancja nie obejmuje uszkodzenia wyrobu, które zostało spowodowane niewłaściwą instalacją, niewłaściwym lub nieprawidłowym użytkowaniem, wypadkiem, zanieczyszczeniem, niewłaściwym obchodzeniem się, normalnym zużyciem lub popuszczeniem na skutek działania czynników zewnętrznych.
- Niniejsza ograniczona gwarancja nie obejmuje uszkodzeń o charakterze kosmetycznym, włącznie z uszkodzaniem lakieru lub też uszkodzeń innych części urządzeń lub pomieszczeń, które z jakiegokolwiek powodu, są następstwem usterki tego wyrobu.
- Niniejsza ograniczona gwarancja traci wszelką moc i jest nieważna w stosunku do wyrobów użytkowanych niezgodnie z instrukcją firmy KGI.
- Niniejsza ograniczona gwarancja traci wszelką moc i jest nieważna w stosunku do wyrobów, których numer seryjny został przeombonony lub utracony, jak również dla wyrobów nie nabytych u upoważnionego dealera.
- Ważność niniejszej ograniczonej gwarancji kończy się w przypadku sprzedaży lub innego przekazania własności tego wyrobu na inną osobę.

NINIEJSZA GWARANCJA DZIAŁA W PRAWIE UKŁADANIE WYNIKAJĄCE Z MOCY PRAWA I MOŻE RÓWNIWAŻNIAĆ INNE UPRAWNIENIA ZAŁĘŻNE OD PRAW W POSZCZEGÓLNYCH STANACH KRAJACH I WŁAŚCIWOŚCIACH OSÓB ODPORCZYNIAJĄCYCH. ODPOWIEDZIALNOŚĆ FIRMY KGI ZA USTĘPNY LUB WYŁUCZENIE SPRZĘTU OGRANICZONA JEST DO DOKONANIA ZAMAWY LUB NAPRAWY. ZGODNIE Z NINIEJSZYM USTALENIEM GWARANCYJNYM, WAŻNOŚĆ WSTĘPKICH GWARANCJI WYRÓBIONYCH LUB DOROBIONYCH, NIEBUDUJĄCYCH NA TEN WYRÓB, WAŻNE W WZGLĘDZIE DOROBIONYCH GWARANCJI I WNIÓW DOTYCZĄCYCH MOŻLIWOŚCI SPRZEDAŻY LUB PRZEMOBYTU PRODUKTU DO OKREŚLONEGO CELU, JEST OGRANICZONA W CASIE DO OKRESU GWARANCYJNEGO. W PEWNYCH STANACH OBRZĄCACH WAŻNOŚCI SĄDOWY LUB KRAJACZ NIE DOPUSZCZA SIĘ WYKLUCZENIA PEWNYCH DOROBIONYCH GWARANCJI LUB WAŻNOŚCI, SZYTKIE OGRANICZENIA W CASIE TYCH OGRANICZONYCH GWARANCJI LUB NARWAJĄCY W ZWIĄZKU Z TĄ POWYŻSZE OGRANICZENIE MOŻE PRAWIENIA NIE DOTYCZY. KGI NIE PRZYJMUJE ODPOWIEDZIALNOŚCI ZA JAKIEŚ SZKODY SZKODLIWE, NIE WYBUDOWANE, WYBUDOWANE LUB WYBUDOWANE NASTĘPSTWEM WYPADKU WŁAZCZĄC W TO WŁASNOŚCI ANKIOWYCH ROSZCZENIA OSÓB PRZECHODZI WYSTOJUNKU DO PRAWISTY ZA SZKODY LUB ZA WRAK ODPOTNIOŚĆ WYPADKÓW PO WŁAZCZANIU. MAKSYMALNA WARTOŚĆ ODPOWIEDZIALNOŚCI WYNIKAJĄCEJ NIE MOŻE PRZEKROZIĆ KWOTY ZAMAWY WYRÓBU BĘDĄCEGO PRZEDMIOTEM ROSZCZENIA. W PEWNYCH STANACH, OBRZĄCACH I WŁAŚCIWOŚCI SĄDOWY LUB KRAJACZ NIE DOPUSZCZA SIĘ WYKLUCZENIA LUB OGRANICZENIA SZKODY SZCZEGÓLNYCH, NIEBUDOWANYCH, WYBUDOWANYCH NASTĘPSTWEM WYPADKU WŁAZCZĄC W TO WŁASNOŚCI WYKLUCZENIE MOŻE PRAWIENIA NIE DOTYCZY.

GWARANCJA POZA USA

Jeśli wyrob ten został sprzedany nabywcy poza Stanami Zjedzonymi, wówczas gwarancja na niego musi być zgodna z obowiązującym prawem. W celu uzyskania stosownej obsługi gwarancyjnej, proszę skontaktować się z dealerem, od którego wyrob ten został nabyty lub dystrybutora, który go dostarczył.

RUSSIAN - ГАРАНТИЯ – США

Компания Klipsch Group, Inc. (KGI) предоставляет первичному покупателю гарантию качества материалов и изготовления данного изделия сроком на 2 (два) года, начиная с даты покупки, при условии использования изделия по назначению и в соответствии с техническим обслуживанием. Если имеется доказательство того, что имеется дефект материалов или качества изготовления изделия, компания KGI по своему усмотрению либо (a) отремонтирует изделие, либо (b) заменит его без взимания платы за компоненты или работу. Если данной модели изделия в наличии больше не имеется или изделие не может быть полностью отремонтировано или заменено аналогичной моделью, компания KGI по своему усмотрению может заменить устройство на имеющуюся модель, равной или большей стоимости. В некоторых случаях при замене на новую модель требуется модификация монтажной поверхности. Компания KGI не несет ответственности за изменения в связи с такой модификацией. Для ремонта или замены изделия на условиях настоящей гарантии необходимо сначала вернуть изделие дилеру, если это возможно, затем дилер даст вам соответствующие указания относительно ремонта или замены. Вы должны представить копию оригинального чека покупки.

Почтовые расходы, связанные с заменой или ремонтом изделия, полностью оплачивает первичный розничный покупатель.

ОГРАНИЧЕНИЯ:

- Эта ограниченная гарантия не распространяется на случаи отказа изделия в результате неправильной установки, нетривиального обращения, небрежности при использовании, повреждения, небрежности, несоблюдения правил эксплуатации или внаслідок при нормальной эксплуатации или ухудшения качества под действием окружающей среды.
- Эта ограниченная гарантия не распространяется на случаи косметического повреждения, в том числе повреждения окраски или на случаи повреждения других компонентов или помещений, которые по различным причинам могут произойти в результате отказа изделия.
- Эта ограниченная гарантия становится недействительной для изделий, которые не используются согласно инструкции компании KGI.
- Эта ограниченная гарантия становится недействительной для изделий с модифицированными или поврежденными серийными номерами, а также для изделий, купленных у не обладающего соответствующими полномочиями дилера.
- Эта ограниченная гарантия утрачивает силу, если вы продаете или передаете данное изделие третьему лицу.

ЭТА ГАРАНТИЯ ДАЕТ ВАМ КОНКРЕТНЫЕ ЗАКОННЫЕ ПРАВА, ВЫ ТАКЖЕ МОЖЕТЕ ИМЕТЬ ДРУГИЕ ПРАВА, КОТОРЫЕ РАЗЛИЧНЫ В РАЗЛИЧНЫХ ШТАТАХ, В РАЗЛИЧНЫХ ЮРИДИКЦИИ ИЛИ В РАЗНЫХ СТРАНАХ. ОТВЕТСТВЕННОСТЬ КОМПАНИИ KGI ЗА НАРУШЕНИЕ РАБОТОСПОСОБНОСТИ ИЗДЕЛИЯ ИЛИ ДЕФЕКТЫ В ОБОРУДОВАНИИ ОГРАНИЧИВАЕТСЯ ЗАМЕНОЙ ИЛИ РЕМОНТОМ, КАК ЭТО УКАЗАНО В ДАННОМ ГАРАНТИЙНОМ ОБЯЗАТЕЛЬСТВЕ. ВСЕ ЯВНО ВЫРАЖЕННЫЕ ИЛИ ПОДРАЗУМЕВАЕМЫЕ ГАРАНТИИ НА ИЗДЕЛИЕ, ВКЛЮЧАЯ, В ЧАСТНОСТИ, ПОДРАЗУМЕВАЕМЫЕ ГАРАНТИИ ПРИ ОРИГИНАЛИ ИЛИ ИЛИ СООТВЕТСТВИИ КОНКРЕТНОЙ ЦЕЛИ, ОГРАНИЧЕНЫ ВО ВРЕМЯ УСЛОВИЯМИ ДАННОЙ ГАРАНТИИ. НЕКОТОРЫЕ ШТАТЫ, ЮРИДИКЦИИ ИЛИ СТРАНЫ НЕ РАЗРЕШАЮТ ИСКЛЮЧЕНИЯ ОПРЕДЕЛЕННЫХ ПОДРАЗУМЕВАЕМЫХ ГАРАНТИЙ ИЛИ УСЛОВИЙ ИЛИ ОГРАНИЧЕНИЙ НА ВРЕМЯ ДЕЙСТВИЯ ПОДРАЗУМЕВАЕМЫХ ГАРАНТИЙ ИЛИ УСЛОВИЙ, ПОЭТОМУ ТАКИЕ ОГРАНИЧЕНИЯ МОГУТ НА ВАС НЕ РАСПРОСТРАНЯТЬСЯ. КОМПАНИЯ KGI НЕ КЕСЕТ ОТВЕТСТВЕННОСТИ ЗА СВЯЗАННЫЕ С ОСОБЫМИ ОБСТОЯТЕЛЬСТВАМИ, ПОСРЕДСТВОМ, ЯВЛЯЮЩИЕСЯ СЛЕДСТВИЕМ ИЛИ СЛУЧАЙНЫЕ ПОВРЕЖДЕНИЯ, ВКЛЮЧАЯ, В ЧАСТНОСТИ, ЛЮБЫЕ ПРЕТЕНЗИИ ТРЕТЬИХ СТОРОН ПО ОТНОШЕНИЮ К ВАМ ЗА ПОВРЕЖДЕНИЯ ИЛИ ИЗДЕЛИЯ, КОТОРЫЕ НЕ МОГУТ БЫТЬ ИСПОЛЬЗОВАНЫ МАКСИМАЛЬНО ОБЯЗАТЕЛЬСТВО, ОТВЕТСТВЕННОСТЬ ЗА ПОТОРОС КОМПАНИИ KGI МОЖЕТ ВЗЯТЬ НА СЕБЯ, НЕ ПРЕВЫШАЯ ТОЙ СУММЫ, КОТОРУЮ ВЫ ЗАПЛАТИЛИ ЗА ИЗДЕЛИЕ, ЯВЛЯЮЩИЕСЯ ПРЕДМЕТОМ ПРЕТЕНЗИИ. НЕКОТОРЫЕ ШТАТЫ, ЮРИДИКЦИИ ИЛИ СТРАНЫ НЕ РАЗРЕШАЮТ ИСКЛЮЧЕНИЙ ИЛИ ОГРАНИЧЕНИЙ, ОТНОСЯЩИХСЯ К ПОВРЕЖДЕНИЯМ, СВЯЗАННЫМ С ОСОБЫМИ ОБСТОЯТЕЛЬСТВАМИ, ПОСРЕДСТВОМ ЭФФЕКТОМ, СЛУЧАЙНЫМ ПОВРЕЖДЕНИЯ ИЗДЕЛИЯ, ПОЭТОМУ ТАКИЕ ОГРАНИЧЕНИЯ ИЛИ ИСКЛЮЧЕНИЯ МОГУТ НА ВАС НЕ РАСПРОСТРАНЯТЬСЯ.

ГАРАНТИЯ ЗА ПРЕДЕЛАМИ США.

Гарантия на это изделие, если оно продано покупателю за пределами Соединенных Штатов Америки, должна соответствовать применимому законодательству. Для получения соотвествующего гарантийного обслуживания обратиться к дилеру, у которого было приобретено данное изделие, или дистрибьютору, поставляющему это изделие.

CHINESE - 保修条例 - 美国

杰士集团公司 (KGI) 向原始零售购买者担保, 此产品从购买之日起, 在正确使用和保养前提下, 在两年之内无材料和工艺瑕疵。如果本产品确实存在材料或工艺瑕疵, KGI 将有权选择 (A) 修理产品, 或 (B) 更换产品, 而且不收取任何零件或人工费。如果我们不再有该产品的型号, 而我们也因此不能有效地修理产品或用同一型号的产品更换, 那么 KGI 将有权使用价值相等或更高的现有型号更换。在某些情况下, 当使用新的型号更换产品时, 可能会有必要对安装表面进行更改, 但是 KGI 对此类更改将不承担任何义务或法律责任。当要求得到符合本保修条款的修理或更换服务时, 请尽可能先同经销商联系, 经销商将引导您做相应的修理或更换。您将需要出示原始的购买收据。

产品更换/修理的来回运费将完全由原始零售购买者承担。

限制条款:

- 本有限保修条例不包括由于安装不当、误用、滥用、事故、疏忽、处理不当而造成的产品故障, 或正常使用或环境下产生的损耗或磨损。
- 本有限保修条例不包括由于任何原因因产品故障而导致的对产品外观的 (包括油漆的) 损坏, 以及对其它组件或场所的间接损坏。
- 对没有按照 KGI 说明进行正确使用的产品, 本有限保修条例将完全无效。
- 对擅自修改过序列号或没有序列号的产品以及不是从授权经销商处购买的产品, 本有限保修条例将完全无效。
- 如果您出售或将本产品转让给别人, 本有限保修条例将自动终止。

本保修条例授予您特定的法律权利, 而且因州、管辖区或国家的不同, 您可能还享有其他权利。KGI 对产品故障和硬件瑕疵的责任只限于此保修条例中规定的更换或修理。所有明示的和暗示的对产品的担保, 包括但不限于任何对适用性和特定用途之适用性的暗示担保, 在本保修条例中都具有时间限制。一些州、管辖区或国家不允许将某些明示的担保或条件排除在外, 或不允许对暗示的担保或条件在时间上加以限制, 因此本限制条件可能对您不适用。KGI 对特殊、间接、及由此产生的或附带性的损害不负责任, 包括但不限于任何第三者因为损害或产品不能使用而对您提出的任何索赔。KGI 所能负责的最高赔偿数额将不超过您为购买本保修条例下担保的产品所付出的金额。一些州、管辖区或国家不允许将特殊、间接、附带性或由此产生的损害排除在外, 因此上面列出的限制或排除条件可能对您不适用。

美国国土之外的保修条例

如果购买本产品的顾客不在美国国土之内, 对本产品的担保将遵守适用的法律。要获得任何适用的保修服务, 请同售给您产品的经销商或提供本产品的分销商联系。

POWERED SPEAKERS/MUSIC SYSTEMS WARRANTY

OPT-1

日本語 - 保証 (米国内)

KLIPSCCH GROUP, INC (KG) は小売店からの当初購入者に対し、本製品が適切に使用・保守された場合には本製品に材料・施工に欠陥がないことを購入日から2年間保証します。本製品の材料または施工に欠陥があることが判明した場合、KGはその数量により、部品費または人件費については無料で (A) 製品を修理する、または (B) 製品を交換します。製品モデルがもはや使用されておらず、事実上修理できないまたは同一モデルで交換できない場合は、KGは独自の数量により、価値が等しいかより高い現行モデルでこのユニットを交換する場合があります。新しいモデルで交換する場合には、取付け表面の修正が必要となることがあります。KGは、かかる修正に対していかなる責任または賠償責任も負いません。本保証条件に基づき修理または交換を行う場合は、可能であればまず販売業者に製品を返却してください。その後、販売業者より修理または交換について何をすべきかお伝えいたします。領収書原本の写しを提出していただく必要があります。

交換/修理のための返送費は小売店での当初購入者の責任となります。

限定内容:

- 不適切な設置、誤用、悪用、事故、過失、誤操作、または通常の使用による摩耗または環境悪化を原因とする製品の不具合は、本限定保証の対象とはなりません。
- 表面上の損傷 (塗装の損傷を含む)、または製品の不具合により何らかの理由で発生するその他の構成機器または建物への結果的損害は、本限定保証の対象とはなりません。
- KGの取扱説明書に従って使用されていない製品については、本限定保証は無効となります。
- シリアル番号が変更されたか、またはシリアル番号のない製品、もしくは認定販売業者から購入されたのではない製品については、本限定保証は無効となります。
- 本製品を別の当事者に売却またはその他の方法で譲渡する場合、本限定保証は終了します。

本保証はユーザーに対して特定の法的権利を付与するものですが、州、司法管轄区、または国により、その他の権利が認められる場合があります。ハードウェアの機能不全および欠陥に対するKGの責任は、本保証声明書に定められた交換または修理に限定されます。製品に対するすべての明示的および黙示的な保証 (商品性および特定目的に対する適合性の黙示的保証を含むがこれらに限定されない) は、本保証の条件で定められた期間に限定されます。一部の州、司法管轄区、または国では、特定の黙示的保証または条件の排除、または黙示的保証または条件の存続期間に対する限定を認めていないため、本限定がユーザーに該当しない場合があります。KGは、第三者によるユーザーへの損害のクレーム、または製品を使用できないことに対する賠償責任を含むがこれらに限定されない、特別損害、間接的損害、結果的損害、付随的損害に対する賠償責任を負いません。KGが責任を負う最大賠償責任額は、ユーザーがクレーム対象の製品に対して支払った金額を超えないものとします。一部の州、司法管轄区、または国では、特別損害、間接的損害、結果的損害、付随的損害の排除または限定を認めていないため、上記の限定または排除がユーザーに該当しない場合があります。

米国外での保証

米国外の消費者に本製品が販売される場合、本製品の保証は適用法を準拠するものとして、該当する保証サービスを受けるには、本製品の購入元である販売業者まで、または本製品の供給元である販売代理店までお問合せください。



Klipsch®

KEEPERS OF THE SOUND™

3502 WOODVIEW TRACE, INDIANAPOLIS, IN, USA

KLIPSCH.COM



©2022, Klipsch Group, Inc. Klipsch Group, Inc. is a wholly-owned subsidiary of Vox International Corporation. Klipsch and Keepers of the Sound are trademarks of Klipsch Group, Inc., registered in the United States and other countries. The *Bluetooth*® word mark is a registered trademark owned by Bluetooth SIG, Inc. and any use of such mark by Klipsch Group, Inc. is under license.

V01 - 220712