

SHARP

AQUOS

液晶智能顯示器

快速入門指南

4T-C55GN7000X

4T-C65GN7000X

4T-C75GN7000X



<https://global.sharp/restricted/support/aquos/emanual/asia/pdf/gu/android11/Index.html>

目錄

準備	1
警告和注意事項	2
端子圖	5
輪廓圖	6
端子連接	7
遙控器	8
顯示器設定功能和指示燈	9
基本操作	10
終端使用者授權協議	11
故障排除	14
規格	16
授權	19
限用物質及其化學符號	20

使用過度恐傷害視力

使用30分鐘請休息10分鐘

未滿2歲幼兒不看螢幕，2歲以上每天看螢幕不要超過1小時

準備

備註：

- 1). 本快速入門指南中的插圖僅供參考。
- 2). 避免按壓螢幕，以免損壞螢幕。
- 3). 需要兩人或更多人才能安全搬運大型顯示器，以防止任何損壞或傷害。

拆開包裝和安裝

1. 打開包裝。
2. 取出顯示器。
3. 安裝顯示器台座。
4. 連接電源線。

標準配件



電池 2 顆和遙控器



電源線
(僅為示意圖，實際依各地區有所不同)

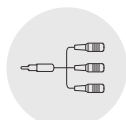

影音轉換線

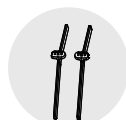

顯示器台座



台座螺絲 4 個

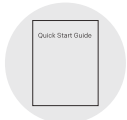

快速入門指南

台座安裝說明

步驟 1: 取出顯示器，小心地將其 (螢幕朝下) 放在上面放有軟布或墊子的穩定平坦桌子上。

步驟 2: 請檢查以確保顯示器底部和正確的台座上有相同的標記 (A/B)。

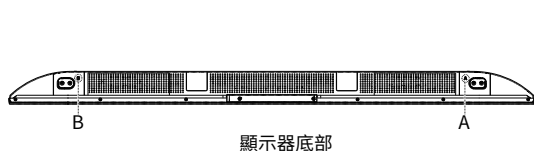

顯示器底部

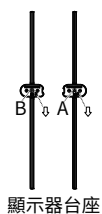

顯示器台座

備註：台座上的箭頭標記指向螢幕。

步驟 3: 通過擰緊兩個台座螺絲固定每個台座。

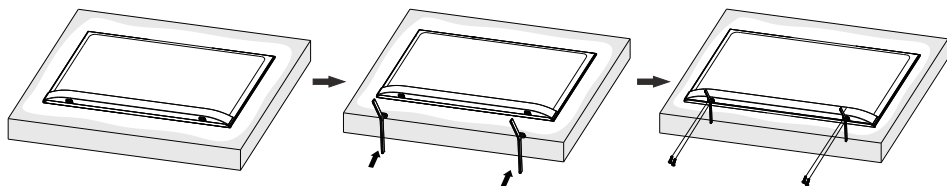



警告和注意事項

- 必須安裝底座，以防止顯示器掉落並造成傷害。
- 清潔 — 在清潔產品之前，請從交流電源插座拔下交流電源線。使用柔軟濕潤的布料清潔產品。請勿使用液體清潔劑、氣溶膠清潔劑或沾染化學藥品的布料進行清潔，因為此類材料可能會損壞產品。
- 水和潮濕 — 請勿在近水之處使用本產品，例如浴缸、洗臉盆、廚房洗滌槽、洗衣盆、游泳池等，也不要潮濕的地下室中使用。
- 請勿在本產品上放置花瓶或任何其他盛水的容器。若有水滴濺到本產品上，就可能引起火災或觸電。
- 底座 — 請勿將產品放在不穩定的推車、底座、三腳架或桌子上。不穩固的基座可能會使本導致產品掉落，從而導致嚴重的人身傷害以及造成產品損壞。請僅使用製造商所建議或與本產品配套出售的手推車、底座、三腳架、托架或桌子。將產品安裝在牆上時，請務必遵循製造商的指示。僅使用製造商所建議的安裝器材。
- 將本產品放置於推車上搬運時，必須小心注意安全。急停、用力過度、地面不平都導致產品從推車上掉落。
- 通風 — 本產品外殼上的散熱孔與其他開口處都是用於散熱通風。請勿堵塞這些散熱孔或開口處，通風散熱不良會使本產品過熱和/或縮短本產品的使用壽命。請勿將本產品置於床、沙發、地毯或其他類似物品上，因為這些物品會堵塞散熱通風孔。本產品之設計不適用於嵌入式安裝；所以請勿將本產品置於像書櫃或架子等封閉之處，除非提供合適的通風或遵照本製造商的指示安裝。
- 本產品所用之液晶顯示器用玻璃製成。因此，在受到強力撞擊或遭到尖銳物品刻劃時會破損。萬一液晶顯示器破碎，請小心不要被破碎玻璃割傷。
- 熱源 — 請勿讓本產品接近熱源，如暖氣機、加熱器、爐灶或者其他任何會產生熱能的產品（包括擴大機在內）。
- 為防止發生火災，請勿將任何種類的蠟燭或火焰置於顯示器上或其附近。
- 為了防止火災或觸電的危險，請勿將交流電源線置於顯示器或其他重物下。
- 請勿在本產品之上置放重物或攀爬於本產品之上。這樣做可能導致本產品傾倒而造成傷害。特別要注意附近的兒童和寵物。
- 液晶螢幕採用極高精度技術製造，有效像素達到 99.99% 以上。0.01% 或以下的缺失像素，或者那些始終亮著的像素不是故障。



本符號是提醒使用者：在機器內部存在足以造成觸電危險的未絕緣「危險電壓」。

- 為防止觸電的危險，請勿拆除機殼（或後蓋）。內部並無使用者可自行維修之零件。請聯絡SHARP客戶服務中心維修。本符號是為了讓使用者注意本產品所附文件中的重要操作和保養（維修）指示。
-  保護性接地端子。裝置應連接到具有保護性接地連接的電源插座。（僅適用於 I 類裝置）
- 如果裝置的額定值標籤中沒有符號 ，並且其電源線有三個引腳，則意味著需要保護性接地連接。裝置應連接到具有保護性接地連接的電源插座。（僅適用於 I 類裝置）

在搬運顯示器時的注意事項

在搬運顯示器時，切勿握持或施加壓力於顯示器上。任何時候都必須由兩個人或多人用雙手搬運 — 顯示器的每一側用一雙手握住。

- 請勿長時間顯示靜止畫面，這可能會導致殘留影像。
- 請將本產品安裝於能夠很容易地將交流電源線從交流電源插座和本產品機背後的 AC INPUT（交流電源輸入）端子上拔出的地方。
- 請勿將顯示器安裝在空調機下方或加濕器附近等會受到水滴影響的位置。
 - 水滴掉落在顯示器上並進入其中可能會造成起火、觸電或故障。
 - 建議您將顯示器安裝在距離冷氣出風口至少 1m 的位置。

※廢棄時請妥善處理顯示器。

可聯絡環保署資源回收免費服務專線 0800-085-717 查詢資源回收業者聯絡資料或相關問題諮詢服務，也可以電話洽詢所在縣市清潔隊，前往清運。

※根據NCC低功率射頻器材技術規範3.8.2規定：

- 取得實驗證明之低功率射頻器材率射頻器材，非經核准，公司、商號或使用者均不得擅自變更頻率、加大功率或變更原設計之特性及功能。
- 低功率射頻器材之使用不得影響飛航安全及干擾合法通信；經發現有干擾現象時，應立即停用，並改善至無干擾時方得繼續使用。前述合法通信，指依電信管理法規定作業之無線電通信。
- 低功率射頻器材須忍受合法通行或工業、科學及醫療用電波輻射性電機設備之干擾。

顯示器安裝地點

- 將顯示器安裝在堅硬、平坦的地面上，例如桌面。為了通風，在佈景周圍留出至少 10 公分的空間。為防止出現任何故障和不安全情況，請不要在顯示器頂部放置任何物品。
- 將外殼後部固定在牆上（僅適用於某些國家/地區）

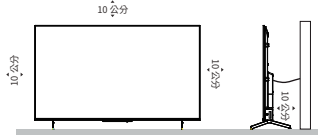

- **警告：穩定性危害**

顯示器可能會掉落，導致嚴重的人身傷害或死亡。只要採取簡單的預防措施就可以避免傷害事故發生（特別是對兒童的傷害），例如：

- 始終使用顯示器製造商所建議的櫃子或台座或安裝方法。
- 始終使用可以安全支撐顯示器的傢俱。
- 始終確保顯示器沒有懸在支撐傢俱的邊沿。
- 始終告訴兒童爬上家具觸碰顯示器或其控制器的危險性。
- 始終將連接電視的電源線和連接線佈置整齊，以免被絆倒、拉扯或抓住情況。
- 切勿將顯示器置於搖晃不穩的位置。
- 切勿將顯示器置放在傢俱高處（例如櫥櫃或書架），除非以適當的支撐物固定傢俱和顯示器。
- 切勿在顯示器與支撐傢俱之間夾置布料或其他材料上。
- 切勿在顯示器上或在支撐顯示器的傢俱上擺放能誘使兒童攀爬的物品，例如玩具和搖控器。無論是要顯示器繼續放置原位或改放到其他地方，請務必採用上述建議。

安裝在牆上

- 選配的掛牆架可搭配顯示器一起使用。請諮詢SHARP客戶服務中心以購買所建議的掛牆架。將選購的掛牆架小心安裝在電視後方，再將掛牆架安裝在與地面垂直的堅固牆壁上。如果您要將顯示器連接到其他建築材料上，請聯絡SHARP客戶服務中心安裝掛牆架。掛牆架將隨附詳細說明。請使用能將裝置穩固於牆上並有足夠空間連接外接裝置的掛牆架。
- 為防止產品損壞或人身傷害，將顯示器安裝到牆上時，請確保顯示器螢幕保持直立，或在 $0^{\circ}\sim 5^{\circ}$ 的角度範圍內向上或向下傾斜。
- 如果超過上述向下傾斜的角度範圍 ($0^{\circ}\sim 5^{\circ}$)，請從SHARP客戶服務中心處購買輔助配件安裝顯示器，以便安全安裝和使用。否則，將不在保固範圍內，使用者應對所有後果和責任負責。

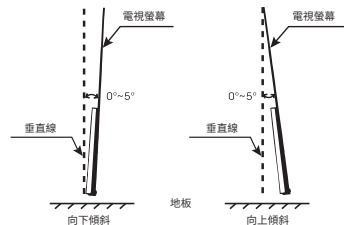
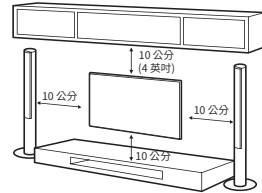

- 在移動或安裝顯示器之前斷開電源。否則可能會發生觸電。
- 將顯示器安裝於掛牆架前需反方向轉動底座以將之移除。
- 如果將顯示器安裝在天花板或傾斜的牆壁上，可能會掉落並導致嚴重傷害。使用授權的掛牆架並聯絡當地轉銷商或合格人員。否則不在保固範圍內。
- 請勿過度擰緊螺絲，因為這可能會導致顯示器損壞並使保固失效。
- 為防止受傷，必須按照安裝說明將本裝置牢固地固定在地板/牆壁上。
- 使用符合以下規格的螺絲和掛牆架。因誤用或使用不當配件而造成的任何損壞或傷害不在保固範圍內。

4T-C55GN7000X

4T-C65GN7000X

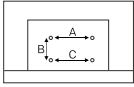

型號尺寸		55"		65"		75"		
		上	下	上	下	上	下	
螺絲	直徑(公釐)「E」	M6	M6	M6	M6	M6	M6	
	深度(公釐)「D」	最大值	28	15	30	30	30	30
		最小值	19	10	20	20	28	28
數量		2	2	2	2	2	2	
A * B * C		200 * 200 * 200		400 * 200 * 400		600 * 400 * 600		

4T-C75GN7000X

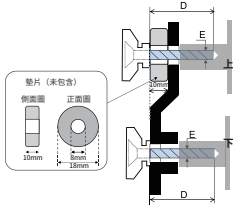

備註：

1. 圖片僅供參考。
2. 4T-C75GN7000X固定壁掛支架的上方兩個螺絲也需要兩個墊片。這是一個高度為 10mm、墊片孔直徑為 8mm 的小型空心柱。放置墊片，使後機櫃上的螺絲孔與墊片上的孔重疊。

使用遙控器的注意事項

- 使用遙控器時請將遙控器指向遙控感應器。遙控器與遙控感應器之間物品會干擾正常操作。
- 請勿使遙控器受到劇烈震動。另外，不要將液體濺到遙控器上，也不要將遙控器放在高濕度處。
- 請勿將遙控器置於陽光直射下，熱力將導致遙控器受熱變形。
- 當主機的遙控感應器處於陽光直射或強烈照明下時，遙控器可能會失靈。如果是這樣，請變更照明或顯示器的位置，或更靠近遙控感應器操作遙控器。
- 在藍牙搜尋之前，請確保您已將外接藍牙裝置調到配對模式。對於顯示器隨附的藍牙遙控器(可能尚無法使用)，您可以同時按下「BACK(返回)」和「HOME(首頁)」按鈕開啟其配對模式。對於其他藍牙裝置，請閱讀所屬使用說明書以開啟配對模式。

使用電池的注意事項

如果電池使用不當，會導致化學物質洩漏。因此，請務必遵守如下所述的指示並謹慎使用。

- 請注意電池的極性，以免短路。
- 當電池電壓不足影響使用範圍時，應更換新電池。如果您不打算長時間使用遙控器，請從遙控器中取出電池。
- 請勿將不同型號的電池（例如鋅電池和鹼性電池）混合使用。
- 請勿將電池投入火中，並對電池進行充電或分解。
- 請按照相關環保法規棄置電池。
- 警告：請勿將電池（電池組或已安裝的電池）暴露在如直射陽光、火等一些過熱的環境中。

端子圖

備註：

圖片僅供參考。

端子數量和名稱可能因地區或型號而異。

顯示器(後視圖)

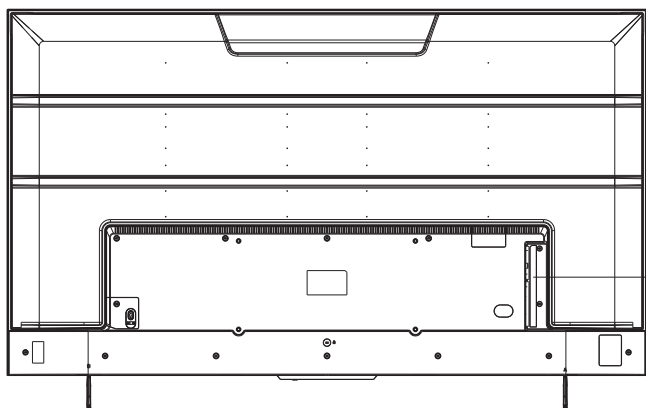

影片輸入



USB2
USB3
3.1Type-A



HDMI1(4K@60Hz)
eARC/ARC



HDMI2
(4K@120Hz)



HDMI3
(4K@120Hz)



影片音訊輸出



喇叭

輪廓圖

單位:mm

4T-C55GN7000X

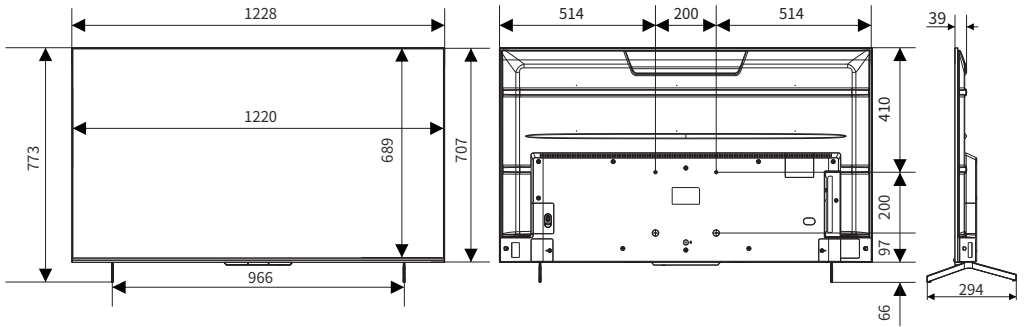

4T-C65GN7000X

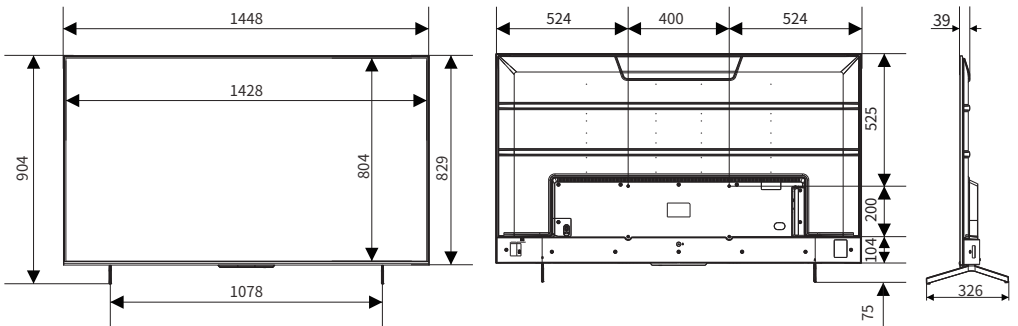

4T-C75GN7000X

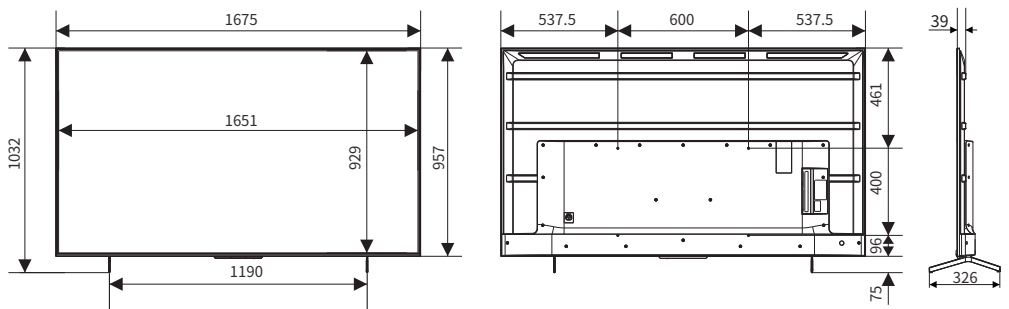

端子連接

備註：

- 1). 端子數量和名稱可能因地區或型號而異。
- 2). 本顯示器未隨附此處所示的外接設備和連接線。
- 3). 為避免產品損壞或人身傷害，請確保在連接外接裝置之前已斷開顯示器電源線。

• 影音輸入

接收來自外接視訊影音裝置的類比音訊和視訊信號。

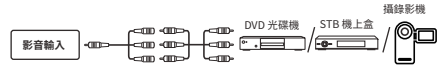

• USB

連接 USB 儲存裝置。



• HDMI

接收來自外接 HDMI 裝置的數位音訊和視訊信號。

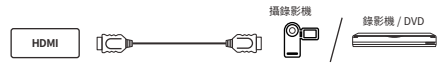

• 數位音源輸出

使用光纖將顯示器的音訊信號輸出到相容的數位音源接收器。

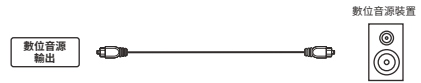

• 網路

有線網路連接埠。



遙控器

備註：

1. 遙控器的影像、按鈕和功能可能因地區、型號或來源而異。
2. 您可以按「MIC」按鈕將藍牙遙控器與您的顯示器快速配對。
3. 快速啟動待機狀態：說明顯示器快速啟動
關閉待機狀態：說明功耗降低

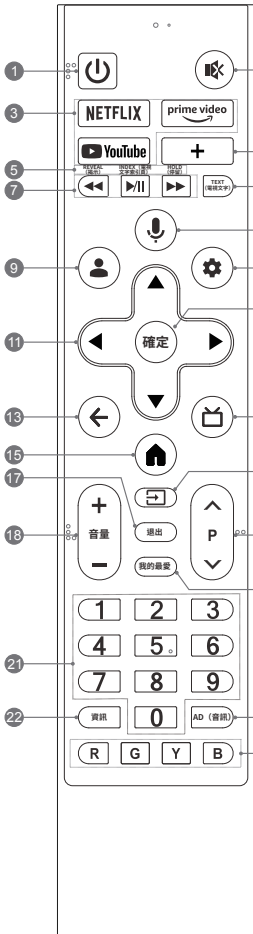

1. **電源 (⏻)**: 開啟顯示器, 短按快開機待機狀態; 長按使顯示器轉成關閉待機狀態
2. **靜音 (🔇)**: 靜音或恢復顯示器聲音。
3. **應用程式按鈕**: 快速、直接地存取特定應用程式。
4. **我的最愛按鈕**:
 - *如何指派應用程式或系統功能
 - 按我的最愛按鈕顯示 Daily Key (常用鍵)。
 - 選擇要指派給 Daily Key (常用鍵) 的應用程式或系統功能。
 - *指派應用程式或系統功能時
 - 短按我的最愛按鈕開啟應用程式或您指派的系統功能。
 - 長按我的最愛按鈕顯示 Daily Key (常用鍵) 螢幕。
- 5 和 6. **電視文字按鈕**
 10. **TEXT (電視文字)**: 存取或退出電視文字功能表。
 12. **REVEAL (揭示)**: 顯示或隱藏隱蔽的資訊。
 12. **INDEX (電視文字索引頁)**: 顯示索引頁。
 - HOLD (停留)**: 將電視文字頁面保持在螢幕上, 不進行更新或變更。
7. **媒體播放機按鈕**
 - 13. **播放/暫停 (▶||)**: 開始或暫停播放。
 - 14. **反向快轉 (◀◀)**: 快速反向播放。
 - 14. **快轉 (▶▶)**: 快速播放。
8. **MIC (麥克風) (🎤)**: 開始使用近場語音功能。
 - 19. 短按 MIC (麥克風) 按鈕喚醒語音助理。
 - 19. 長按 MIC (麥克風) 按鈕開始接收語音命令。說話後, 鬆開 MIC (麥克風) 按鈕執行語音功能。
9. **帳戶 (👤)**: 使用您的 Google 帳戶登入, 即可享受您喜愛的娛樂活動。
10. **儀表板 (⚙️)**: 存取 Google 的儀表板。
11. **上/下/左/右 (▲/▼/◀/▶)**
 - 瀏覽功能表以選擇所需的內容。
 - 按「UP/DOWN (向上/向下)」按鈕切換頻道。
12. **OK (確認)**: 確認、輸入或執行所選項目或存取頻道清單。
13. **返回 (←)**: 返回到上層內容, 或退出目前的畫面。
14. **節目表 (📅)**: 切換到顯示器模式。
15. **首頁 (🏠)**: 存取首頁畫面。
16. **輸入/來源 (📺)**: 存取來源功能表。
17. **EXIT (退出)**: 退出目前的操作。
18. **音量調高/調低 (VOL +/-)**: 調整音量。
19. **上一個/下一個節目頻道 (P ▲ / ▼)**: 切換頻道。
20. **FAV (我的最愛)**: 存取我的最愛頻道清單。
21. **數字按鈕 (0~9)**:
 - 直接選擇頻道, 或輸入數字。
22. **INFO (資訊)**: 存取 INFO (資訊) 介面。
23. **AD (音訊)**: 調整音訊設定, 包括音訊語言、音軌、音訊類型等。
24. **顏色按鈕 (R/G/Y/B)**:
 - 在特定模式下執行提示功能。

顯示器設定功能和指示燈

備註：

- 1). 在各種模式或情況下指示燈的亮燈顏色可能因地區或型號而異。
- 2). 取決於地區、型號或語言，可能未提供語音功能。

1. 顯示器控制按鈕 (⏻)

- * 在快速開機待機狀態 (較不節能) 下，按顯示器底部的顯示器控制按鈕，就可在短時間內開啟顯示器。
- * 在關機待機狀態 (更節能) 下，按顯示器底部的顯示器控制按鈕，在標準時間內開啟顯示器。
- * 運作狀態中：
短按顯示器控制按鈕時，鍵盤功能表將出現在螢幕底部。然後短按顯示器控制按鈕選擇鍵盤功能表。
長按顯示器控制按鈕執行您選擇的鍵盤功能表。

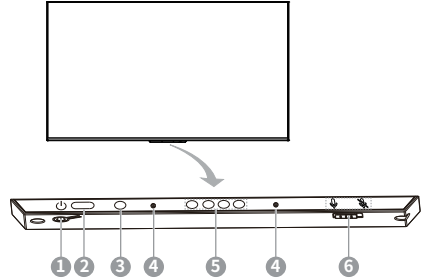

備註：

不顯示鍵盤功能表時，長按顯示器控制按鈕就可將顯示器轉至關閉待機狀態。

2. 遙控感應器

接收遙控器傳輸的信號。

3. 電源指示燈

指示顯示器電源的狀態。

- * 亮紅色：快速開機待機狀態/關機待機狀態
- * 不亮：運作模式 / 關機。

4. 免持麥克風

免持麥克風語音功能。使用免持語音功能時，自己與免提麥克風最好保持 3 公尺內。

5. 免持指示燈

指示免持麥克風語音功能的狀態。

- * 亮白色：開啟免持麥克風，並使用免持麥克風語音功能。
- * 不亮：未使用免持麥克風語音功能。
- * 亮橙色：免持麥克風已關閉。

6. 免持麥克風開關

開啟或關閉顯示器底部的免持麥克風開關。只有在開啟免持麥克風，成功將顯示器連線到網路並登入您的 Google 帳戶後，您才能藉由說出關鍵字：「Ok Google」或「Hey Google」，開始使用免持麥克風語音功能。

Google 助理在某些語言和國家/地區無法使用。

服務的可用性因國家/地區和語言而異。

如需進一步瞭解，請前往 <https://support.google.com/assistant>

備註：

如果您選擇「No thanks」(不，謝謝)，如何在非重設顯示器的情況下設定為「Yes, I'm in」(是，我在)？

請使用以下程序：

1. 從 ACCOUNT (帳戶) (👤)：選擇「Manage accounts」(管理帳戶) > 「Google Assistant」(Google 助理) > 「Hands-free MIC」(免持麥克風)。
2. 開啟「Hands-free MIC」(免持麥克風)。
3. 說出以下關鍵字就可使用遠場語音功能：「Ok Google」或「Hey Google」，然後選擇「Yes, I'm in」(是，我在)。

遙控器上的語音控制麥克風



1. 語音控制麥克風

語音功能麥克風。

使用語音功能時，嘴巴與麥克風最好保持 5 公分內。

2. 語音功能的 MIC (麥克風) 按鈕

按下 MIC (麥克風) 按鈕開始使用語音功能。只有將顯示器成功連線到網路，將藍牙遙控器與顯示器配對並登入您的 Google 帳戶後，您才能按 MIC (麥克風) 按鈕開始使用語音功能。

將 Bluetooth® 遙控器與顯示器配對

對於顯示器隨附的遙控器，請先完成與顯示器的配對才能使用語音功能。只需按下任何介面上的「MIC (麥克風)」按鈕，或就可在第一步驟的「Initial Settings」(初始設定)或在「Settings」(設定)中完成配對。在「Settings」(設定)中，請參考以下步驟配對遙控器：

1. 選擇「Dashboard」(儀表板) 按鈕 → < 圖示 → Remotes & Accessories (遙控器與配件) → Pair accessory (與配件配對)。
2. 同時按下「BACK」(返回)和「HOME」(首頁) 按鈕，直到在顯示器搜尋介面上顯示藍牙遙控器的名稱。
3. 按「OK」(確定) 按鈕開始配對。
4. 藍牙遙控器與顯示器配對成功後，會顯示「Paired」(已配對)。

基本操作

裝入遙控器電池

- ① 如右圖所示，將遙控器上下翻轉，輕輕按下標有 ► 的部分。
- ② 按下，從兩側拉動遙控器，取下後蓋。
(*剛開始可能很難取下，所以請稍微用力拉動。)
- ③ 將兩個 AAA 電池放入遙控器的電池艙中，確保與電池艙內的極性標記一致。
(*確保首先在負 (-) 側放入電池。)

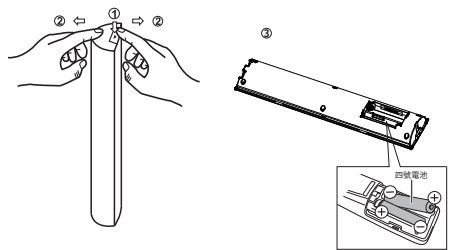

備註：圖片僅供參考。



廢電池請回收

Recycle the battery

警告：
電池承受極低氣壓時可能會引起爆炸或易燃液體或氣體洩漏。

終端使用者授權協議

1. 一般

使用本顯示器前請仔細閱讀本協議。使用本款顯示器表示您接受本協議。我們保留本終端使用者授權協議中未明確授予您的所有權利。

終端使用者授權協議(下文簡稱「EULA」)是您(本顯示器的使用者)與我們(顯示器製造商)之間關於由我們、第三方提供者或第三方授權方擁有的顯示器軟體的法律協議。顯示器軟體包括由我們或第三方提供的用於本顯示器的軟體，包括經更新或經修改的軟體，無論是儲存在媒體上還是經由任何方法下載到本顯示器，但不包括開放原始碼軟體。

2. 軟體授權

您不能使用除此處指定外的顯示器軟體。我們和第三方授權方授予您有限的授權，允許您僅在本款顯示器上使用顯示器軟體。顯示器軟體可以自動建立資料庫，您同意任何此類資料庫檔案都應被視為顯示器軟體的一部分。顯示器軟體經授權作為為單一產品；您不得將其組件分開用於其他裝置，除非得到我們的明確授權。第三方軟體可能附帶另一份授權，在此情況下，您同意此類第三方授權將監管您對此類第三方軟體的使用。您同意不對顯示器軟體的全部或部分進行修改、逆向工程、反編譯或反組譯，或將顯示器軟體全部或部分用於本 EULA 允許以外的任何目的。此外，您不得對顯示器軟體進行以下動作：您不得 (1) 繞過、修改、破壞或規避顯示器軟體的任何功能，或保護顯示器軟體或與顯示器軟體有效連結的任何機制；或 (2) 移除、變更、覆蓋或污損顯示器軟體上的任何商標或聲明。我們和第三方授權方保留本 EULA 未明確授予您的所有權利。

本款顯示器包含受開放原始碼授權規約的開放原始碼軟體。本顯示器中使用的某些 GPL 可執行檔和 LGPL / MPL 程式庫受 GPL2.0/LGPL2.1/MPL1.1 授權協議的規約。我們特此應索求提供為本顯示器中使用的受版權保護的套裝開放原始碼軟體提供完整的相應原始程式碼複本，而依據各別授權要求提供此類服務。此提供原始程式碼複本自我們配送本顯示器之日起 (3) 年內有效。如需獲取原始程式碼，請聯絡我們的服務中心。

3. 軟體更新或修改

我們或第三方可能會不時更新或修改軟體，例如但不限於為了錯誤校正、改進功能和增強安全功能之目的。此類更新或修改可能會變更或刪除顯示器軟體的功能或其他方面的性質，包括您可能依賴的功能。

將由我們或第三方透過網路或其他方式提供經更新或經修改的軟體給您。您有權根據您的實際需要決定是否接受或安裝此類更新或修改。一般而言，對於我們提供的更新或修改，我們建議您接受或安裝這些更新或修改，以更得心應手使用本顯示器，對於我們所提供可能會決定是否可以正常和連續使用本顯示器的某些系統關鍵的更新或修改，我們可能會自動在本顯示器中下載並安裝此類更新或修改，而無需徵得您的同意。至於第三方提供的更新或修改，完全由您自行決定，並承擔風險或責任。切勿在軟體更新期間關閉本顯示器，否則可能會導致嚴重問題，您應自行負責。

4. 基於網路的服務和內容

本款顯示器具有智慧功能，可提供對來自第三方提供者的選定應用程式服務(下文簡稱「服務」)的存取。智慧功能需要網路連線。您存取服務的能力以及所提供服務的品質取決於您的網路提供者的服務和條款以及您使用的網路速度。

第三方提供者提供的內容(包括但不限於資料、音樂、聲音、音訊、影像、圖形、肖像、軟體、文字、視訊、訊息、標籤或其他材料)以及服務的可用性均由第三方提供者自行決定及控制。每個第三方提供者的內容和服務均根據該第三方提供者的條款和條件提供。服務和內容僅用於您個人的私人觀看，不得用於任何收取存取費或觀看費的觀看或展覽，或任何公開展覽或觀看。並非所有語言或所有國家或地區都提供這些服務和內容。第三方不保證服務和內容適合或可用於任何特定地點。在您選擇使用或存取服務和內容的情況下，您應主動積極且有責任遵守任何適用法律，包括但不限於適用的當地法律以及隱私和資料收集法律。

某些網頁或視訊可能因網路故障、地域差異或服務中斷而不受支援，這與本顯示器無關。某些型號可能支援自行安裝 APK (Android Package)；使用此功能時，您應確保 APK 的正確性、安全性、相容性和合法性，並應對由此產生的任何義務負責。某些型號可能支援自行安裝和使用檔案管理員應用程式，使用此功能時，您不應修改或刪除系統文件，否則會導致本顯示器功能故障或資料丟失，您應對由此產生的任何義務負責。

服務及內容由第三方提供者透過網路和傳輸設施進行控制，由於製造商無法控制或被告知上述變更，所以這些服務及內容可能隨時更改、暫停、移除、終止或中斷或存取無效，恕不另行通知。我們進一步聲明，我們拒絕承擔客戶因包括但不限於網路連線或通訊線路故障、技術更新或網路應用程式提供者變更、暫停、中斷、終止、停用或刪除任何服務或內容等而無法使用網路應用程式服務及內容所引發的任何責任或義務。

5. 內容權利

對於您可能作為第三方建立或擁有的服務的一部分或經由使用服務所存取的内容，我們概不負責。對内容的任何責任或義務應完全由此類第三方内容的建立者、擁有者或授權方承擔，我們概不承擔。

您理解、認可並同意，這些内容受此類第三方内容的建立者、擁有者或授權方的專有和智慧財產權保護。未經創作者、擁有者或授權方授權，您不得修改、逆向工程、複製、出租、租賃、出借、出售、轉售、重新傳輸、配送、交易、公開展示或建立任何第三方内容的全部或部分衍生作品。

内容建立者、擁有者或授權方可以使用 Microsoft PlayReady 内容存取技術(下文簡稱「PlayReady」)來保護其智慧財產權，包括受版權保護的内容。本款顯示器使用 PlayReady 技術存取受 PlayReady 保護的内容和/或受 WMDRM 保護的内容(下文簡稱「WMDRM」是指 Microsoft Window Media 數位版權管理技術)。如果本款顯示器未能正強制執行施對内容使用的限制，則内容建立者、擁有者或授權方可能會要求 Microsoft Corporation(下文簡稱「Microsoft」)撤銷本款顯示器使用受 PlayReady 保護的内容的能力。撤銷不應影響未受保護的内容或受其他内容存取技術保護的内容。内容建立者、擁有者或授權方可能會要求您升級 PlayReady 才能存取其内容。如果您拒絕升級，您將無法存取需要升級的内容。

内容建立者、擁有者或授權方可以使用 DRM 内容存取技術來保護其智慧財產權，包括受版權保護的内容。本款顯示器使用 Widevine DRM 技術存取受 Widevine DRM 保護的内容。如果本款顯示器未能正強制執行施對内容使用的限制，則内容建立者、擁有者或授權方可能會要求 Widevine Technologies 公司撤銷本款顯示器使用受 Widevine DRM 保護的内容的能力。撤銷不應影響未受保護的内容或受其他内容存取技術保護的内容。内容建立者、擁有者或授權方可能會要求您升級 Widevine DRM 才能存取其内容。如果您拒絕升級，您將無法存取需要升級的内容。

6. 未成年人使用

如果您是父母或監護人，允許未滿法定成年年齡的人(下文簡稱「未成年人」)使用服務或内容，您同意：(1) 監督未成年人使用服務或内容。(2) 承擔與未成年人使用服務或内容相關的所有風險，包括透過服務接收和傳輸資訊和材料，以及進行的數位商品、服務和内容交易。(3) 承擔因未成年人使用服務和内容而產生的任何責任。(4) 未成年人存取和使用服務和内容受本 EULA 規約。

7. 隱私策略

我們不會透過本款顯示器收集或使用任何個人資訊。但是，當您存取我們無法控制的第三方提供者提供的應用程式時，第三方可能會透過使用 Cookie 或其他類似技術來收集或接收某些資訊。我們對第三方收集的任何資訊的安全性或隱私性概不負責。您應謹慎行事，並查看適用於您使用的第三方服務的隱私聲明。

例如但不限於，當您觀看視訊或存取第三方提供者提供的服務或内容時。該提供者可能會收集或接收有關本款顯示器的資訊(其 IP 位址、裝置識別等)、請求的交易(您購買或租用視訊的請求)、您對服務和内容的使用等。

為了允許您存取、瀏覽或使用服務和内容，第三方可能會要求您建立使用者帳戶，您必須向他們提供有關您自己的真實、準確、最新和完整的資訊。您有責任維護與任何此類帳戶相關聯的任何或所有密碼的機密性。

第三方可能會對存取其内容或服務收取費用，在任何情況下，除非第三方提供者事先獲得您支付此類費用的同意，否則您不會因存取任何部分或全部内容和服務而付費。如果您不同意此類費用，您可能無法存取此類費用適用的付費内容或服務。

當您使用顯示器軟體或存取服務時，第三方可能會從本顯示器、或執行本顯示器或與本顯示器互動的其他裝置收集、控制和/或顯示器資料。對於您與第三方之間的任何活動，我們概不負責。

8. 免責聲明

顯示器軟體、服務和內容依「現況」及「現有」提供給您，不提供任何形式的保證。我們、第三方提供者和第三方授權方不承擔所有明示或暗示的保證和條件，包括但不限於對不侵權、所有權、適銷性和特定用途適用性的暗示保證。我們、第三方提供者和第三方授權方不保證顯示器軟體、服務或內容將滿足您的要求，也不保證顯示器軟體、服務或內容的執行不會中斷或沒有錯誤。此外，對於顯示器軟體、服務或內容的使用或結果的正確性、準確性、可靠性或其他方面，我們、第三方提供者和第三方授權方不提供保證，亦不做出任何陳述或條件。我們提供的任何口頭或書面資訊或建議均不構成保證或條件，或以任何方式變更本免責聲明。如果顯示器軟體、提供顯示器軟體的媒體、服務或內容被證明有缺陷，則由您承擔所有必要的服務、維修或糾正的全部費用。

您理解、認可並同意，本服務內容及相關軟體由第三方提供者提供，我們無法控制。此類內容或軟體的選擇、提供、品質、圖片大小和可用性由此類第三方提供者或其他第三方提供者全權負責。您同意遵守第三方可能為其服務、內容和軟體制定的任何和所有條款和條件。您理解、認可並同意，透過使用服務下載或以其他方式獲得的任何內容或軟體均由您自行決定並承擔風險，您應對由此產生的任何後果承擔全部責任，包括任何病毒、間諜程式、蠕蟲或惡意軟體造成的任何損害或傷害。

9. 責任限制

在適用法律允許的範圍內，我們對於以下情況造成的損害或損失（無論是在合約、侵權行為（包括疏忽）還是任何責任理論中，無論是否已通知我們此類損害或損失的可能性）概不承擔任何責任：

- (1). 任何間接的、偶然的、特殊的、懲罰性的或後果性的損害。
- (2). 任何收入、業務、實際或預期利潤、機會、商譽或聲譽的損失（無論是直接的還是間接）。
- (3). 資料的任何損壞或毀損（無論是直接的還是間接）。
- (4). 因以下原因造成的任何損失或損壞：
 - (一) 使用您提供的服務。
 - (二) 您對任何廣告的完整性、準確性或存在性的任何依賴。
 - (三) 您與任何服務或內容的第三方提供者之間的任何關係或交易，包括在其服務上提供廣告或透過服務提供廣告的廣告商和贊助商。
 - (四) 服務的任何變更，或永久或暫時停止提供服務或其任何部分。

10. 爭議解決

如果因本 EULA 或您使用顯示器軟體而以任何方式引起的爭議、糾紛或分歧未得到妥善解決，則應受您居住地司法管轄區法院的非專屬管轄權管轄。儘管有上述規定，我們仍可以在任何司法管轄區申請我們認為必要或適當的禁令補救措施（或同等類型的緊急法律救濟）。

11. 適用法律和可分割性

本 EULA 受您居住地司法管轄區的法律管轄，不考慮其法律規定衝突。如果本 EULA 的任何條款被認為不合法、無效、不可執行或非法，則其他條款應保持完全有效。

12. 終止

本 EULA 在終止之前一直有效。如果您未能遵守本 EULA 的任何條項，您依本 EULA 所授予之權利將自動終止或以其他方式停止生效，恕不另行通知。本 EULA 終止後，您應停止對顯示器軟體的所有使用，並且您對我們、第三方授權方或第三方提供者沒有任何追索權。

13. 全部協議和準據版本

本 EULA 是您與我們之間關於顯示器軟體的全部協議，並取代所有先前或同期的關於顯示器軟體或本 EULA 涵蓋的任何其他主題的口頭或書面通訊、建議書和陳述。本 EULA 的任何翻譯僅為您的方便或當地要求而提供。如果英文版本與任何非英文版本之間存在矛盾或爭議，則以本 EULA 的英文版本為準。

故障排除

在致電維修技術人員之前，請查看下表，瞭解症狀的可能原因和一些解決方案。

一般問題/解決方案

- **遙控器失靈**
 - 更換電池。
 - 檢查電池是否安裝正確。
 - 檢查是否已連接主電源。
 - 檢查遙控感應器與遙控器之間是否有某些物品。
- **信號不良**
 - 這通常是由電子裝置或無線電干擾源的干擾所引起。

圖片和聲音/解決方案

- **沒有圖片，沒有聲音**
 - 檢查信號源。
 - 將另一個電氣裝置插入電源插座來檢查是否正常運作或開啟。
 - 檢查電源插頭是否與插座接觸良好。
- **沒有聲音，畫面正常**
 - 如果沒有聲音，請取消靜音或提高音量。
 - 開啟聲音功能表並調整平衡。
- **圖片異常**
 - 對於無顏色或影像品質不佳的情況，您可以：
 1. 調整功能表設定中的顏色選項。
 2. 使顯示器與其他電子產品保持足夠的距離。
 3. 嘗試其他頻道。
 - 顯示器信號不佳(顯示馬賽克或雪花)
 1. 檢查信號線並調整天線。
 2. 微調頻道。
 3. 嘗試其他頻道。

多媒體播放機/解決方案

- **出現「This file is invalid」(此檔案無效) / 「Unsupported audio」(不支援的音訊)，或者音訊正常但視訊異常，或視訊正常但音訊異常**
 - 媒體檔案可能已損壞，請檢查該檔案是否可以在電腦上播放。檢查是否支援視訊和音訊編解碼器。

網路/解決方案

- **網路故障**
 - 檢查路由器是否運作正常。
 - 確保顯示器已成功連接到路由器。

瀏覽器/解決方案

- **無法完整顯示網頁**
 - 目前的網頁的某些第三方擴充功能可能不受支援，請關閉目前的網頁。
- **強制關閉瀏覽器**
 - 目前的網頁可能包含太多內容，導致記憶體不足且關閉瀏覽器。

密碼/解決方案

如果忘記密碼，請按照以下步驟清除密碼。

1. 在儀表板中，選擇「Settings」(設定)>「System」(系統)>「About」(關於)>「Reset」(重設)>「Factory reset」(恢復原廠設定)，然後按 ENTER/OK。
2. 當您執行重設時，顯示器將恢復為出廠預設值，您需要重新設定密碼。

備註

1. 作為預防措施，請寫下您的密碼，並將其保存在安全處。

備註：

1. 本文件中的圖片僅供參考。
2. 外觀和規格如有變更，恕不另行通知。
3. 在乾燥環境下，產品可能會因靜電而重新啟動並返回主 OSD 介面、USB 播放機介面或之前的來源模式。這是正常現象，請繼續按照您的意願操作顯示器。

規格

項目	型號	4T-C55GN7000X
液晶面板		139 cm
解析度		8,294,400 像素 (3840 x 2160)
視訊色彩系統		PAL/SECAM/NTSC 3.58/NTSC 4.43/PAL 60
音訊放大器		總功率 24W (12W x 2)
端子	HDMI 1	HDMI 4K\ALLM\eARC/ARC
	HDMI 2	HDMI 4K\ALLM/VRR (120P)
	HDMI 3	HDMI 4K\ALLM/VRR (120P)
	影音輸入	ø 3.5 公釐插孔 (音訊輸入、視訊輸入)
	USB	USB 2.0 (DC5V 500mA 輸出)
	USB	USB 2.0 (DC5V 500mA 輸出)
	LAN (10/100 BASE-T)	網路連接器
	光纖數位音訊輸出	光纖 S/PDIF 數位音訊輸出
Wi-Fi 協定		IEEE 802.11 a/b/g/n/ac 2T/2R 雙頻
Wi-Fi 安全		WPA3-Personal\WPA2-Personal\WPA-Personal
藍牙		V2.1 + EDR / 4.2 / 5.1
OSD 語言		英語/簡體中文/繁體中文/葡萄牙文/法語/西班牙
電源要求		AC 110V, 60 Hz
功耗 (待機)		190 瓦 (0.5 瓦)
尺寸	不含台座 寬 x 高 x 深 (公釐)	1228 x 715 x 77
	含台座 寬 x 高 x 深 (公釐)	1228 x 773 x 294
不含台座的重量 (含台座)		12.6 公斤 (12.8 公斤)
操作溫度		0°C 至 + 40°C
支援解析度		480i, 480p, 720p, 1080i, 1080p, 2160p

項目		型號	4T-C65GN7000X
液晶面板			164 cm
解析度			8,294,400 像素 (3840 x 2160)
視訊色彩系統			PAL/SECAM/NTSC 3.58/NTSC 4.43/PAL 60
音訊放大器			總功率 30W (15W x 2)
端子	HDMI 1		HDMI 4K\ALLM\eARC/ARC
	HDMI 2		HDMI 4K\ALLM/VRR (120P)
	HDMI 3		HDMI 4K\ALLM/VRR (120P)
	影音輸入		Ø 3.5 公釐插孔 (音訊輸入、視訊輸入)
	USB		USB 2.0 (DC5V 500mA 輸出)
	USB		USB 2.0 (DC5V 500mA 輸出)
	LAN (10/100 BASE-T)		網路連接器
	光纖數位音訊輸出		光纖 S/PDIF 數位音訊輸出
Wi-Fi 協定			IEEE 802.11 a/b/g/n/ac 2T/2R 雙頻
Wi-Fi 安全			WPA3-Personal\WPA2-Personal\WPA-Personal
藍牙			V2.1 + EDR / 4.2 / 5.1
OSD 語言			英語/簡體中文/繁體中文/葡萄牙文/法語/西班牙
電源要求			AC 110V, 60 Hz
功耗 (待機)			270 瓦 (0.5 瓦)
尺寸	不含支座 寬 x 高 x 深 (公釐)		1448 x 829 x 83
	含台座 寬 x 高 x 深 (公釐)		1448 x 904 x 326
不含台座的重量 (含台座)			18.3 公斤 (18.7 公斤)
操作溫度			0°C 至 + 40°C
支援解析度			480i, 480p, 720p, 1080i, 1080p, 2160p

項目		型號	4T-C75GN7000X
液晶面板			189 cm
解析度			8,294,400 像素 (3840 x 2160)
視訊色彩系統			PAL/SECAM/NTSC 3.58/NTSC 4.43/PAL 60
音訊放大器			總功率 30W (15W x 2)
端子	HDMI 1		HDMI 4K\ALLM\eARC/ARC
	HDMI 2		HDMI 4K\ALLM/VRR (120P)
	HDMI 3		HDMI 4K\ALLM/VRR (120P)
	影音輸入		Ø 3.5 公釐插孔 (音訊輸入、視訊輸入)
	USB		USB 2.0 (DC5V 500mA 輸出)
	USB		USB 2.0 (DC5V 500mA 輸出)
	LAN (10/100 BASE-T)		網路連接器
光纖數位音訊輸出			光纖 S/PDIF 數位音訊輸出
Wi-Fi 協定			IEEE 802.11 a/b/g/n/ac 2T/2R 雙頻
Wi-Fi 安全			WPA3-Personal\WPA2-Personal\WPA-Personal
藍牙			V2.1 + EDR / 4.2 / 5.1
OSD 語言			英語/簡體中文/繁體中文/葡萄牙文/法語/西班牙
電源要求			AC 110V, 60 Hz
功耗 (待機)			360 瓦 (0.5 瓦)
尺寸	不含台座 寬 x 高 x 深 (公釐)		1675 x 967 x 88
	含台座 寬 x 高 x 深 (公釐)		1675 x 1032 x 326
不含台座的重量 (含台座)			34.0 公斤 (34.3 公斤)
操作溫度			0°C 至 + 40°C
支援解析度			480i, 480p, 720p, 1080i, 1080p, 2160p

授權



Google TV 是此設備的軟件體驗的名稱和 Google LLC 的商標。
Google、YouTube 和 Chromecast built-in 是 Google LLC 的商標。



HDMI、HDMI High-Definition Multimedia Interface 等詞彙、HDMI 商業外觀及 HDMI 標識均為 HDMI Licensing Administrator, Inc. 的商標或註冊商標



Dolby、Dolby Vision IQ、Dolby Vision、Dolby Atmos、Dolby Audio 和 double-D 符號是 Dolby Laboratories Licensing Corporation 的商標。經 Dolby Laboratories 授權製造。機密的未發表作品。Copyright © 1992-2022 Dolby Laboratories。版權所有。保留所有權利。



藍牙(Bluetooth®) 文字標記和徽標是 Bluetooth SIG, INC. 持有的註冊商標。

限用物質及其化學符號

設備名稱：液晶智能顯示器 型號名稱(型號)：4T-C55GN7000X / 4T-C65GN7000X/ 4T-C75GN7000X						
單位	限用物質及其化學符號					
	鉛 (Pb)	汞 (Hg)	鎘 (Cd)	六價鉻 (Cr ⁺⁶)	多溴聯苯 (PBB)	多溴聯苯醚 (PBDE)
電路板	○	○	○	○	○	○
後殼	○	○	○	○	○	○
面板	—	○	○	○	○	○
電源線	○	○	○	○	○	○
其他線材	—	○	○	○	○	○
配件(例:遙控器等)	—	○	○	○	○	○

備註 1:「超過 0.1 重量百分比」和「超過 0.01 重量百分比」係指限用物質之百分比含量超出百分比含量基準值。

備註 2:「○」係指限用物質之百分比含量未超出百分比含量基準值。

備註 3:「—」係指該項限用物質為排除項目。

SHARP

SHARP CORPORATION

台灣適用

SHARP

進口商: 台灣夏普股份有限公司

進口商地址: 新北市土城區中山路16號7樓

客戶服務專線: 0809-090-510

售後服務

感謝您的愛護,本公司產品售後服務由台灣夏普客戶服務中心負責

消費者免費洽詢專線: **0809-090-510**

服務時間: 星期一至星期日 09:00~21:00