

## 產品保固說明

為確認您的權益，購買產品後請立即檢查商品，產品若無任何問題請於購買後14天內至本公司網站airmate.com.tw進行產品保固登記，否則一律以產品出廠日期計算保固期。



# FD30247

## 使用說明書

### 艾美特 12吋 桌扇

- 非常感謝您購買本電器產品
- 使用之前請詳閱本說明書
- 請至官網進行產品保固登記

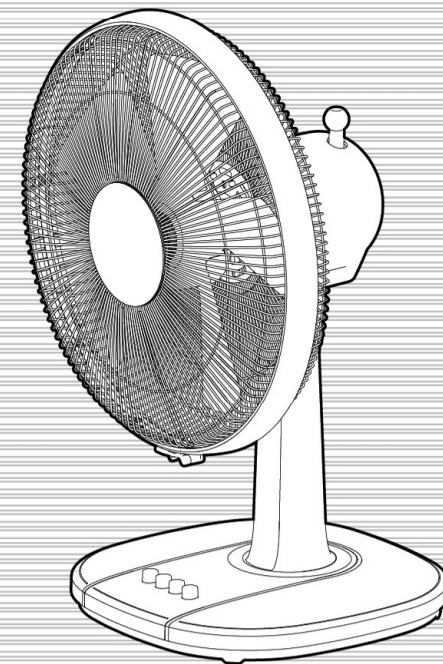

# 安全注意事項

- 使用前請檢查所使用電壓是否110V。拔出插頭前先關掉電源。

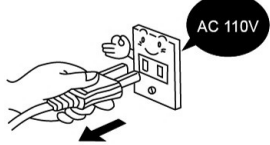

- 在拔出插頭前，請關閉電源勿用濕手拔電源插頭，以免觸電。



- 本體未安裝完成請勿插上電源。

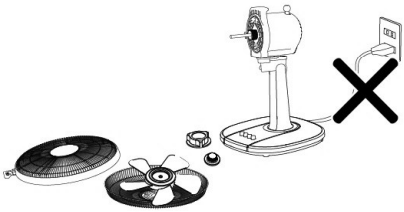

- 請勿用水直接沖洗產品或在浴室、濕氣重或有儲水的地方來使用，會造成漏電或觸電的原因。

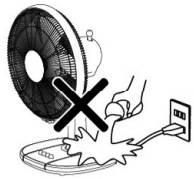

- 請勿蓋住出風口及入風口處，易造成馬達故障的原因。



- 使用前請檢查電源線是否有損傷，使用中電源線請勿彎折、拉扯以免造成接觸不良。



- 請勿私自分解、改造、修理以免造成觸電燒傷、而引起火災的原因，修理時請至原購買的販售店或製造廠指定之服務站詢問。

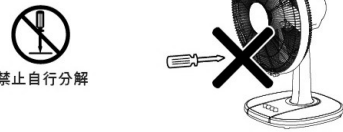

- 電扇使用時，請勿放入尖銳物及金屬物，會造成故障與觸電的危險。

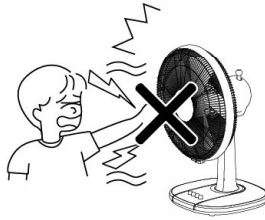

- 不可在傾斜地面使用本產品，傾斜角度勿超過10°。

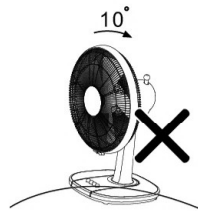

- 請勿接近有火的地方使用，造成塑膠會變形，火焰會隨風飄送有造成火災的危險。

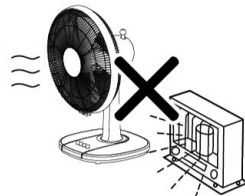

- 機器上方請勿掛掛衣物、毛巾、布團等物品，以免導致產品故障。



- 不可使用在溫室或建築工地內。



- 請勿在靠近浴池、淋浴或游泳池的環境使用本產品。

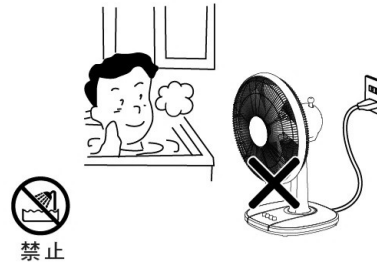

- 潮濕、高溫(35°C 以上)環境中，如有揮發性物質，請勿使用本產品，以免發生危險。

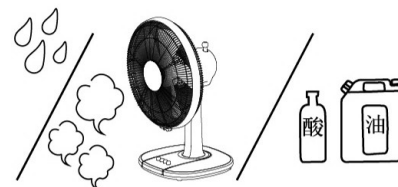

- 請勿直接對著人體長時間吹拂尤其是老人與小孩，以免造成身體不適。

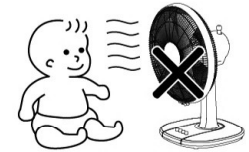

- 本機禁止橫放使用，可能會造成機器故障或其他不明原因損壞。

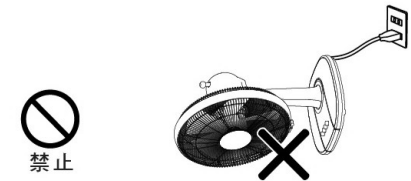

- 清潔與保養時，請關閉電源並將插頭拔離插座。
- 在拆卸護網前確認電扇已切斷電源。

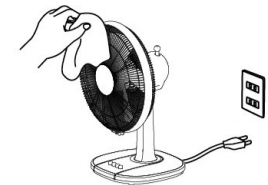

- 本電器不預期供生理、感知、心智能力、經驗或知識不足之使用者(包含孩童)使用，除非在對其負有安全責任的人員之監護或指導下安全使用。

- 孩童應受監護，以確保孩童不嬉玩電器。
- 若電源線損壞時，必須由製造商、其服務處或具有相關資格的人員加以更換以免危險。

## 各部零件說明

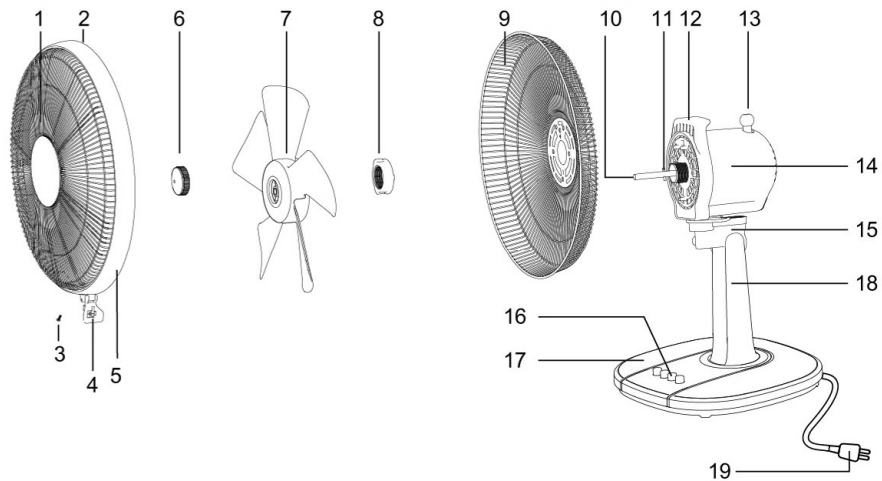

- |         |          |            |          |
|---------|----------|------------|----------|
| 1. 前網   | 6. 葉財    | 11. 馬達軸心插稍 | 16. 控制面板 |
| 2. 扇網卡溝 | 7. 扇葉    | 12. 手提把    | 17. 腳盤   |
| 3. 網夾螺絲 | 8. 網束    | 13. 擺動桿    | 18. 腳臺   |
| 4. 網夾   | 9. 後網    | 14. 馬達後殼   | 19. 電源線  |
| 5. 網圈   | 10. 馬達軸心 | 15. 首部     |          |

## 使用操作說明

### ◎1.腳盤與腳臺組裝方法

- 先依圖示①步驟將電源線穿過腳盤後方孔洞，再依圖示②將腳臺卡榫對準腳盤卡榫插孔，將腳臺向下壓聽見卡聲表示已安裝到定位，注意腳臺與腳盤必需卡緊固定牢固以免造成危險。

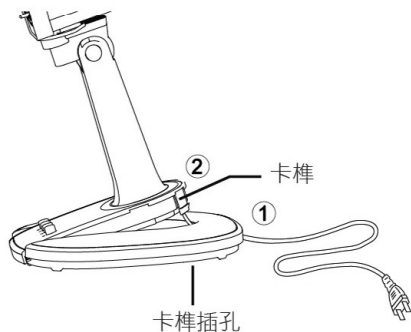

### ◎2.後網組裝方法

- 依右圖圖示先將固定在馬達前殼上的網束依逆時鐘方向取下，將後網的凹槽對準馬達前殼凸點，將網束依順時鐘方向旋緊即可。

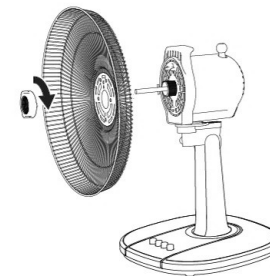

### ◎3.扇葉組裝方法

- 依右圖圖示將扇葉插入馬達軸心，扇葉背部凹槽對準軸心插稍壓入至底必須完全吻合，將葉財對準馬達軸心，將葉財依逆時鐘方向旋緊確實固定。

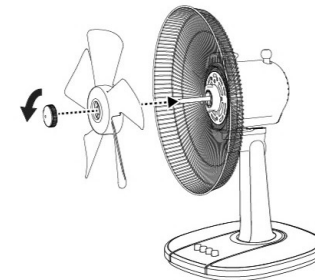

### ◎4.前網組裝方法

- 將前網掛鉤掛入後網正上方，將網圈確實裝入後網全周使前後網完全吻合，將前網網圈下的固定網夾壓入扣住後網，鎖緊網夾螺絲閉鎖住前後網

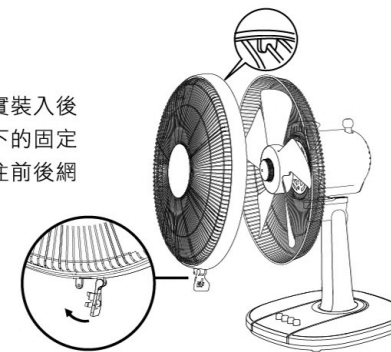

## 前網拆卸方法

**注意：如需拆卸前網，請先關閉電源將插頭拔離插座，以免發生危險。**

- 請先用十字螺絲起子鬆開螺絲，依右邊圖示①標示的箭頭方向扳開網夾，在依照右邊圖示②標示箭頭方向沿著網圈邊緣輕輕扳開網圈，即可拆下前網。

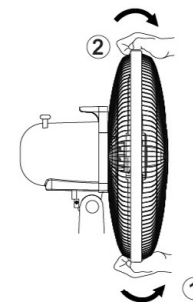

## 使用操作說明

### 控制面板

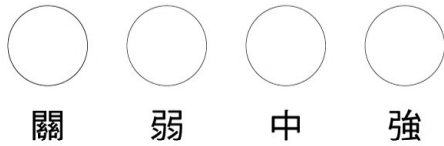

風扇設有三檔風量調節

關—停止運轉      弱—弱檔風量      中—中檔風量      強—強檔風量

## 角度調整說明

俯仰角度調節：  
直接拉取或壓下馬達上部提把即可  
控制上下調整俯仰角度。

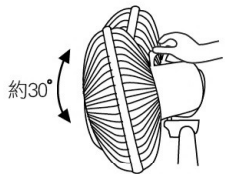

左右連續擺頭：  
按下擺動桿開始左右連續擺頭。  
拉起擺動桿停止左右連續擺頭。

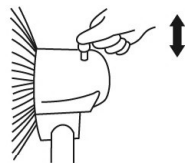

## 清潔保養方法

保養方法：

- 清潔保養前請先關閉電源開關，並將電源插頭拔離插座。
- 保養清潔後，按原順序將各部件裝回。
- 放置於濕氣較少的地方妥善保管。
- 本機只需做一般性外部清潔保養（濕布擦淨即可）。
- 切忌用水直接沖洗。
- 忌用稀釋劑、甲苯、酸性洗劑、燈油、酒精或化學抹布擦拭，以免變色或變質。



## 產品規格

| 電壓 (AC) | 頻率 (Hz) | 消耗功率 (W) |
|---------|---------|----------|
| 110V    | 60Hz    | 32 W     |

- 本產品僅限於臺灣地區的電壓電流使用。
  - 本產品若需報廢，請依照廢棄物清理法處理本電器。
- 製造商：Airmate Electrical (Shenzhen) Co., Ltd

## 簡易故障排除

- 如發生下列的故障情況，請依照方法排除故障。

| 故障情形       | 故障排除方法   |
|------------|--|
| 電扇啟動時扇葉未運轉 | <ul style="list-style-type: none"><li>● 電源線插頭是否確實插在插座上，檢查是否鬆脫？請將電源插頭確實插入插座。</li><li>● 扇網是否變形觸及扇葉？請聯繫經銷商或致電本公司由專人為您服務。</li></ul>  |
| 電扇啟動時有異音   | <ul style="list-style-type: none"><li>● 扇葉是否確實裝入馬達軸心？請確認扇葉背部溝槽與馬達軸心插稍是否完全吻合。</li><li>● 扇網是否變形觸及扇葉？請聯繫經銷商或致電本公司由專人為您服務。</li><li>● 檢查電扇組裝部位是否組裝到正確位置？請將鬆脫或未安裝好部位重新裝置到定位。</li></ul> |

- 如果故障情形，並非如上表所述，請立即拔掉電源插頭並聯絡經銷商或與本公司聯絡處理，請勿自行拆卸與分解改裝。

## 緊急處理方法

- 使用中若有冒煙或起火現象，請立即關閉電源停止使用，並送至經銷商或電洽本公司處理，切勿自行拆裝以免發生危險。
- 注意：若電源線損壞時，必須由製造廠或其服務處或具有類似資格的人員更換，以避免危險。

## 東富電器股份有限公司

台南市安平工業區新忠路11號 TEL:(06)2617105

<http://www.airmate.com.tw>

## 限用物質含有情況標示

備註

備註