

Panasonic®

使用說明書 滾筒式洗衣機

型號

NA-V105NW

(家庭用)

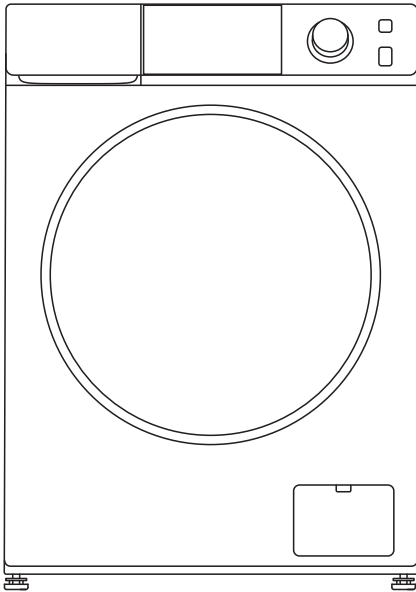

正確的使用幫助您更省電、更省水！

另附保證書

在此誠摯地感謝您購買本公司洗衣機。

- 請於使用前詳細參閱本說明書，正確使用並妥善保存。
- 為確保您的權益，務必請經銷商於保證書上記入購買日期，經銷商名稱等。
- 本商品適用於一般家庭使用，不適用於營業場所，詳細內容請參考說明書服務保證除外事項。
- 本說明書所有圖片為說明用之示意圖。

目錄

安全注意事項及緊急處理方法.....	2
各部位名稱／附屬配件.....	6
安裝說明.....	7
操作按鍵部名稱介紹.....	12
準備洗滌物.....	14
清洗大件毛毯或被單.....	16
門蓋鎖定.....	17
洗劑的放入方法.....	18

確認與準備

選擇行程.....	20
行程操作說明	
● 標準／加強.....	22
● 大件／鮮艷衣.....	23
● 合成纖維／嬰兒衣物.....	24
● 高級衣.....	25
● 快洗／洗清＋脫水.....	26
● 脫水／槽洗淨.....	27
行程運轉內容.....	28

使用方法

給水過濾網.....	30
洗劑盒／機體、門襯／排水過濾器.....	31

保養

對洗滌成品感到疑慮時.....	32
常見的詢問項目.....	34
故障代碼.....	35
要求修理服務前，請先檢查的事項.....	36
廢電器處理方法／服務保證除外事項.....	39
長期使用時，製品之點檢確認.....	39
限用物質含有情況標示.....	39
規格.....	40
售後服務據點一覽表.....	封底

參考

安全注意事項及緊急處理方法

請務必遵守

請務必遵守以下之說明事項，以免造成人身傷害或財物損失。

■ 使用方法錯誤時會導致的危害或損害程度，以下面的表示來區分說明。

 警告 「有可能導致死亡或重傷」的內容。	 注意 「有可能導致輕傷或造成財物損害」的內容。
---	---







■ 務必遵守內容的種類以下面的圖形來區分說明。(下記為圖形表示例)

 不可以做的「禁止」內容。	 務必遵照的「指示」內容。
---	--

防止火災、電擊或受傷

警告

 本製品不可供以下人員如：無行為能力者(包含兒童)、心智/精神異常或缺乏經驗、知識者使用；除非他們是監護人在旁監護或指導下，且對他們操作使用製品安全負責下，才可使用。

 <ul style="list-style-type: none">不可讓兒童窺視洗衣槽。 (以免被關在洗衣槽內導致窒息，或是發生燙傷、觸電、受傷的情形。)不可在洗衣機旁放置凳子或類似物品。不可讓兒童玩耍洗衣機。不在本機周圍堆積線屑。定期清洗排水過濾器。	 <ul style="list-style-type: none">不可將洗衣機拆卸、修理或改裝。 (以免引起火災，或因不當操作導致受傷。)控制基板上之銅箔線路或保險絲熔斷時，不可以接線等方式來修補斷線。徹底取出口袋內的物品，如打火機或火柴等，避免引發火災。
 <ul style="list-style-type: none">不可靠近熱源位置(瓦斯爐、熱水器等)，並保持1.5公尺以上距離。 (可能會引起火災。)香煙、蠟燭、蚊香、仙女棒等不可靠近。	 <ul style="list-style-type: none">洗衣槽未完全靜止之前，不可碰觸洗衣槽中的衣物或其他物品。 (即使洗衣槽轉動得很慢，也有可能因手指與衣物纏在一起而受傷。)
 <ul style="list-style-type: none">不可將洗衣機用水直接沖淋 (操作面板、開關部必須避免)或放置於潮濕的地方。(可能會導致電擊或火災。)不可撞擊玻璃門蓋。 (若洗衣槽門蓋破裂，請立即停止使用洗衣機。)	 <ul style="list-style-type: none">不要安裝在濕氣多或是受風吹雨淋的場所。 否則可能會導致觸電或火災。不可安裝在可鎖住的門、可滑動的門或背後有門鍊的門後面，以免造成洗衣機門蓋無法完全開啟。
 <ul style="list-style-type: none">不可讓地毯或任何物體阻塞住洗衣機製品下方的出口。不可讓機體的金屬部分與房屋的金屬板、廚房洗碗槽的不銹鋼板等發生電性接觸，以免發生危險。	

警告

電源線

- 不可進行以下事項** (以免引起火災或觸電)
- 不可將電源線刮傷、改裝、用力彎曲、曲捲、拉扯、物品擠壓、捆紮或放置在發熱源附近。
 - 不可用潮濕的手插上或拔除電源插頭。
 - 不可使用拉扯電源線的方式拔除電源插頭。
 - 若電源線或插頭有損壞、或插座鬆脫時，請立即停止使用洗衣機。並請連絡本公司服務站，由服務人員加以維修或更換，以避免發生危險。
- 遵守以下事項：** (以免引起火災或觸電)
- 必須使用額定為 15 A/110 V, 60 Hz 的專用電源插座。
 - 務必將插頭牢牢插進電源插座。
 - 定期以乾布擦拭插頭。
(插頭上若有灰塵堆積或水氣等，可能會使絕緣損壞而引起火災)
 - 洗衣機若長時間不使用，或進行維修、保養時，請務必拔除電源插頭。
 - 洗衣機不可以使用外部開關設備 (如定時器) 供電，或連接到公用事業定期開關的電路。

接地線

- 請勿折斷插頭上的圓型接地腳。** (否則發生故障或漏電時，有可能導致觸電。)
- 有關接地線施工，請與本公司服務站或經銷商洽詢。(接地線施工等費用，不包含在本產品的價格中。)

使用注意事項

- 防水性床單或衣物，不可使用於洗衣、洗清或脫水。** (以免洗衣機在脫水運轉中劇烈晃動。可能會損壞洗衣機、牆壁、地面、衣物或其他物品。也可能發生漏水。)
- 羽毛衣、睡袋、尿布套、潛(滑)水衣、床單、被套、浴袍、滑雪服、雨衣、風衣、汽機車用防塵套、自行車套或類似衣物、防水衣等。
- 不可進行以下事項：**
- 不可將手腳伸進洗衣機底部。(以免手腳割傷。)
 - 不可攀爬洗衣機，或在洗衣機上放置重物。(以免因洗衣機 (尤其是強化玻璃) 變形或損壞，而導致受傷。)
 - 不可將 50 °C 或以上熱水直接注入洗衣槽，或將洗衣機直接連接熱水器。(以免因塑膠部件變形或破損，而導致發生短路、電擊。)
 - 有生命之物體不可放入洗衣槽內，只可作衣物的洗衣或脫水之用途。
 - 請勿將製品傾斜或倒立搬運，以免零件損壞，發生危險。
- 不可使用鹼性蘇打等化學藥劑，洗滌衣物。**
- 若已用過工業用化學藥劑清潔過者不可使用滾筒乾衣機。
 - 使用柔軟劑、洗劑或漂白水時，須遵循該物的使用說明書。
 - 絕對嚴禁將沾著易揮發性油脂如香蕉油、去漬油、機械油、乾洗油、美容油 (護膚油、按摩瘦身油、芳香精油等)、柴油油、塗料稀釋劑、普通汽油、汽機車打蠟用蠟樹脂 (纖維素材) 或聚丙烯纖維製的衣物，放入洗衣機內，以免因油類氯化而導致起火或氣爆等危險。
 - 不放置在無法排水的場所。(以免機體下方積水而引起觸電)

⚠ 注意



為防止漏水、受傷等

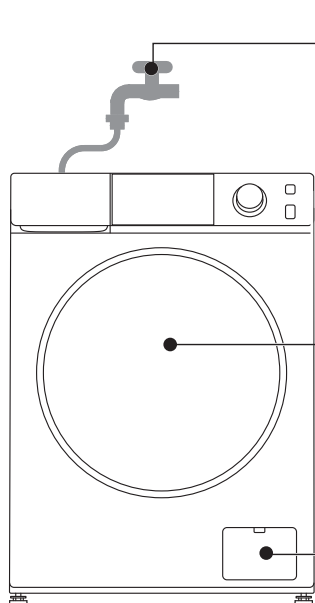

(示意圖)



運轉前的確認 (以免漏水)

- 打開水龍頭，檢查連接狀態



● 關上門蓋時沒有夾住衣物 (以免漏水、機器故障或衣物破裂)

* 請勿在衣物置於門襯上的狀態下關閉門蓋

- 請勿將手放在門蓋轉軸附近，以免夾傷。



■ 排水過濾器



● 不可以在運轉時拆下 (以免大量的水 (溫水) 流出來)



● 確實地旋緊排水過濾器 (否則可能會導致漏水)

- 拆下前，務必進行「脫水」運轉 (P.31)



請勿使用延長線

- 避免與其他裝置共用電源插座導致過熱，而引起火災。

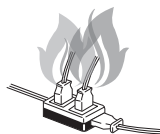

為避免發生漏水、受傷或其他損傷



- 不可在預約時使用皂粉、小蘇打或液態皂 (以免阻塞而漏水)
- 不可放入過多的洗劑，避免泡沫過多造成洗清不良。

遵守以下事項：(否則可能導致漏水。)

- 使用前打開水龍頭，檢查水管是否妥善銜接。
- 使用後立即將電源插頭拔離插座，並關閉水龍頭。
- 使用本機附屬的新給水管組，不可使用舊給水管組。

注意

緊急處理方法

-  發生異常或故障時，應立即停止使用，拔下電源插頭。
(恐會導致冒煙、起火、觸電)

異常或故障事例：

- 啟動洗衣機卻沒有運轉。
- 按壓電源開關時，有時通電，有時不通電。
- 使用時有異常的聲音。
- 聞到燒焦的氣味。
- 本體部分變形或異常發熱。

(請立即連絡本公司服務站進行檢查及修理。)

為防止故障、破損或異常動作

-  ● 當機體（特別是門蓋和操作面板）沾到洗劑或柔軟劑時，請立即以擰乾的毛巾等擦拭。尤其濃縮液體洗劑沾到樹脂部可能會裂開，請特別注意。（以免印刷的字體剝落、樹脂損傷或金屬腐蝕造成異常動作）
- 洗衣機運轉時，請勿將物品放置在洗衣機上方。（以免因振動而掉落）
- 即使在關機狀態，也請避免任何物品碰觸到給水管。（以免給水管變形）
- 使用衣領精時，請勿噴灑至塑膠部品。（以免造成破損）
- 請勿向洗衣機噴灑殺蟲劑、美髮產品、除臭噴物等。（以免機體故障、破損）
- 請勿將洗衣機設置在電視、收音機等家電產品附近。（以免擾亂影像、出現雜音）
- 不可直接以聚氯乙烯 (PVC) 材質的外罩覆蓋洗衣機。（會損傷洗衣機表面）
- 如果要使用聚氯乙烯 (PVC) 材質的外罩覆蓋洗衣機，請先鋪一塊布在洗衣機上面後，再蓋上聚氯乙烯 (PVC) 材質的外罩。
- 請勿將電動牙刷等的充電器具靠近或放置於洗衣機上面。（以免造成誤操作）
- 操作面板使用前請撕除保護膜，以避免誤動作。

各部位名稱／附屬配件

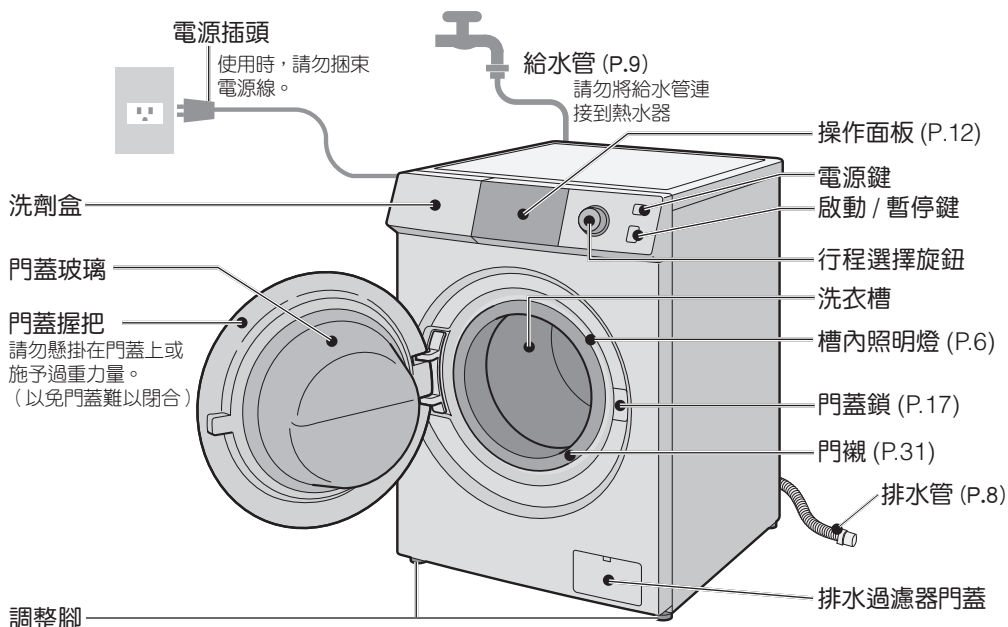

說明

- 運轉結束後，槽內照明燈就會點亮，約 1 分鐘後就會熄燈；顯示區顯示“End”，約 10 分鐘後自動關閉電源。
- 開啟電源後，槽內照明燈會點亮約 1 分鐘。
- 門蓋開啟到最大角度時會產生聲音，並非故障。

附 屬 品	給水管組		排水管支架 (1 個)	扳手 (1 個)
	給水管 (1 條)	給水管接頭 (1 個) (與給水管配套)		
				※ 用於拆裝/包裝固定螺絲和調整水平用 ※ 搬家等情形須使用
	■ 防滑墊安裝步驟說明： 1. 如果洗衣機放置在光滑的地板、瓷磚上，建議使用防滑墊。 2. 請依照 P.10 確認洗衣機調整腳已經調整完畢。 3. 撕開背膠，確認磨砂面朝上，貼在洗衣機 2 個前調整腳要放置的地板上。(調整腳間距為 563 mm)。 4. 將洗衣機放置在對應的位置上，確保 2 個前調整腳壓在防滑墊的中間。		防滑墊 (4 個) ※ 請參閱左邊的安装說明	螺栓遮蓋 (4 個)

安裝說明

- 未按照安裝說明進行安裝及檢查而導致的意外或損壞，本公司不負任何責任。
- 請務必由您購買的本公司服務站或本公司指定經銷商進行安裝。顧客請勿自行安裝。

1. 安裝前的準備

1 安裝場所的確認

■ 適合的安裝場所

- 電源、給水、排水方便的地方。
- 平坦的地面。不可放置於地面不平整或不堅固的場所。(如：水泥空心磚、方木、磚塊或有小輪子的台子等。)
- 濕氣少、淋不到雨的地方。
- 日光無法直射的地方。
- 遠離火氣、高熱。
- 冬季不會結冰的地方。
- 不可將洗衣機懸空或放置於懸空之平台上。
- 設置平面傾斜不可超過 1° 。(嚴禁洗衣機前傾)
- 如將洗衣機安裝於地毯上，請確認地毯上不會阻塞任何通風口。
- 不可安裝在可鎖住的門、可滑動的門或背後有門鍊的門後面，以免造成洗衣機門蓋無法完全開啟。
- 請勿放置於易凝結水珠的場所。(氣溫高、水溫低的時候，水珠會弄濕地板或造成結露。)

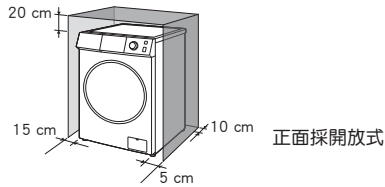
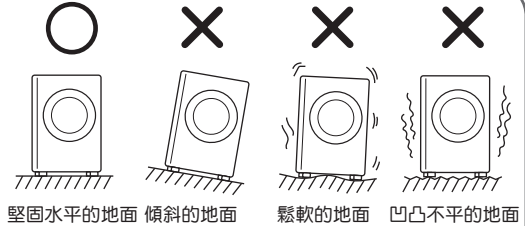

- 收納、安放時請保持前面空置，並離開牆面如上圖所示尺寸以上的距離。

注意

- 請注意不要讓機體的四周積存絲屑。
 - 請注意不要讓機體的金屬部分與房屋的金屬板、廚房洗碗槽的不銹鋼板等發生電性接觸，以免發生危險。
 - 機體下方請不要被地毯等物品堵住。
- 請務必由 2 人一起搬運，移動時不可用推或拉的方式，以免損壞調整腳。

2 電源、接地線的確認

■ 務必將電源插頭穩固的插入3孔電源插座



請確認接地電阻值
(100Ω 以下)

- 請勿折斷電源插頭的圓型接地腳。
- 必須要有漏電斷路器。使用的電源電路如果沒有漏電斷路器，請務必安裝。
- 請不要連接到瓦斯管或自來水管、電話或避雷針的接地電路以及裝有漏電斷路器的其他產品的接地電路。

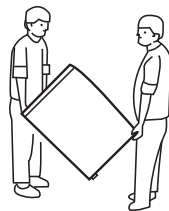

(示意圖)

- 因安裝等情形而使機體前傾時，請勿以重力(膝蓋等)頂住門蓋中央。(以免門蓋變形)



安裝說明 (續)

2. 拆下運輸用固定螺栓，裝上螺栓遮蓋

為了防止
異常振動！

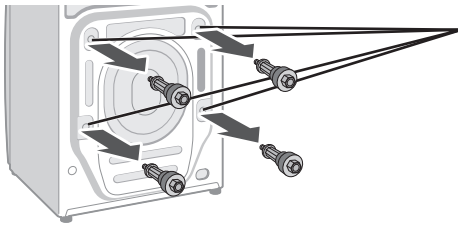

1 用附屬的扳手拆下運輸用固定螺栓

拆下固定內部的4支運輸用固定螺栓。如果裝著運輸用固定螺栓直接運轉，會使振動變大或商品（機體本身）晃動，相當危險。

注意

- 拆下來的運輸用固定螺栓和附屬的扳手，於搬家等情形時會需要。請交給顧客。
- 運送機體時，請依相反的步驟裝上去。

2 安裝附屬的螺栓遮蓋(4處)

注意



務必裝上螺栓遮蓋

(以免因伸入等而受傷)

3. 安裝排水管

■排水至水槽或洗臉盆時

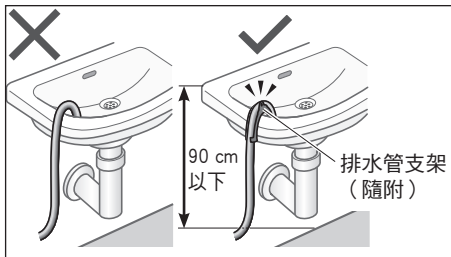

■排水至水槽排水管分管時

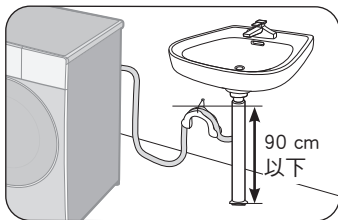

■排水至排水口時。

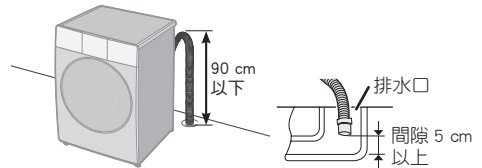

- 安裝時請在排水管前端與排水口底部保留 5 cm 以上的間隙。
- 安裝時請注意不要讓排水管的末端浸在水中。
- 排水管長度不足時，請向本公司經銷商購買延長排水管及接頭。
- 延長排水管的總長不可超過 1 m。
- 禁止拆卸排水管夾。(避免給水不停情形)

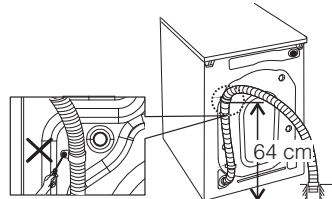

4. 連接給水管接頭、給水管

1 鬆開給水管接頭的螺絲 (4 支)

(鬆到水龍頭出水口的直徑即可)

向上推至水龍頭，
平均地鎖上螺絲

※ 牆壁等後方空間狹窄的情形時，請事先調整好後方的螺絲。

2 把 B 向右轉動， 緊緊地鎖在 A 上

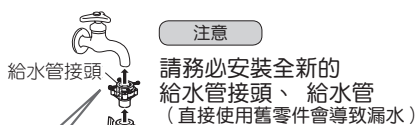
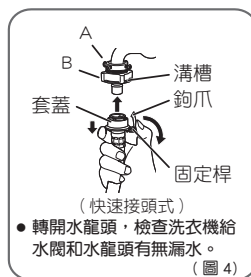

5 將給水管連接至給水管接頭 (圖 4)

按住固定桿，在套蓋部分往下拉動的狀態下將給水管插入給水管接頭，並將固定桿的鉤爪扣在給水管接頭上的溝槽。(如果固定桿鬆脫將造成漏水。)

3 把給水管的螺帽部對準給水閥螺絲裝進去 (圖 3)

4 把彎頭部微微抬起，鎖緊螺帽 (圖 3)

注意

為了簡易給水管的路徑，請在決定彎頭的位置後，把螺帽不傾斜地牢牢鎖緊到底 (沒有完全鎖緊會導致漏水)

給水管安裝時，請保留適當長度，請勿過度拉扯，以防止漏水產生。

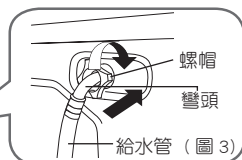

確認與準備

■ 水龍頭的直徑為 18~24 mm 時
鬆開螺絲 (4 支)，拆下螺環。

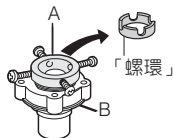

注意

● 因搬家等因素必須重新安裝時，請把 B 向左轉動，安裝成能看見約 4 mm 螺紋的狀態。

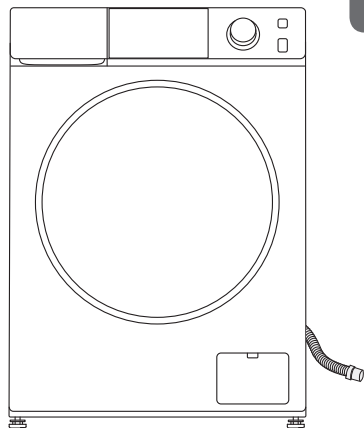
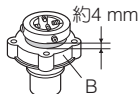

⚠ 注意

● 給水管接頭 B 部要鎖緊在 A 部上 (以免漏水)

■ 給水管的拆卸方法

1. 關上水龍頭
2. 關上門蓋，開啟電源，再按啟動鍵
排出水管內的水 (以免水飛散噴出)
3. 約 2 分後關閉電源
4. 把固定桿向下推，拉下蓋子，拆下給水管 (圖 4)

■ 給水管不要連接到熱水器！

安裝說明 (續)

5. 檢查水平

■水平調整

四個腳立於地面時，洗衣機必須水平，且平衡不搖晃。（通過調整腳高度來調節水平）

1. 用附屬的扳手旋鬆螺帽A。
2. 如圖方向轉動來調整腳B(4處)的高度。
3. 使用水平尺確認，是否調整水平。
4. 向上鎖緊螺帽A，防止腳鬆動。

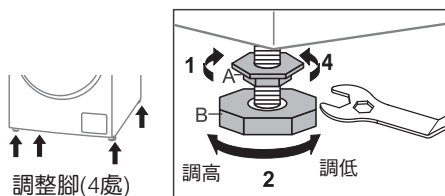

■洗衣機穩定度的確認方法

- 請用力交互按壓頂面對角的角落處，確認洗衣機的4個腳是否有貼緊地面。
- 若未貼緊地面，請調整腳的高度，並用水平尺確認水平。

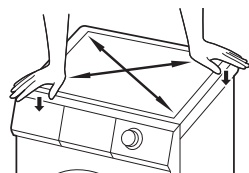

6. 產品尺寸

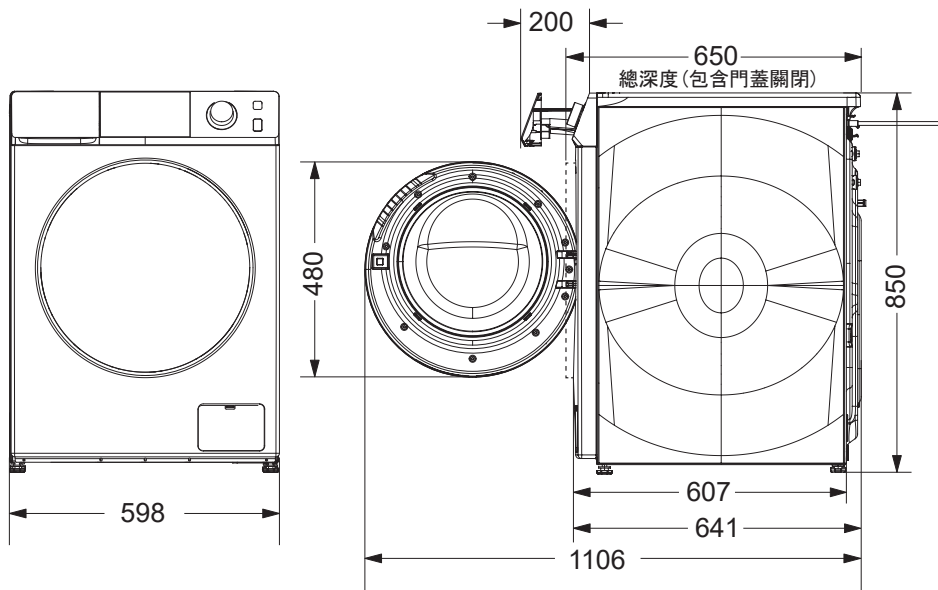

重量：71 kg

單位：mm

※請注意門蓋開啟的狀態下，門蓋和牆壁之間的距離。

7. 安裝後進行檢測、試運轉

- 請勿放入任何物品到洗衣槽內，確認「沒有漏水、異常聲響、振動」及「可以正常排水」。

試運轉的方法

- ① 確認運輸用固定螺栓是否拆下，並裝上螺栓遮蓋
- ② 打開水龍頭，關上門蓋
- ③ 按【電源】鍵開啟電源後10秒內，依照下列順序按壓按鍵進入試運轉：
【預約】鍵 → 【水溫】鍵 → 【預約】鍵 → 【水溫】鍵。
※ 試運轉時間約 4 分 15 秒。

- 是否有異常聲響、振動？ → 請檢查水平。
(調整腳務必與地面穩定接觸，不可有搖晃。)
- 是否有漏水？ → 請正確連接給水管。
- 有以下異常時，會發出故障代碼。

F^{*1} ● 是否有正確連接排水管？

- 排水口是否阻塞？

SF^{*1} ● 是否有連接給水管、打開水龍頭？

※ 修正問題後，按下【啟動/暫停】鍵，重新啟動試運轉。

8. 安檢人員點檢

檢測項目

安裝後請檢查以下項目，並進行試運轉。檢查後，請務必簽名，並向顧客進行安裝完成的說明。

檢查 負責人簽名

- 電源是否使用單獨的插座？
(額定15 A、交流110 V)



- 洗衣機是否平穩不會搖晃？
(請參照P.10「洗衣機穩定度的確認方法」)

- 腳(4處)是否扭曲、歪斜或變形？

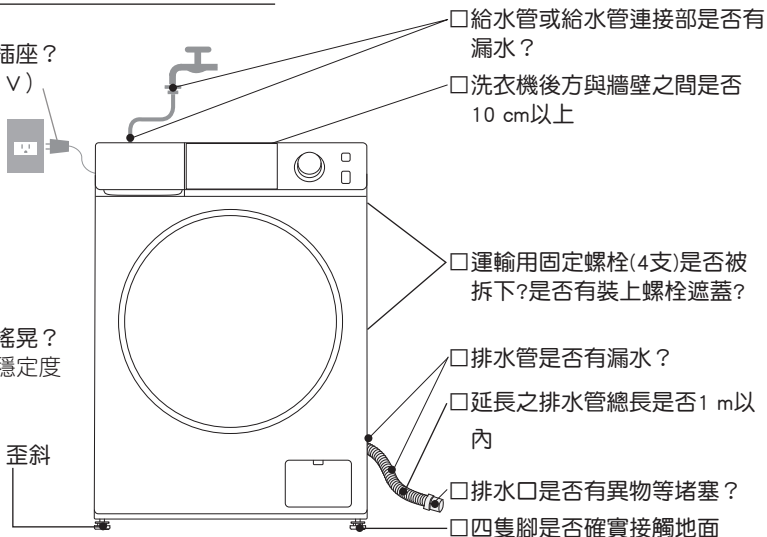

操作按鍵部名稱介紹

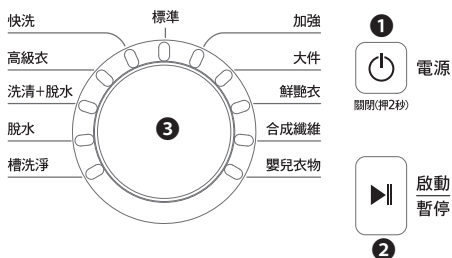
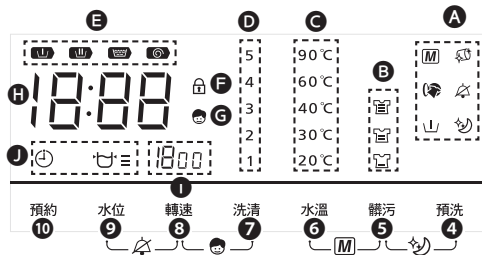

1 電源開關	<ul style="list-style-type: none"> 若開啟電源後未按下【啟動/暫停】鍵，10分鐘之後便會自動關閉。 關閉電源時須長押2秒。
2 啟動/暫停	<ul style="list-style-type: none"> 啟動或暫停運轉，以及運轉中欲打開門蓋時按壓。 啟動後，無法轉動旋鈕切換行程。
3 行程選擇 (P.20)	<ul style="list-style-type: none"> 依據衣物重量、髒污程度和種類，選擇適當的行程。 選擇的行程以旋鈕旁邊的點燈表示。
4 預洗選擇	<ul style="list-style-type: none"> 對衣物上的汗臭味、泥沙、水溶性污垢進行初步分解。 預洗時間約25分。 僅可附加在「標準」、「加強」、「大件」、「合成纖維」、「嬰兒衣物」行程前進行預洗。
5 髒污程度選擇	<ul style="list-style-type: none"> 增加洗衣時間，去除衣物上的髒污。 可以選擇3種對應髒污衣物的洗衣模式。 僅可在「標準」、「加強」、「大件」、「合成纖維」、「嬰兒衣物」行程選擇。

6 水溫選擇	<ul style="list-style-type: none"> 「槽洗淨」、「脫水」、「洗清+脫水」行程無法選擇水溫。 可以選擇洗衣時不加熱或加熱（約20℃，約30℃，約40℃，約60℃，約90℃燈點亮）。 「洗清」以後不是溫水。 加熱到約20℃，以限10.5kg以下衣物。 加熱到約30℃，以限6kg以下衣物。 加熱到約40℃，以限4kg以下衣物。 加熱到約60℃，以限2kg以下衣物。 加熱到約90℃，以限2kg以下衣物。 ※ 實際水溫會隨外部氣溫、水溫、衣物種類而略有差異。
7 加強洗清	<ul style="list-style-type: none"> 「槽洗淨」、「脫水」、「快洗」行程無法選擇增加洗清回數。 每增加1回洗清，時間會增加約11~14分。
8 脫水轉速	<ul style="list-style-type: none"> 可以設定4種脫水轉速(600, 800, 1000, 1200) 可以選擇脫水時僅排水不脫水(脫水轉速不會顯示)
9 水位選擇	<ul style="list-style-type: none"> 預設水位外可以設定再增加水位。 可以選擇增加3段水位。 「槽洗淨」、「脫水」、「快洗」行程無法選擇。
10 預約	<ul style="list-style-type: none"> 可以1小時為單位，設定幾小時後完成洗衣。

* 啟動後，觸碰按鍵將不再感應，若欲執行按鍵動作，需按下【啟動/暫停】鍵後才可執行

* 當水或洗劑、柔軟劑等滴到觸碰按鍵時請關閉電源，擦拭乾淨，避免誤動作

* 觸碰按鍵請碰觸文字部操作選擇（指甲、筆、橡膠手套等物品無法操作）

* 手指潮溼或戴手套時請勿操作觸控面板

A  **洗衣槽清潔指示燈 (P.27)**

- 使用約 40 回時指示燈會點亮，表示必須選擇「槽洗淨」行程清潔洗衣槽。
- 以「槽洗淨」行程清潔洗衣槽後，“槽洗淨清潔指示燈”會自動熄燈。

B  **靜音設定指示燈**

- 指示燈點亮表示蜂鳴器已關閉，電源開啟後轉動行程旋鈕及按壓所有按鍵都不會有聲音。
- 設定方式：開啟電源後同時按壓【水位】鍵與【轉速】鍵約 3 秒，指示燈點亮。
- 解除方式：開啟電源後同時按壓【水位】鍵與【轉速】鍵約 3 秒，指示燈熄滅。

C  **夜靜設定指示燈**

- 指示燈點亮表示行程的脫水轉速設定為 600 轉 / 分，並且關閉行程結束後的提示音。
- 設定方式：開啟電源後同時按壓【髒污】鍵與【預洗】鍵約 3 秒，指示燈點亮。
- 解除方式：開啟電源後同時按壓【髒污】鍵與【預洗】鍵約 3 秒，指示燈熄滅。

M **自選設定指示燈**

- 可以設定行程及功能將其記憶，從下一回起，選擇該行程時，即可顯示出所設定的內容。
- 設定方式：開啟電源，選擇完成後同時按壓【水溫】鍵與【髒污】鍵約 3 秒，指示燈點亮。
- 解除方式：開啟電源後同時按壓【水溫】鍵與【髒污】鍵約 3 秒，指示燈熄滅。

D  **中途加衣指示燈 (P.17)**



- 指示燈點亮時表示行程運轉中按【啟動/暫停】鍵，待門蓋鎖解除，指示燈閃爍點燈時，即可打開門蓋增加衣物。

E  **預洗設定指示燈**

- 按【預洗】鍵設定時點亮。

G **髒污程度指示燈**

- 按【髒污】鍵設定髒污程度，選定的髒污程度會閃爍點燈表示。

髒污程度	輕微	一般	特別
圖示			

C **水溫指示燈**

- 按【水溫】鍵可以選擇洗衣時的水溫，選定的水溫會閃爍表示。

D **加強洗清指示燈**

- 按【洗清】鍵可以選擇額外洗清的回數，選定的洗清回數會閃爍表示。

D **行程運轉狀態指示燈**

- 運轉中的行程狀態指示燈會閃爍表示。

：預洗運轉指示燈

：洗衣運轉指示燈

：洗清運轉指示燈

：脫水運轉指示燈

F **門蓋鎖定指示燈**

- 按【啟動/暫停】鍵開始運轉，門蓋會自動鎖上，指示燈點亮。
- 運轉中按【啟動/暫停】鍵暫停運轉，門蓋鎖定解除，指示燈熄滅。

G **兒童安全設定指示燈**

- 只能在運轉中，而且門蓋鎖上時設定。
- 設定方式：運轉中同時按壓【轉速】鍵與【洗清】鍵約 3 秒，指示燈點亮。
- 解除方式：運轉中同時按壓【轉速】鍵與【洗清】鍵約 3 秒，指示燈熄滅。

H **「剩餘時間」／「預約時間」／「故障代碼」的顯示**

I **脫水轉速指示燈**

- 按【轉速】鍵可以設定脫水轉速。
- 脫水轉速指示燈沒有顯示時，表示只有排水，不會進行脫水。

J  **水位指示燈**

- 按【水位】鍵可以再增加水位 (共 3 段)。

K  **預約設定指示燈**

- 按【預約】鍵設定預約時點亮。
- 預約設定完成按【啟動/暫停】鍵開始預約動作時，設定的時間和預約設定指示燈會閃爍點燈表示。

準備洗滌物

無法洗滌的物品

不能洗滌！

皮革、毛皮製品
(以免變形)

絲綢、人造絲、人造棉製品
(混紡製品)
(以免變色、變形)

坐墊、靠墊、枕頭等
使用棉或海綿類的製品
(以免損傷、故障)

防水性的罩布或衣物
(以免損傷、故障)

其他還有…

- 洗滌物之外 (紙尿布等)
- 會變形的物品 (夾克外套、領帶、連身洋裝等)
- 有做過皺褶、壓紋加工的物品
- 毛織在內的物品 (天鵝絨等)
- 有 (不可水洗) 標示的物品

內裡或底部是氨基甲酸酯、橡膠製、大型或厚的地墊類、地毯罩
(以免損傷、故障)

市售的洗衣輔助用具，有放入堅固芯材的洗衣網等
(以免變形、破損、損傷衣物、造成故障)

有放入堅固芯材的帽子
(以免損傷、故障)

洗滌重量的標準 (重量視材質等因素而異)

600 g	● 夾克外套	
500 g	● 床單 ● 睡衣 (上衣和下身)	
400 g	● 毛衣 ● 裙子	
300 g	● 浴巾	
200 g	● 襯衫 ● 女襯衫	
50 g	● 襪子 ● 內褲	

檢查衣物！

以免損傷衣物，或引起故障、排水問題。



容易起毛的衣物翻過來



用毛刷清除寵物毛、頭髮、沙礫等



取下金屬片、硬幣等



鈕扣扣上、拉鍊拉好



繩子等綁起來

污垢嚴重的要進行前置處理！



衣領、袖口的污垢…

→ 抹上衣領、袖口專用洗劑後再洗滌
請勿沾到洗衣機，因為衣領精比洗衣精較具有侵蝕性，噴灑衣領精時如外露於空氣中易對人體造成危害，噴到塑膠部品易造成毀損。



泥污…

→ 抹上局部污垢專用洗劑或沐浴用肥皂，搓揉清洗後再洗滌



污漬…

→ 抹上污漬專用洗劑或含氧氣液態漂白劑後再洗滌
(血液、紅茶、果汁等污漬，可用清水先洗過再洗滌)

細緻的內衣褲、配件類要放進洗衣網！

- 內衣 (有鋼圈內衣請放進市售的「內衣專用洗衣網」)
- 配件類 (襪子或手帕等) 或絲襪
- 有蕾絲的衣物或女用內襯衣



(拉鍊、鈕釦等金屬零件要事先收進袋子裡)

新買的花色鮮豔的物品等 容易褪色的要分開洗滌！

褪色的染料移轉到白色物品，會導致變黑。

褪色的確認方法

以浸泡過液態中性洗劑等原液的白布，摩擦不明顯的部位
→ 若有顏色附著，請分開洗滌。



在「約 40 °C」、「約 60 °C」、「約 90 °C」行程

因容易引起褪色，請確認衣物的處理標示圖。

- 有水溫上限的衣物，洗滌時不要超過水溫上限。例)  水溫限定為 40 °C 的標示圖

不能在「約 60 °C」、「約 90 °C」行程洗滌的物品



- 襯衫等有襯布的物品
- 使用橡膠材質具伸縮性的物品
- 有印花圖案的物品

不能在「約 40 °C」、「約 60 °C」、「約 90 °C」行程洗滌的物品



- 花色鮮豔、容易褪色的物品

● 「約 60 °C」、「約 90 °C」行程中，請只洗滌白色衣物。

清洗大件毛毯或被單

○ 可以洗滌的毛毯、被單

可洗滌的物品



有任一項標示的毛毯（邁爾毛毯、織毯）、棉被（化纖 100%）

- 請勿洗滌沒有處理標示圖的衣物、防水性的床單或被套等。

大件行程

毛毯		棉被
<ul style="list-style-type: none">● 3 kg 以下● 化纖 100%、棉 100%	<ul style="list-style-type: none">● 約 5 kg 以下● 化纖 100%、棉 100%	<ul style="list-style-type: none">● 中棉 1 kg 以下● 化纖 100%● 貼身棉被● 外層棉被

✗ 不可以洗滌的毛毯、被子

- 毛頭 10 mm 以上的毛毯（長毛絨）（否則會發生倒毛或捲毛的情況）
- 100% 羊毛等的毛毯
- 2 條以上的毛毯
- 羽絨被
- 2 條以上的被單

注意

- 請絕對不要使用“毛毯洗衣用網袋”。
- 請不要洗滌電熱毯（包括套子）。

毛毯、棉被的放入方法

1 摺疊毛毯、棉被

- 大件（4 摺）

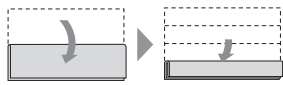

- 棉被（3 摺）

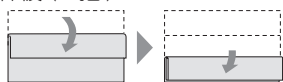

2 放入毛毯、棉被

在洗衣槽內以屏風折法（6 摺）放入

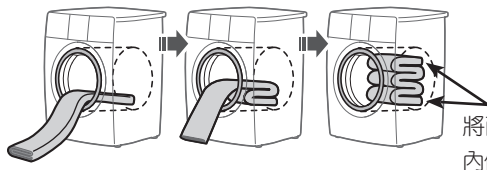

門蓋鎖定

運轉時門蓋會被鎖定

- 關上門蓋，開啟電源後按【啟動/暫停】鍵，門蓋鎖會自動鎖上。
 - 運轉中門蓋鎖定的燈「」會亮燈，門蓋無法打開。
 - 運轉時若按【啟動/暫停】鍵，洗衣槽會停止迴轉，門蓋鎖發出「喀」聲響，解除鎖定。
 - 洗衣槽迴轉中門蓋無法打開。
- ※門蓋鎖鎖定或解除時會發出「喀」聲響，這不是故障。

注意

- 洗衣暫停打開門蓋時，泡沫可能會潑灑出來，請用毛巾等承接。（水滴也可能從門蓋內側滴落）
- 請不要在門蓋鎖定中拔掉電源插頭。即使電源關閉，也無法解除鎖定。
- 運轉途中電源中斷時，門蓋無法打開；待電源恢復時，運轉動作會從電源中斷時點繼續運轉，如果沒有以下三種情況，按【啟動/暫停】鍵，門蓋鎖會發出「喀」聲響，解除鎖定。
- 以下三種情況的門蓋鎖定中，即使按下【電源】鍵或【啟動/暫停】鍵也無法打開門蓋。

有設定兒童安全功能的時候

為了防止兒童發生事故，而將門蓋設定成運轉中即使按【啟動/暫停】鍵或關閉電源仍無法被打開。

■設定方法

- 1 開啟電源 → 選擇行程 → 按【啟動/暫停】鍵
- 2 運轉開始後 → 同時按【轉速】鍵和【洗清】鍵約3秒
發出「嗶嗶」兩聲，兒童安全指示燈「」亮燈，設定完成。

■解除時

- 1 運轉過程中 → 同時按【轉速】鍵和【洗清】鍵約3秒
發出「嗶嗶」兩聲，兒童安全指示燈「」熄燈，完成解除。

說明

- 兒童安全功能於行程結束時會自動解除，不會記憶。

洗衣槽內水溫高的時候

溫水行程運轉中洗衣槽內高溫時，中途加衣指示燈「」會熄燈，即使暫停運轉或關閉電源，門蓋也無法打開。

在溫度未降低之前，門蓋無法打開。

洗衣槽內水位太高的時候

洗衣槽內水位超過門襯下緣時，中途加衣指示燈「」會熄燈，即使暫停運轉或關閉電源，門蓋也無法打開。

在水位未降低之前，門蓋無法打開。

洗劑的放入方法

■ 洗劑盒

使用液體洗劑時

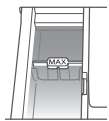

隔板橫向放置

使用粉末洗劑時

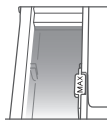

隔板縱向放置

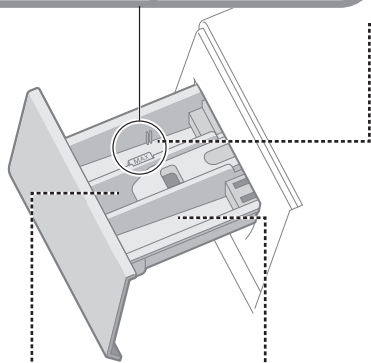

- 使用預洗功能時，只可以放入粉末洗劑，投入量為一般洗劑投入量的 1/2。

柔軟劑

- 不易流動的請在水中充分溶解後再放入

(最多至約 70 ml 止)

- 液面不要超過

「MAX」標示的位置

- 由於是虹吸構造，會殘留極微量的液體，並非異常

- 不使用會引起分離或固化的柔軟劑 (以免柔軟劑或水殘留在洗劑盒中)



粉末 (合成洗劑/漂白劑)

為了防止粉末殘留

- 若洗劑盒濡濕，請擦拭後再放入。
- 不易溶解的洗劑，請以水充分溶解後再放入。
- 凝固結塊的部分請弄碎後再放入



液體 合成洗劑/漂白劑/液態皂

- 含氯系漂白劑不可使用於有色的衣物 (以免褪色)
- 因液態皂容易凝固，請在約 30 °C，500 ml 的溫水中溶解後再放入。
- 洗劑會直接流入洗衣槽。
- 使用預洗功能時，不可以使用液體洗劑，以免液體洗劑提前流入洗衣槽。
- 請先投入漂白劑後再放入衣物，以免衣物損傷褪色。

請勿倒入洗劑盒

(使用方法遵循容器上的記載內容)



- 凝膠球型洗劑(洗衣球)
- 洗衣芳香劑顆粒 (洗衣球)、洗衣紙等

(以免困難溶於水中，容易阻塞，而導致漏水)



無法使用以下物品

- 粉末肥皂
- 蘇打粉

(以免困難溶於水中，容易阻塞，而導致漏水或故障)



預約時

- 不可使用含氯系漂白劑。(以免造成金屬腐蝕、故障)
- 不使用液態皂。(以免堵塞造成漏水)
- 使用漂白劑時，不可將粉末和液體組合使用。(以免凝固)
(例) 粉末洗劑和液體漂白劑或者液體洗劑和粉末漂白劑

1 放入衣物，關上門蓋

2 配合衣物量投入洗劑，按【啟動/暫停】鍵開始洗衣

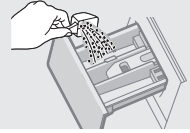

注意

- 洗劑、漂白劑、柔軟劑請在注水前放入（若注水後才放入，可能會有殘留）
- 若放入洗劑的中途已開始注水，可先按【啟動/暫停】暫停，等放完洗劑後再重新啟動
- 忘記放入洗劑時，洗衣槽內已經注有水時
→ 請將洗劑放入洗劑盒內，再以約 1 杯的水傾倒進去。（因為沒有能使洗劑流動的注水）
- 當機體（特別是門蓋和操作面板）沾到洗劑或柔軟劑時，應立即以擰乾的毛巾等擦拭（以免印刷的字體剝落、樹脂損傷或金屬腐蝕、異常動作）

用量標準（洗劑/柔軟劑/漂白劑）

洗衣量	合成洗劑			柔軟劑				含氧系液態漂白劑	
	粉末	液體		相對於洗衣水量 30 L					
6.6 kg 以上	約 45 g	約 23 ml	約 46 ml	約 12 ml	約 20 ml	約 29 ml	約 58 ml	約 23 ml	約 45 ml
3.6 kg~6.5 kg	約 40 g	約 19 ml	約 37 ml	約 8 ml	約 14 ml	約 20 ml	約 40 ml	約 20 ml	約 40 ml
3.5 kg 以下	約 30 g	約 15 ml	約 30 ml	約 6 ml	約 10 ml	約 14 ml	約 28 ml	約 15 ml	約 30 ml

- 「高級衣」與「大件」行程建議使用液體洗劑
- 請依各洗劑廠商所附的量匙或瓶蓋投入洗劑。（洗劑量基準為 1 匙：50 g）

注意

- 泡沫較多的洗劑，要減少用量。
- 建議使用低發泡的洗劑。
- 洗劑的使用量請依循各洗劑的說明書。
- 請依照洗滌物份量和污垢狀態調整洗劑量。
- 請勿放入過多柔軟劑。特別是與液體洗劑組合使用時，可能有明顯變黑的情形。如有此狀況，請使用粉末洗劑。

粉末洗劑難以溶解時

- 請在溫水（30℃程度）中溶解後，直接放入洗衣槽。



為能徹底溶解，可邊攪拌邊一點一點放入

選擇行程

- 為防止損傷、破洞、故障，請配合洗滌物和污垢狀態選擇正確的行程！
- 請確認衣物的處理標示圖。

行程		容量上限 (乾燥衣物)	自動設定 (出廠預設)			手動設定	
			洗衣	轉速 (轉/分)	洗清(回)	水溫	預約* 1
標準 (Normal)	(P.22)	10.5 kg	1000	2	冷水	●	●
加強 (Intensive)	(P.22)	10.5 kg	1000	2	冷水	●	●
大件 (Bedding)	(P.23)	6 kg	600	2	冷水	●	●
鮮艷衣 (Colors)	(P.23)	2 kg	800	2	冷水	●	●
合成纖維 (Synthetic)	(P.24)	6 kg	800	2	冷水	●	●
嬰兒衣物 (Baby Care)	(P.24)	6 kg	800	3	冷水	●	●
槽洗淨 (Tub Clean)	(P.27)	—	600	1	30 °C	●	—
脫水 (Spin)	(P.27)	10.5 kg	800	—	—	●	—
洗清 + 脫水 (Rinse+Spin)	(P.26)	10.5 kg	800	2	冷水	●	●
高級衣 (Delicate)	(P.25)	4 kg	600	2	冷水	●	●
快洗 (Quick)	(P.26)	2 kg	600	1	冷水	●	—

* 1 預約設定

預約幾小時後完成洗衣，例如顯示的時間 3 h 代表 3 小時後完成洗衣，可以設定的範圍為 3 h~24 h。

* 2 額外加水

「標準」行程出廠預設為最高段水位，其餘行程於出廠預設的水位之外，可以自行增加 3 段水位高。

* 3 脫水轉速

顯示的數值為脫水的轉速，無顯示脫水轉速時表示僅排水不進行脫水運轉。

●：可以選擇 —：不可選擇

手動設定														
轉速 (轉 / 分) * 3					洗清* 4	水溫 (°C) * 5						髒污* 6 程度	預洗	
無顯示	600	800	1000	1200		冷水	20	30	40	60	90			
●	●	●	●	●	●	●	●	●	●	●	●	●	●	●
●	●	●	●	●	●	●	●	●	●	●	●	●	●	●
●	●	●	—	—	●	●	●	●	●	●	●	—	●	●
●	●	●	—	—	●	●	●	●	●	●	—	—	—	—
●	●	●	●	—	●	●	●	●	●	●	●	—	●	●
●	●	●	●	●	●	●	●	●	●	●	●	●	●	●
—	●	—	—	—	—	—	—	●	—	—	—	—	—	—
●	●	●	●	●	—	—	—	—	—	—	—	—	—	—
●	●	●	●	●	●	—	—	—	—	—	—	—	—	—
●	●	—	—	—	●	●	●	●	●	—	—	—	—	—
●	●	—	—	—	—	●	●	●	●	—	—	—	—	—

* 4 額外增加洗清回數

除了出廠預設的洗清回數之外，可以自行額外增加最多 5 回洗清回數。

* 5 水溫選擇

洗衣運轉時加熱，沒有顯示數值時表示不加熱。

* 6 髒污程度選擇

可以視衣物髒污程度，自行選擇 3 種對應髒污衣物的洗衣模式。

標準 (Normal)

洗滌普通的衣物

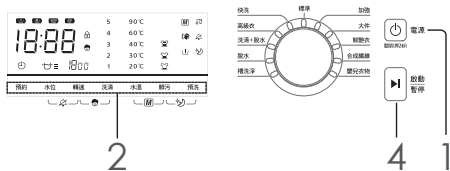

洗衣

● 一般：10.5 kg 以下

■ 準備

- 洗滌物的事前準備 (P.14)
 - 衣物分類
 - 前置處理
- 打開水龍頭
- 洗滌物放入洗衣槽、關上門蓋

1 【電源】啟動電源
旋鈕「標準」指示燈點亮

2 可以設定的功能如下表
詳細的功能說明，請參閱 P.13

✓：可以設定 —：無法設定

預約	水位	轉速	漂洗	水溫	髒污	預洗
✓	✓	✓	✓	✓	✓	✓

- 脫水預設轉速為 1000 轉 / 分
- 選擇水溫時，請注意衣物容量限制 (P.12)

3 放入洗劑 (P.18)

4 按【啟動/暫停】開始啟動

當蜂鳴器鳴響即行程結束，取出衣物

加強 (Intensive)

洗滌較髒衣物 洗衣 / 洗清 / 脫水強化

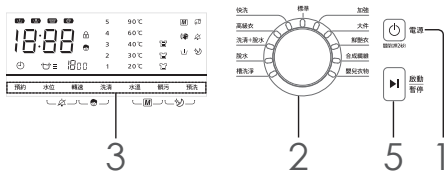

洗衣

● 一般：10.5 kg 以下

■ 準備

- 洗滌物的事前準備 (P.14)
 - 衣物分類
 - 前置處理
- 打開水龍頭
- 洗滌物放入洗衣槽、關上門蓋

1 【電源】啟動電源

2 轉動旋鈕選擇“加強”行程
旋鈕「加強」指示燈點亮

3 可以設定的功能如下表
詳細的功能說明，請參閱 P.13
✓：可以設定 —：無法設定

預約	水位	轉速	漂洗	水溫	髒污	預洗
✓	✓	✓	✓	✓	✓	✓

- 脫水預設轉速為 1000 轉 / 分
- 選擇水溫時，請注意衣物容量限制 (P.12)

4 放入洗劑 (P.18)

5 按【啟動/暫停】開始啟動

當蜂鳴器鳴響即行程結束，取出衣物

大件 (Bedding)

清洗大件毛毯或被單

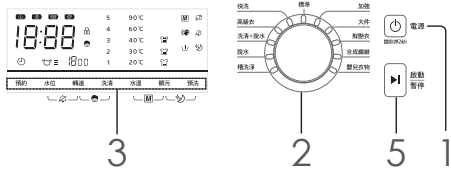

洗衣

● 容量：6 kg 以下

注意

- 不可洗沒有處理標示圖的衣物、防水性罩布或外蓋等。

準備

- ① 洗滌物的事前準備 (P.14)
 - 衣物分類 ● 前置處理
- ② 打開水龍頭
- ③ 洗滌物放入洗衣槽、關上門蓋

1 【電源】啟動電源

2 轉動旋鈕選擇“大件”行程
旋鈕「大件」指示燈點亮

3 可以設定的功能如下表
詳細的功能說明，請參閱 P.13
✓：可以設定 —：無法設定

預約	水位	轉速	洗滌	水溫	髒污	預洗
✓	✓	✓	✓	✓	✓	✓

- 脫水預設轉速為 600 轉 / 分，最大可以設定的轉速為 800 轉 / 分
- 無法選擇 90 °C 水溫
- 選擇水溫時，請注意衣物容量限制 (P.12)

4 放入洗劑 (P.18)

- ※ 建議使用液體洗劑
- 液體洗劑量：約 35 ~ 40 ml
- 柔軟劑量：約 15 ml (對於 30 L 水需要 7 ml 的類型)

5 按【啟動/暫停】開始啟動

當蜂鳴器鳴響即行程結束，取出衣物

鮮艷衣 (Colors)

洗滌顏色鮮艷的衣物

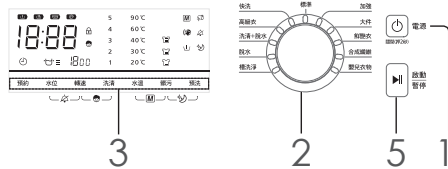

● 容量：2 kg 以下

準備

- ① 洗滌物的事前準備 (P.14)
 - 衣物分類 ● 前置處理
- ② 打開水龍頭
- ③ 洗滌物放入洗衣槽、關上門蓋

1 【電源】啟動電源

2 轉動旋鈕選擇“鮮艷衣”行程
旋鈕「鮮艷衣」指示燈點亮

3 可以設定的功能如下表
詳細的功能說明，請參閱 P.13
✓：可以設定 —：無法設定

預約	水位	轉速	洗滌	水溫	髒污	預洗
✓	✓	✓	✓	✓	—	—

- 脫水預設轉速為 800 轉 / 分
- 無法選擇 60 °C 及 90 °C 水溫

4 放入洗劑 (P.18)

5 按【啟動/暫停】開始啟動

當蜂鳴器鳴響即行程結束，取出衣物

合成纖維 (Synthetic)

洗滌尼龍布料的衣物

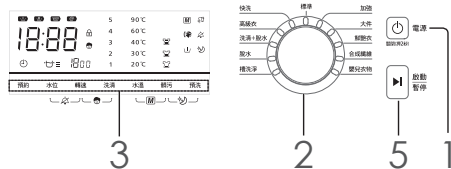

洗衣

● 容量：6 kg 以下

■ 準備

- 洗滌物的事前準備(P.14)
 - 衣物分類
 - 前置處理
- 打開水龍頭
- 洗滌物放入洗衣槽、關上門蓋

1 【電源】啟動電源

2 轉動旋鈕選擇“合成纖維”行程
旋鈕「合成纖維」指示燈點亮

3 可以設定的功能如下表
詳細的功能說明，請參閱 P.13
✓：可以設定 —：無法設定

預約	水位	轉速	洗滌	水溫	髒污	預洗
✓	✓	✓	✓	✓	✓	✓

- 脫水預設轉速為 800 轉 / 分，最大可以設定的轉速為 1000 轉 / 分
- 無法選擇 90 °C 水溫
- 選擇水溫時，請注意衣物容量限制 (P.12)

4 放入洗劑 (P.18)

5 按【啟動/暫停】開始啟動
當蜂鳴器鳴響即行程結束，取出衣物

嬰兒衣物 (Baby Care)

適合清洗嬰幼兒衣物

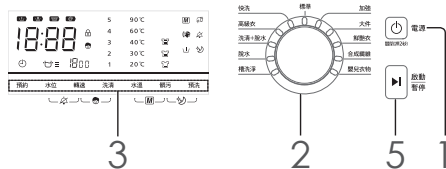

洗衣

● 容量：6 kg 以下

■ 準備

- 洗滌物的事前準備(P.14)
 - 衣物分類
 - 前置處理
- 打開水龍頭
- 洗滌物放入洗衣槽、關上門蓋

1 【電源】啟動電源

2 轉動旋鈕選擇“嬰兒衣物”行程
旋鈕「嬰兒衣物」指示燈點亮

3 可以設定的功能如下表
詳細的功能說明，請參閱 P.13
✓：可以設定 —：無法設定

預約	水位	轉速	洗滌	水溫	髒污	預洗
✓	✓	✓	✓	✓	✓	✓

- 脫水預設轉速為 800 轉 / 分
- 選擇水溫時，請注意衣物容量限制 (P.12)

4 放入洗劑 (P.18)

5 按【啟動/暫停】開始啟動
當蜂鳴器鳴響即行程結束，取出衣物

高級衣 (Delicate)

洗衣槽緩慢轉動、用溫和的水洗細緻衣物或漂亮服裝 (容量上限 4 kg)。

可洗滌的物品

有  或 **(P)** 標示的漂亮服裝等

可進行洗衣的物品



羊絨毛衣、夏季針織衫等 休閒褲等 女襯衫等

無法洗滌的物品

- 有些衣物即使有上述標示仍然無法洗滌。
→ (P.14)

注意

- 不可洗沒有處理標示圖的衣物、材質標示不明的衣物、會褪色的衣物
- 衣領、袖口等皮脂污垢、灰塵、泥污，可先抹上不含螢光劑的洗劑，再用柔軟刷毛的毛刷輕刷去污
- 以下情形的衣物要進行前置處理



下擺皺褶
用線固定

顏色較深的鈕扣
用保鮮膜包裹

- 只洗滌 1 件毛衣等衣物時可再多洗 1 ~ 2 條浴巾 (為使脫水時達到平衡)

■ 可以使用的洗劑



- 市售的洗劑，請購買冷洗精 (毛衣、高級衣物洗滌用，不含螢光劑的產品)
- 請勿使用上述以外的洗劑，因為其他洗劑可能不完全溶解，或對纖維有不良影響。
- 根據洗劑種類不同，有的可能泡沫過多而不能清洗乾淨。

衣物的放入方法

把衣物平整地重疊放入

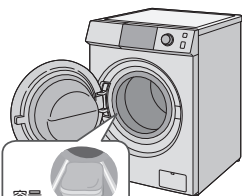

容量
4 kg 以下

(重量標準)

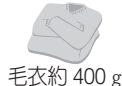

毛衣約 400 g



女襯衫約 200 g



休閒褲約 400 g

清洗細緻衣物

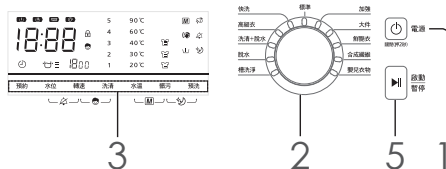

洗衣

- 容量：4 kg 以下

■ 準備

- ① 洗滌物品的事前準備 (P.14)
 - 衣物分類 ● 前置處理
- ② 打開水龍頭
- ③ 洗滌物放入洗衣槽、關上門蓋

1

【電源】啟動電源

2

轉動旋鈕選擇“高級衣”行程
旋鈕「高級衣」指示燈點亮

3

可以設定的功能如下表
詳細的功能說明，請參閱 P.13

✓：可以設定 —：無法設定

預約	水位	轉速	洗滌	水溫	髒污	預洗
✓	✓	✓	✓	✓	—	—

- 脫水預設轉速為 600 轉 / 分
- 無法選擇 60 °C 及 90 °C 水溫

4

- 將液體中性洗劑 (冷洗精) 放入液體洗劑盒內
- 液體中性洗劑量：15 ml
(對於 30 L 水需要使用 40 ml 的類型)
- 柔軟劑量約 10 ml
(對於 30 L 水需要使用 7 ml 的類型)

5

按【啟動/暫停】開始啟動

- ※ 毛衣等浮上來時，先按【啟動/暫停】鍵暫停運轉並打開門蓋輕輕內壓，再重新啟動

當蜂鳴器鳴響即行程結束，取出衣物
(放著不處理會產生皺褶或染色等)

快洗 (Quick)

快速洗滌輕度污穢的衣物

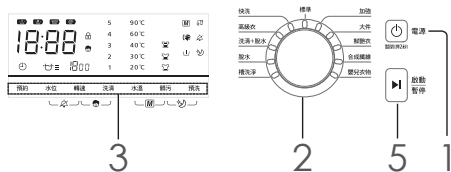

洗衣

- 一般：2 kg 以下

■ 準備

- 洗滌物的事前準備 (P.14)
 - 衣物分類
 - 前置處理
- 打開水龍頭
- 洗滌物放入洗衣槽、關上門蓋

1 【電源】啟動電源

2 轉動旋鈕選擇“快洗”行程 旋鈕「快洗」指示燈點亮

3 可以設定的功能如下表 詳細的功能說明，請參閱 P.13 ✓：可以設定 —：無法設定

預約	水位	轉速	洗滌	水溫	髒污	預洗
✓	—	✓	—	✓	—	—

- 脫水預設及最大可以設定的轉速為 600 轉 / 分
- 無法選擇 60 °C 及 90 °C 水溫

4 放入洗劑 (P.18)

5 按【啟動/暫停】開始啟動

當蜂鳴器鳴響即行程結束，取出衣物

洗滌 + 脫水 (Rinse + Spin)

只進行洗滌及脫水運轉

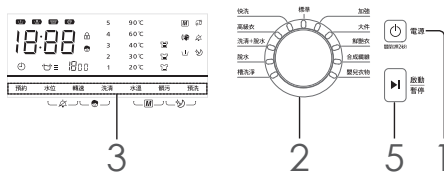

洗衣

- 一般：10.5 kg 以下

1 【電源】啟動電源

2 轉動旋鈕選擇“洗滌 + 脫水”行程 旋鈕「洗滌 + 脫水」指示燈點亮

3 可以設定的功能如下表 詳細的功能說明，請參閱 P.13 ✓：可以設定 —：無法設定

預約	水位	轉速	洗滌	水溫	髒污	預洗
✓	✓	✓	✓	—	—	—

- 脫水預設轉速為 800 轉 / 分

4 如有需要，請放入柔軟劑 (P.18)

5 按【啟動/暫停】開始啟動

當蜂鳴器鳴響即行程結束，取出衣物

脫水 (Spin)

只進行脫水運轉

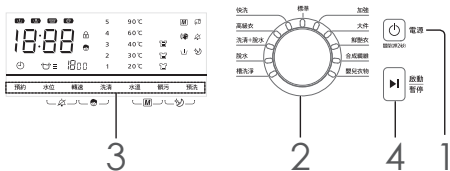

● 容量：10.5 kg 以下

1 【電源】啟動電源

2 轉動旋鈕選擇“脫水”行程
旋鈕「脫水」指示燈點亮

3 可以設定的功能如下表
詳細的功能說明，請參閱 P.13
✓：可以設定 —：無法設定

預約	水位	轉速	洗滌	水溫	髒污	預洗
✓	—	✓	—	—	—	—

● 脫水預設轉速為 800 轉 / 分

4 按【啟動/暫停】開始啟動

當蜂鳴器鳴響即行程結束，取出衣物

槽洗淨 (Tub Clean)

預防洗衣槽內的黑黴菌、異味

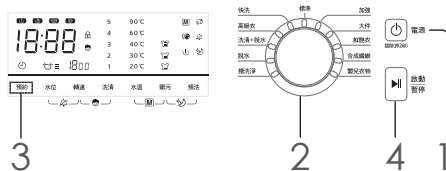

注意

- 不可放入任何衣物，也不要放入洗劑及洗衣槽專用清潔劑。
- 槽洗淨行程主動使用 30 °C 溫水，並且透過水流高速運轉，不使用洗劑及洗衣槽專用清潔劑即可達到清潔的目的。

準備：打開水龍頭

1 【電源】啟動電源

2 轉動旋鈕選擇“槽洗淨”行程
旋鈕「槽洗淨」指示燈點亮

3 也可設定預約（需要時）
請參閱 P.13 說明，其餘功能無法設定

4 按【啟動/暫停】開始啟動

當蜂鳴器鳴響即行程結束

行程運轉內容

「洗衣」時

- 所需時間會依據衣物重量檢知狀況增加或減少。

行程	運轉內容	容量 (以下)	所需時間 (約)	自動設定時		
				轉速 (轉/分)	洗清	水溫
標準 (Normal)	洗衣	10.5 kg	1 小時 9 分鐘	1000	2 回	冷水
加強 (Intensive)	洗衣	10.5 kg	1 小時 23 分鐘	1000	2 回	冷水
大件 (Bedding)	洗衣	6 kg	1 小時 2 分鐘	600	2 回	冷水
鮮艷衣 (Colors)	洗衣	2 kg	1 小時 3 分鐘	800	2 回	冷水
合成纖維 (Synthetic)	洗衣	6 kg	1 小時 3 分鐘	800	2 回	冷水
嬰兒衣物 (Baby Care)	洗衣	6 kg	1 小時 26 分鐘	800	3 回	冷水
快洗 (Quick)	洗衣	2 kg	15 分鐘	600	1 回	冷水
高級衣 (Delicate)	洗衣	4 kg	56 分鐘	600	2 回	冷水
洗清 + 脫水 (Rinse+Spin)	洗衣	10.5 kg	29 分鐘	800	2 回	冷水
脫水 (Spin)	洗衣	10.5 kg	11 分鐘	800	—	—
槽洗淨 (Tub Clean)	—	—	55 分鐘	600	1 回	30 °C

* 1 預約設定所顯示的時間是幾小時後完成運轉的時間。

* 2 顯示的時間為各行程單獨選擇功能選項的 " 洗清 "，設定方式請參閱 P.13。

* 3 顯示的時間為各行程單獨選擇功能選項的 " 水溫 "，設定方式請參閱 P.13。

		切換的範圍		功能選擇後所需時間 (約)			
預約* 1	水位	轉速	洗滌* 2	水溫* 3	髒污* 4	預洗* 5	
3 h ∩ 24 h	1 ~ 3	0、600、800、1000、1200	2小時 4 分鐘 ∩ 1小時 20 分鐘	2小時 56 分鐘 ∩ 1小時 16 分鐘	1小時 24 分鐘 ∩ 1小時 14 分鐘	1小時 34 分鐘	
	1 ~ 3	0、600、800、1000、1200	2小時 33 分鐘 ∩ 1小時 37 分鐘	3小時 13 分鐘 ∩ 1小時 33 分鐘	1小時 38 分鐘 ∩ 1小時 28 分鐘	1小時 48 分鐘	
	1 ~ 3	0、600、800	2小時 12 分鐘 ∩ 1小時 16 分鐘	2 小時 ∩ 1小時 9 分鐘	1小時 17 分鐘 ∩ 1小時 7 分鐘	1小時 27 分鐘	
	1 ~ 3	0、600、800	2小時 13 分鐘 ∩ 1小時 17 分鐘	1小時 18 分鐘 ∩ 1小時 13 分鐘	—	—	
	1 ~ 3	0、600、800、1000	2小時 13 分鐘 ∩ 1小時 17 分鐘	2小時 3 分鐘 ∩ 1小時 13 分鐘	1小時 18 分鐘 ∩ 1小時 8 分鐘	1小時 28 分鐘	
	1 ~ 3	0、600、800、1000、1200	2小時 36 分鐘 ∩ 1小時 40 分鐘	3小時 13 分鐘 ∩ 1小時 33 分鐘	1小時 41 分鐘 ∩ 1小時 31 分鐘	1小時 51 分鐘	
	—	0、600	—	39 分鐘 ∩ 22 分鐘	—	—	
	1 ~ 3	0、600	2 小時 6 分鐘 ∩ 1 小時 10 分鐘	1 小時 19 分鐘 ∩ 1 小時 3 分鐘	—	—	
	1 ~ 3	0、600、800、1000、1200	1 小時 29 分鐘 ∩ 41 分鐘	—	—	—	
	—	0、600、800、1000、1200	—	—	—	—	
—	600	—	—	55 分鐘	—		

* 4 顯示的時間為各行程單獨選擇功能選項的 "髒污"，設定方式請參閱 P.13。

* 5 顯示的時間為各行程單獨選擇功能選項的 "預洗"，設定方式請參閱 P.13。

給水過濾網

請每年清洗 3 到 4 次，或顯示“SF”故障代碼時清洗。

1 關閉水龍頭

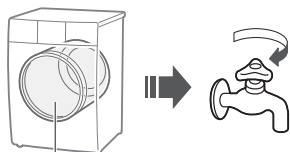

請勿放入衣物

2 開啟電源

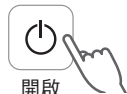

開啟

3 排空給水管內的殘水



啟動

2 分鐘

按2秒
關閉電源

4 拆下給水管

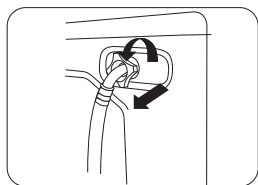

5 安裝給水管

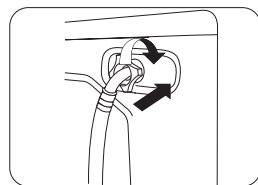

- 請確實將給水管鎖緊。
- 打開水龍頭，並且檢查確保水管連接處無漏水。

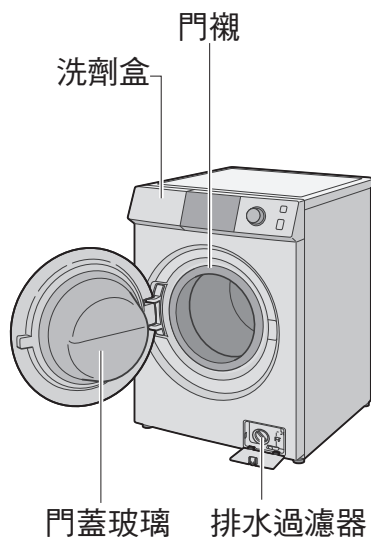

1 取出

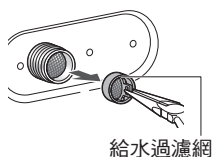

給水過濾網

請使用尖嘴鉗
(前面平端為佳)
等工具取出給水
過濾網

2 清潔



用牙刷清潔給水
過濾網

3 安裝

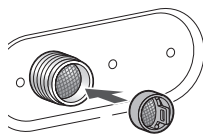

清潔完成後務必
將給水過濾網裝
回原位

洗劑盒

1. 取下洗劑盒

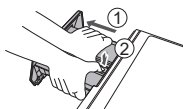

- ① 拉出洗劑盒。
- ② 雙手拇指按壓紅色壓桿後，即可取出洗劑盒。

2. 取出洗劑隔板和柔軟劑虹吸蓋

洗劑隔板 柔軟劑虹吸蓋

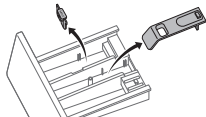

- 用水清洗洗劑盒、洗劑隔板和柔軟劑虹吸蓋。

注意

- 保養完成後務必將洗劑隔板、柔軟劑虹吸蓋裝回洗劑盒，之後將洗劑盒裝回原位。

機體、門襯

以柔軟的布擦拭

- 每次洗衣結束取出衣物之後，請清除門襯周圍內側的線屑、殘水或異物，並且以擰乾的毛巾等擦拭乾淨。（以免線屑阻塞而漏水、發臭）

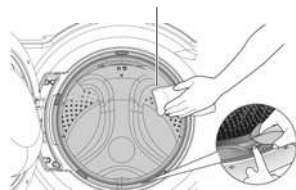

污垢嚴重時

可沾一些廚房用的中性洗劑擦拭

注意

- 不使用清潔劑、稀釋劑、汽油、酒精、煤油等
- 當機體（特別是門蓋和操作面板）沾到洗劑或柔軟劑時，應立即以擰乾的毛巾等擦拭（以免印刷字體剝落、樹脂損傷或金屬腐蝕、異常動作）
尤其濃縮液體洗劑沾到樹脂部可能會裂開，請多注意。

排水過濾器清潔（約每週 1 次）

- 為防止排水異常，請進行清潔。
 - ※ 絲屑等異物未清除容易積存造成內排水管堵塞，洗衣時，表示面板若出現 **F** 請參閱第 35 頁。
 - ※ 務必在「脫水」結束後電源關閉才可取出排水過濾器。

排水過濾器的清潔方法

1. 打開排水過濾器門蓋，拉出緊急排水管，拔下塞子，讓水流入容器。
2. 待水排完後，裝回塞子，並將緊急排水管放回原位。向左旋轉打開排水過濾器，排出殘留水後，取出排水過濾器。

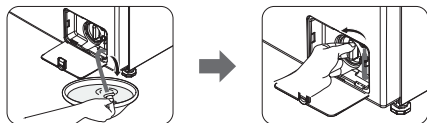

3. 清洗排水過濾器上的異物和污漬，並確保排水孔內部沒有阻塞物。

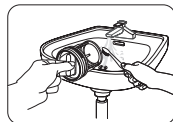

4. 將排水過濾器裝回原位，向右旋轉鎖緊排水過濾器，之後關上排水過濾器門蓋。

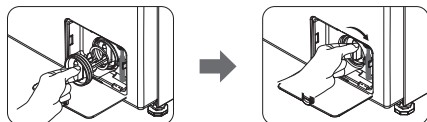

- ※ 請確實轉到定位，否則會導致漏水。

注意

- 行程運轉過程中不可打開排水過濾器，否則將造成嚴重漏水。

對洗滌成品感到疑慮時

遇到這種情況時

變黑、泛黃、
染色、發出異味

讓洗滌成品完善的秘訣

- 請使用適量的洗劑。(P.19)
(洗劑太少, 會使已掉落的污垢再次附著, 致使衣物變黑或發臭)
→ 使用液體洗劑, 可能有明顯變黑的情形。介意時, 請使用粉末洗劑。
- 如果洗衣時使用柔軟劑, 則可抑制靜電的產生。
- 柔軟劑放太多, 會使柔軟劑大量殘留在衣物上, 致使衣物變黑。
→ 請使用適量的柔軟劑。(P.19)
- 容易褪色的物品(新買的花色鮮豔的物品等、污垢嚴重的物品), 請分開洗滌。(P.17)
- 日光等導致的變色無法脫落。



介意變黑、泛黃、染色、發出異味時...

- 請在約 40 °C 的溫水中放入湯匙 2 匙的洗劑, 並讓洗劑充分溶解, 然後讓衣物浸泡一夜再洗。
- 即使如此仍未脫落時, 請將衣物浸泡在溶解漂白劑的液體中約 2 小時。
白色物品請使用含氯系漂白劑,
有色物品請使用含氧系漂白劑。
(遵循漂白劑的說明書)

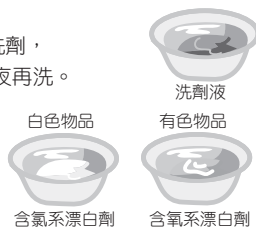

感覺衣物洗不乾淨

- 請選擇適合衣物的行程。
- 請按【洗滌】鍵增加洗滌回數。(P.21)

洗滌物損傷

- 女用內襯衣等細緻衣物, 請放入洗衣網後再洗滌。(P.15)
- 化纖(運動衫、刷毛搖粒絨等)容易乾, 因此可能有摩擦損傷的情形。
→ 選擇脫水轉速為 600 轉。

縮水

- 有些衣物因材質、織法、厚度、形態等因素, 不適合沾水。
→ 在洗衣之前, 請充分確認處理標示圖(☒)、材質標示等。
- 即使是棉或麻的纖維, 編織品或縫細較大的質料等, 仍可能因洗衣而縮水。
- 化纖的纖維可能會因乾衣時的熱而縮水。

當棉製品因乾衣而縮水...

→ 充分浸溼衣物再拉開的話, 縮水狀態將可以恢復到一定程度。

當使用「高級衣」行程洗衣的衣物縮水...

→ ① 把衣物放在燙衣台上攤開到想伸展的尺寸, 用針固定,

- ② 讓熨斗輕輕浮在衣物上, 以充足的蒸氣燙整,
- ③ 在完全乾之前保持這個狀態。

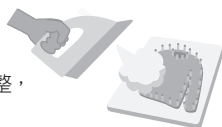

遇到這種情況時



讓洗滌成品完善的秘訣

皺褶嚴重、質感改變

- 有些衣物因材質、織法、厚度、形態等因素，不適合使用滾筒洗衣機。
→ 在洗衣之前，請充分確認處理標示圖、材質標示等。
(較薄的平織和縐紗材質等很容易出現皺褶)
- 是否放入過多衣物？
→ 稍微減少一些，能改善洗滌結果。
- 請選擇適合衣物的洗衣模式。(P.20)
- 洗衣後，有放著衣物沒處理嗎？
→ 洗衣後，請立刻把衣物從洗衣槽裡拿出來。
- 增加洗清回數，可能會使衣物容易纏在一起，或皺褶變嚴重。
→ 脫水後先取出一次，解開糾纏狀態，可以減少皺褶。



線屑附著

- 毛巾等物品容易產生線屑，最好分開洗滌。
 - 介意線屑時，請增加洗清回數。
- 每次都有線屑附著在衣物上時…
- 請用以下方法清洗洗衣槽，把洗衣槽的線屑清掉。(P.27)
- ① 打開水龍頭
 - ②  電源 開啟電源
 - ③ 轉動旋鈕選擇「槽洗淨」
 - ④  開始啟動
- 結束後請進行「排水過濾器」保養。(P.31)

去污效果不佳、 污漬清不掉

- 污漬、泥土等不容易清除的污垢，請進行前置處理。(P.15)
- 污垢放著不處理會更難清除。
- 可能會沒清掉燙髮液等化學變化的染劑、鐵鏽、黴菌、墨汁、墨水、口紅等。
- 可因應污垢狀態，以「加強」行程設定喜好的內容使用。

變得硬梆梆



滾筒式洗衣機採用拍打式洗衣，因此可能有毛巾等纖維停滯而感到硬梆梆的情形。

- 使用柔軟劑，能改善洗滌結果。



對聲響有疑慮。 振動很大，發出嘎搭嘎搭的聲音！



說明

- 滾筒式洗衣機和以往的洗衣機（直立式）不同，它的機體會根據衣物的平衡，在「脫水」啟動時出現暫時性的振動或發出嘎搭嘎搭的聲音，並非異常。

■使脫水順暢的重點

- 洗衣網內請勿塞進過多衣物
- 只有單獨一件重量超過 500 g (牛仔褲或夾克外套等) 衣物時，可再多洗 1~2 件衣物。
- 不要只洗滌放入洗衣網的衣物
- 毛巾、布床單或柔道服要和其他的洗滌物分開洗滌



■滾筒式洗衣機的振動…

- 根據地板材質或洗滌物內容（當洗滌物中有牛仔褲或厚的毛巾布床單，或者只有 1 件運動衫等），可能會有振動變大的情形。

■請確認洗衣機的安裝狀態（參照安裝說明 P.7）



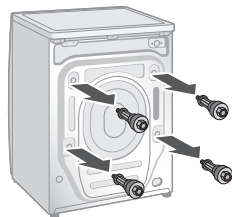

若有以下情形，請立刻和您購買的本公司服務站連絡。
(機體背面)

- 是否未拆除運輸用的 4 支固定螺栓？
若沒有卸下螺栓，機體會移動，非常危險。







故障代碼

■當蜂鳴器響起，顯示區出現下列代碼時，請檢查以下項目。

 無法排水	<ul style="list-style-type: none">請清理排水過濾器 and 排水口。<ul style="list-style-type: none">排水管是否有朝上？排水管是否結冰？排水管、排水口是否有絲屑等堵塞？排水管是否破損？末端是否浸泡在水中？延長排水管是否有超過 1 m 以上？ <p>→修正問題後，按下【啟動/暫停】鍵，重新啟動。</p> <ul style="list-style-type: none">檢查過上述事項後仍出現故障代碼時，請和本公司服務站連絡。
 門蓋沒有關閉	<ul style="list-style-type: none">關閉門蓋，按下【啟動/暫停】鍵，直到發出「喀」聲響為止。
 無法脫水	<ul style="list-style-type: none">衣物是否太多或太少？大件品（毛巾布床單或柔道服等）很多→減少大件品衣物太多時，請解開糾結衣物太少時，請多放 1 ~ 2 條浴巾 <p>→修正問題後，按下【啟動/暫停】鍵，重新啟動。</p> <ul style="list-style-type: none">機體是否已年久損壞或設置在傾斜的地面？請檢查排水管、排水口。（請參照「F」的內容）
 無法注水	<ul style="list-style-type: none">打開水龍頭或確認給水閥過濾網是否有堵塞。<ul style="list-style-type: none">是否有打開水龍頭？自來水、給水管是否結冰？給水過濾網是否有碎屑等堵塞？（P.30）是否在停水中？排水管固定夾是否被拆下？ <p>→修正問題後，按下【啟動/暫停】鍵，重新啟動。</p>

■顯示區出現下列代碼時，表示需要維修。

 溢水	
 溫度傳感器異常	
 電腦板與馬達通訊故障	<ul style="list-style-type: none">請確認顯示內容，拔掉電源插頭，並連絡本公司服務站處理。
 溫水加熱管故障	

要求修理服務前，請先檢查的事項

現象		原因
機體	按鍵操作不起作用？ 	<ul style="list-style-type: none"> 洗衣機處於啟動狀態時。 要變更行程或洗清後的內容時，請重新開啟電源。 預約設定時
	門蓋打不開	<ul style="list-style-type: none"> 洗衣槽內高溫時 洗衣槽內水位太高時 行程運轉中門蓋鎖會鎖定。(P.17) 有設定兒童安全功能。(P.17)
	有氣味	<ul style="list-style-type: none"> 由於使用橡膠零件，所以開始時會有橡膠的氣味，但在使用過程中會逐漸消失。 運轉結束後，請立刻取出衣物。 請保養門襯的內側。(P.31) 請用「槽洗淨」行程清洗洗衣槽。(P.27)
洗衣	洗衣時看不見水	<ul style="list-style-type: none"> 因為滾筒式洗衣機與直立式洗衣機相比，洗衣時使用的水量較少的緣故。
	不給水	<ul style="list-style-type: none"> 是否忘了打開水龍頭？ 是否停水？ 是否給水閥被髒物所堵塞？ 請拆下給水管，清掃給水過濾網。(P.30)
	給水但不儲水	<ul style="list-style-type: none"> 禁止拆卸洗衣機後面的排水管夾，以免造成給水不停情形。 請鎖緊排水過濾器，以免洗衣槽內的水洩漏，造成給水不停情形。
	中途給水	<ul style="list-style-type: none"> 如果水位下降，則會自動補充給水。 當衣物的量多時，可能會進行數次補充給水。
	中途排水	<ul style="list-style-type: none"> 泡沫太多時，會反覆進行排水→給水，以除去泡沫。
	洗劑盒把手偶爾會有結露水	<ul style="list-style-type: none"> 溫水洗衣過程中，因為洗衣槽內熱氣排出到機體外造成的結露，屬於正常的物理現象，並非故障。

現象		原因
泡沫洗淨、洗劑	泡沫少或泡沫不出來	<ul style="list-style-type: none"> ● 是否將粉末合成洗劑直接放入洗衣槽內了？ → 請務必放入洗劑盒內。 ● 根據水質、水溫、水位的不同，有時會影響起泡程度。 ● 洗劑投入量少時 ● 洗劑的種類（低泡沫型的洗劑等） ● 衣物污穢太多時 ● 衣物放入太多時
	泡沫多時，門蓋的內側可能會沾附泡沫	<ul style="list-style-type: none"> ● 根據水質、水溫、水位的不同，可能會影響起泡程度。 ● 洗劑放入過多時。 ● 洗劑的種類（液體中性洗劑等）
	洗劑或柔軟劑溢出來了	<ul style="list-style-type: none"> ● 在關閉洗劑盒時，如果用力過猛，則可能會溢出到機外。
	粉末洗劑未完全溶解	<ul style="list-style-type: none"> ● 是否直接將粉末洗劑直接放入洗衣槽內了？ → 請務必放入洗劑盒內。 ● 依品牌不同，可能會有水溫低時不容易溶解的情形。 → 充分溶解後再倒進洗劑盒 ● 洗衣槽內是否已經有水，或者注水結束後才倒入洗劑？ → 以約 1 杯的水傾倒進洗劑盒內 ● 洗劑是否結塊，或者直接在洗劑盒濡濕的狀態下放入洗劑？ ● 是否有碎屑堆積在給水過濾網，或出水狀態變差的情形？ → 若使用井水等雜質多的水，容易有碎屑堆積，需經常清洗（P.30） ● 啟動後是否有開著水龍頭？ ● 洗劑盒內是否有洗劑、柔軟劑、水殘留？ → 清洗洗劑盒 → 把水龍頭開大一點，增加給水量 → 因品牌不同，有些柔軟劑可能會不容易流動，可使用等量的水充分溶解後再放進洗劑盒的投入部 （依品牌不同，有些可能和少量的水混合後會凝固而無法使用）
顯示	洗衣時間比顯示時間長	<ul style="list-style-type: none"> ● 若衣物偏向一邊，為自動修正偏向，運轉時間會變長。尤其容易出現在衣物太多或太少時。 ● 請檢查排水管、排水口。（P.35「F」） ● 以下情形時，運轉時間會變長。（為了消除洗衣中變多的泡沫） <ul style="list-style-type: none"> ● 洗劑很多時 ● 使用泡沫很多的洗劑時 ● 衣物污垢很少時 → 減少洗劑的用量
	剩餘時間和顯示不同	<ul style="list-style-type: none"> ● 顯示時間為預估標準值，與實際時間略有不同。 ● 顯示的剩餘時間包含給水時間和排水時間。根據水壓、排水條件、衣類重量等的不同，實際運轉和顯示的剩餘時間會有不同。

要求修理服務前，請先檢查的事項（續）

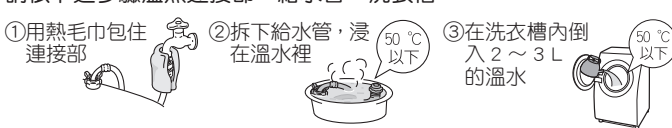
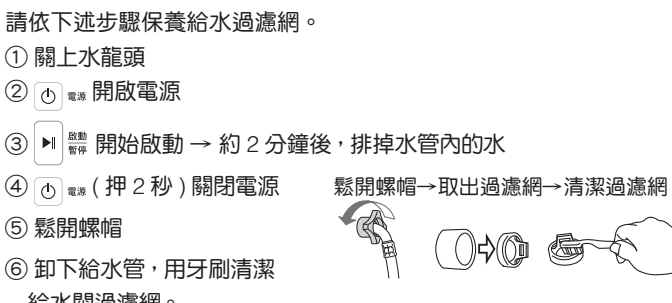
現象		原因
聲音	脫水時發出“撲、撲”的低沉音	<ul style="list-style-type: none"> 這是因為洗衣槽內空氣壓力變化的緣故，並非故障。
	發出異常噪音 振動大	<ul style="list-style-type: none"> 洗衣機後面的運輸用固定螺栓是否已拆下？ 洗衣機是否安裝在堅固平穩的地板上？ →請向購買的經銷商洽詢。 是否混入了髮夾或金屬物等異物？
	脫水時發出“噲、噲”的聲音	<ul style="list-style-type: none"> 這是排水泵運轉的聲音，並非故障。
其他	給水管結冰	<ul style="list-style-type: none"> 請依下述步驟溫熱連接部、給水管、洗衣槽。 
	出水狀態變差	<ul style="list-style-type: none"> 請依下述步驟保養給水過濾網。  <p>① 關上水龍頭 ② 開電源 ③ 開始啟動 → 約 2 分鐘後，排掉水管內的水 ④ 關閉電源 (押 2 秒) ⑤ 鬆開螺帽 ⑥ 卸下給水管，用牙刷清潔給水閥過濾網。</p> <p>鬆開螺帽 → 取出過濾網 → 清潔過濾網</p> <ul style="list-style-type: none"> 使用井水時 → 雜質多，容易有碎屑堆積，需經常清洗 (建議：尖嘴鉗等工具前端平面為佳，避免濾網被刺破，無法過濾髒物，導致給水閥損壞)
	斷路器跳開時 (保險絲 / 保護器跳開時)	<p>運轉停止。復電後運轉動作會從電源中斷時點繼續運轉。</p> <ul style="list-style-type: none"> 在洗衣過程中，斷路器斷開時，請在查明原因並採取措施後，再將斷路器復位。
	停電時	<ul style="list-style-type: none"> 運轉停止，門蓋無法打開。恢復供電時，運轉動作會從停電時點繼續運轉。(如果打不開門蓋 P.17)
	停水時 冒出混濁的水	<ul style="list-style-type: none"> 停水後，可能會有混濁的水流出。請暫時拆下給水管，讓混濁的水從水龍頭完全流出後再開始洗衣。

廢電器處理方法

根據環保署的規定，四機一腦（電冰箱、洗衣機、電視機、冷氣機、電腦）於廢棄時須經妥善處理，以免對環境造成不良影響。當您的舊洗衣機要廢棄時，請依下列方式處理

1. 當購買新洗衣機時，汰換之舊洗衣機可委由經銷商運回處理。
2. 請洽行政院環保署資源回收管理基金管理委員會。
免費服務專線 0800-085-717(0800- 您幫我 - 清一清)。
請勿自行隨意丟棄，以免造成環境污染，謝謝合作！

服務保證除外事項

一般家庭用以外使用場所或目的時：

理髮院、美容院、療養院、醫院等等每日使用回數比一般家庭多之場所時，雖然製品在保證期間內，但原則上維修時亦須酌收服務費用。

長期使用時，製品之點檢確認

製品是否有右列之症狀

- 電源線或插頭組異常發燙（熱）。
- 燒焦或發臭等異味，運轉時異常的振動或異音。
- 脫水無法正常停止。
- 漏水（給水管、排水管等等）。
- 碰觸製品時有漏電發麻之感覺時。
- 其他異常故障時。



製品若有此症狀時，為防止故障或事故之擴大，請將製品電源關閉，插頭拔開插座，並請就近連絡本公司服務人員點檢或維修處置。

限用物質含有情況標示

設備名稱：洗衣機 Equipment name		型號（型式）： Type designation (Type) NA-V105NW				
單元 Unit	限用物質及其化學符號 Restricted substances and its chemical symbols					
	鉛 Lead (Pb)	汞 Mercury (Hg)	鎘 Cadmium (Cd)	六價鉻 Hexavalent chromium (Cr ⁶⁺)	多溴聯苯 Polybrominated biphenyls (PBB)	多溴二苯醚 Polybrominated diphenyl ethers (PBDE)
門蓋組及外殼組件/ Lid U, Body U	○	○	○	○	○	○
不鏽鋼滾筒及金屬部件/ Tub U, Metal parts	○	○	○	○	○	○
塑膠部件及配件 Plastic parts, Attachments	○	○	○	○	○	○
馬達及驅動組件 Motor, Mechanism U	—	○	○	○	○	○
電路板及電裝零件/ Control units, Electrical equipment parts	—	○	○	○	○	○
電源線及內部配線/ Power cord, Lead wire U	○	○	○	○	○	○

備者 1. “超出 0.1 wt %” 及 “超出 0.01 wt %” 係指限用物質之百分比含量超出百分比含量基準值。
Note 1: “Exceeding 0.1 wt %” and “exceeding 0.01 wt %” indicate that the percentage content of the restricted substance exceeds the reference percentage value of presence condition.

備者 2. “○” 係指該項限用物質之百分比含量未超出百分比含量基準值。
Note 2: “○” indicates that the percentage content of the restricted substance does not exceed the percentage of reference value of presence.

備者 3. “—” 係指該項限用物質為排除項目。
Note 3: The “—” indicates that the restricted substance corresponds to the exemption.

規格

機 種 名	NA-V105NW
額 定 電 壓	110 V
額 定 頻 率	60 Hz
溫水洗衣總額定消耗功率	1200 W
外 形 尺 寸	寬 598× 深 650× 高 850 (mm)
產 品 重 量	71 kg
脫 水 狀 態 噪 音 值	60 dB (A)
最 大 洗 衣 量 (乾 燥 衣 物)	10.5 kg
最 大 溫 水 洗 衣 量 (乾 燥 衣 物)	6 kg
最 大 脫 水 量 (乾 燥 衣 物)	10.5 kg
標 準 水 量 (洗 衣 時)	32 L
標 準 使 用 水 量	82 L
自 來 水 水 壓	0.03 MPa - 1 MPa (0.3 kgf/cm ² - 10 kgf/cm ²)

購買另賣零件請與經銷商連絡。

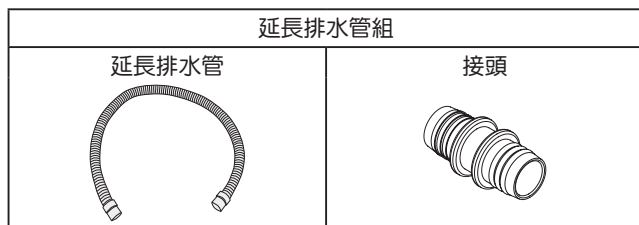

台灣松下電器股份有限公司 委製 / 進口

新北市中和區員山路 579 號

電話：(02)2223-5121

© Panasonic Taiwan Co., Ltd. 2023

售後服務據點一覽表

直屬服務站

VS3163D

站別	地 址	站別	地 址
基隆	基隆市中山一路231號	清水	台中市清水區五權東路55號
台北市	台北市北投區承德路七段162號 服務地區：大同、士林、北投、淡水、三芝	彰化	彰化市建國北路208號
	台北市松山區塔悠路233號 服務地區：中山、松山、信義、內湖、南港、汐止	草屯	南投縣草屯鎮太平路一段300號
	台北市萬華區貴陽街二段51號 服務地區：中正、大安、萬華、文山、深坑、石碇、新店、坪林、烏來	虎尾	雲林縣虎尾鎮中正路214號
三重	新北市三重區中正北路2-1號 服務地區：三重、新莊、泰山、林口、蘆洲、五股、八里	嘉義	嘉義市四維路70號
	中和	新北市中和區建六路57號 服務地區：板橋、永和、中和、土城、三峽、樹林	新營
桃園	桃園市桃園區國信街141號 服務地區：桃園、龜山、八德、大溪、復興、大園、蘆竹、鶯歌	台南	台南市南區福吉路6號 服務地區：中西區、東區、南區、北區、安平、安南、永康、歸仁、新化、左鎮、玉井、楠西、南化、仁德、關廟、龍崎、麻豆、西港、七股、善化、大內、山上、新市、安定、湖內、茄萣
中壢	桃園市平鎮區復興里文化街1號 服務地區：中壢、平鎮、龍潭、楊梅、新屋、觀音	岡山	高雄市岡山區中山南路75號 服務地區：岡山、路竹、阿蓮、田寮、燕巢、橋頭、梓官、彌陀、永安
新竹	新竹市北區中華路三段70號	高雄北區	高雄市鼓山區馬卡道路322號 服務地區：新興、前金、鹽埕、鼓山、旗津、三民、楠梓、左營、仁武、大社、鳥松、大樹
苗栗	苗栗市中正路46號	高雄南區	高雄市苓雅區正言路73號 服務地區：苓雅、前鎮、小港、鳳山、大寮、林園
豐原	台中市豐原區圓環東路487號 服務地區：卓蘭、豐原、后里、石岡、東勢、和平、新社、潭子、神岡	澎湖	澎湖縣馬公市西文里92之45號
	台中	台中市南屯區大墩路280號 服務地區：中區、東區、南區、西區、北區、北屯、西屯、南屯、太平、大里、霧峰、烏日、大雅	屏東
		台東	台東市傳廣路184號
		花蓮	花蓮市國聯二路153號
		宜蘭	宜蘭市東港路二段248號
		金門	金門縣金城鎮伯玉路一段80巷9號

注意事項

1. 服務站因遷移而變更地址或電話號碼時，恕不另行通知。
2. 請於每次要求服務時，先確認是否為敝公司直屬服務站。
3. 若有收取費用時，請索取敝公司服務站發票。

顧客商談服務專線

(市話)0800-098800/(手機)02-412-8222

Panasonic 顧客服務首頁

365天24小時"快速"與"安心"的受理服務



Panasonic Taiwan (家電)



粉絲團按讚 掌握最新商品訊息及優惠!

CLUB Panasonic 會員俱樂部

免費加入會員 享專屬好康及免費體驗課程



W0823-0

Printed in China

AWW9901H1WH0-0H0