

售後服務據點一覽表

直屬服務站

VS316A8

站別	地 址	站別	地 址
基隆	基隆市中山一路231號	清水	台中市清水區五權東路55號 服務地區: 大肚、沙鹿、龍井、梧棲、清水、大甲、外埔、大安
台北市	台北市北投區承德路七段162號 服務地區: 大同、士林、北投、淡水、三芝	彰化	彰化市建國北路208號
	台北市松山區塔悠路233號 服務地區: 中山、松山、信義、內湖、南港、汐止	草屯	南投縣草屯鎮太平路一段300號
	台北市萬華區貴陽街二段51號 服務地區: 中正、大安、萬華、文山、深坑、石碇、新店、坪林、烏來	虎尾	雲林縣虎尾鎮中正路214號
三重	新北市三重區中正北路2-1號 服務地區: 三重、新莊、泰山、林口、蘆洲、五股、八里	嘉義	嘉義市四維路70號
	新北市中和區建六路57號 服務地區: 板橋、永和、中和、土城、三峽、樹林	新營	台南市新營區長榮路一段339號 服務地區: 義竹、布袋、官田、佳里、將軍、學甲、北門、新營、後壁、白河、東山、六甲、下營、柳營、鹽水
桃園	桃園市桃園區國信街141號 服務地區: 桃園、龜山、八德、大溪、復興、大園、蘆竹、鶯歌	台南	台南市南區福吉路6號 服務地區: 中西區、東區、南區、北區、安平、安南、永康、歸仁、新化、左鎮、玉井、楠西、南化、仁德、關廟、龍崎、麻豆、西港、七股、善化、大內、山上、新市、安定、湖內、茄萣
中壢	桃園市平鎮區復興里文化街1號 服務地區: 中壢、平鎮、龍潭、楊梅、新屋、觀音	岡山	高雄市岡山區中山南路75號 服務地區: 岡山、路竹、阿蓮、田寮、燕巢、橋頭、梓官、彌陀、永安
新竹	新竹市北區中華路三段70號	高雄北區	高雄市楠梓區大學南路1522號 服務地區: 新興、前金、鹽埕、鼓山、旗津、三民、楠梓、左營、仁武、大社、鳥松、大樹
苗栗	苗栗市中正路46號	高雄南區	高雄市苓雅區正言路73號 服務地區: 苓雅、前鎮、小港、鳳山、大寮、林園
豐原	台中市豐原區圓環東路487號 服務地區: 卓蘭、豐原、后里、石岡、東勢、和平、新社、潭子、神岡	澎湖	澎湖縣馬公市西文里92之45號
台中	台中市南屯區大墩路280號 服務地區: 中區、東區、南區、西區、北區、北屯、西屯、南屯、太平、大里、霧峰、烏日、大雅	屏東	屏東市建國路223號
		台東	台東市傳廣路184號
注意	1. 服務站因遷移而變更地址或電話號碼時，恕不另行通知。 2. 請於每次要求服務時，先確認是否為敝公司直屬服務站。 3. 若有收取費用時，請索取敝公司服務站發票。		
事項			

熱泵除濕式乾衣機

使用說明書

Panasonic®

使用說明書 熱泵除濕式乾衣機

型號

NH-100RP

(家庭用)

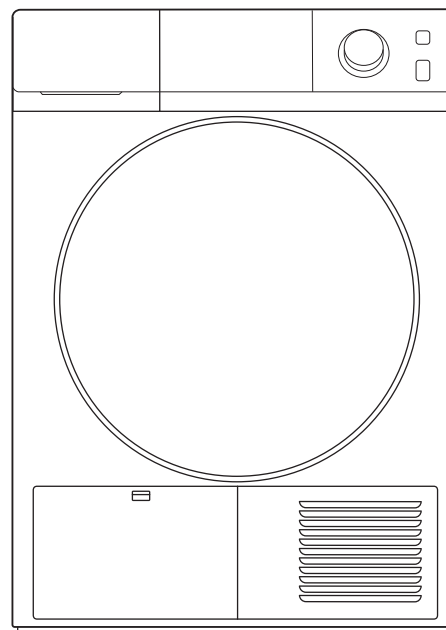

請研讀說明

另附保證書

在此誠摯地感謝您購買本公司乾衣機。

- 請於使用前詳細參閱本說明書，正確使用並妥善保存。
- 為確保您的權益，務必請經銷商於保證書上記入購買日期，經銷商名稱等。
- 本商品適用於一般家庭使用，不適用於營業場所，詳細內容請參考說明書服務保證除外事項。
- 本說明書所有圖片為說明用之示意圖。

顧客商談服務專線

(市話)0800-098800/(手機)02-412-8222

Panasonic Taiwan (家電)

粉絲團按讚 掌握最新商品訊息及優惠!

Panasonic 顧客服務首頁

365天24小時"快速"與"安心"的受理服務



CLUB Panasonic 會員俱樂部

免費加入會員 享專屬好康及免費體驗課程



AWH9901H24H0-0H0

P0924-1094
Printed in China

目次

使用須知

安全注意事項及緊急處理方法 請務必遵守	3
各部位名稱/附屬配件	6
放置場所	7
搬運/放置場所及產品尺寸	
安裝	8
堆疊安裝時/調整水平底腳/安裝橡膠底腳/排水管連接	
安裝後的檢查	11
水平調整/安裝確認/安裝後的試運行	
操作面板說明	12
運行前的檢查	15
首次使用/衣物分類/準備衣物/關於衣物護理的小提示/如果衣物縮水	

使用方法

操作方法	16
使用說明	17
烘乾架	
行程介紹	18

維護和保養

維護和保養	20
冷凝水盒/機體/濕度傳感器/機門密封墊/上濾網/下濾網和熱交換器	
冷卻風進氣口清理	

常見的詢問項目

衣物烘乾效果不佳時	23
是否故障?	24
異常顯示	25
其他	26
服務保證除外事項/長期使用時, 製品之點檢確認/限用物質含有情況標示	
規格	27

安全注意事項及緊急處理方法 **請務必遵守**

請務必遵守以下之說明事項, 以免造成人身傷害或財物損失。

- 使用方法錯誤時會導致的危害或損害程度, 以下面的表示來區分說明。



警告

「有可能導致死亡或重傷」的內容。



注意

「有可能導致輕傷或造成財物損害」的內容。

- 務必遵守內容的種類以下面的圖形來區分說明。(下記為圖形表示例)



不可以做的「禁止」內容。



務必遵照的「指示」內容。

防止火災、電擊或受傷



警告



本電器不預期供生理、感知、心智能力、經驗或知識不足之使用者(包含孩童)使用, 除非在對其負有安全責任的人員之監護或指導下安全使用。孩童應受監護, 以確保孩童不嬉玩電器。



- 不可讓兒童窺視滾筒內。(以免被關在滾筒內導致窒息, 或是發生燙傷、觸電、受傷的情形。)
- 嚴禁兒童攀登。
- 不可讓兒童玩耍本機。
- 不在本機周圍堆積棉絮。
- 定期清洗過濾器。



- 不可將本機拆卸、修理或改裝。(以免引起火災, 或因不當操作導致受傷。)
- 控制基板上之銅箔線路或保險絲熔斷時, 不可以接線等方式來修補斷線。
- 徹底取出口袋內的物品, 如打火機或火柴等, 避免引發火災。



- 不可靠近熱源位置(瓦斯爐、熱水器, 等), 並保持1.5公尺以上距離。(可能會引起火災。)
- 香煙、蠟燭、蚊香、仙女棒等不可靠近。



- 滾筒未完全靜止之前, 不可碰觸滾筒中的衣物或其他物品。(即使滾筒轉動得很慢, 也有可能因手指與衣物纏在一起而受傷。)



- 不可將本機用水直接沖淋(操作面板、開關部必須避免)或放置於潮濕的地方。(可能會導致電擊或火災。)
- 不可撞擊玻璃門蓋。(若玻璃門蓋破裂, 請立即停止使用本機。)



- 不要安裝在濕氣多或是受風吹雨淋的場所。否則可能會導致觸電或火災。
- 不可安裝在可鎖住的門、可滑動的門或背後有門鍊的門後面, 以免造成機門蓋無法完全開啟。



- 不可讓地毯或任何物體阻塞住本機製品下方的出口。
- 不可讓機體的金屬部分與房屋的金屬板、廚房洗碗槽的不銹鋼板等發生電性接觸, 以免發生危險。



- 除非所有的物品可快速移除使其散熱, 在乾衣行程結束前不要停止乾衣機。

警告

電源線



不可進行以下事項
(以免引起火災或觸電)

- 不可將電源線刮傷、改裝、用力彎曲、曲捲、拉扯、物品擠壓、捆紮或放置在發熱源附近。
- 不可用潮濕的手插上或拔除電源插頭。
- 不可使用拉扯電源線的方式拔除電源插頭。
- 若電源線或插頭有損壞、或插座鬆脫時，請立即停止使用本機。並請連絡本公司服務站，由服務人員加以維修或更換，以避免發生危險。



遵守以下事項：

- (以免引起火災或觸電)
- 必須使用額定為15 A/110 V,60 Hz的專用電源插座。
- 務必將插頭牢牢插進電源插座。
- 定期以乾布擦拭插頭。
(插頭上若有灰塵堆積或水氣等，可能會使絕緣損壞而引起火災)
- 本機若長時間不使用，或進行維修、保養時，請務必拔除電源插頭。
- 本機不可以使用外部開關設備(如定時器)供電，或連接到公用事業定期開關的電路。

接地線



連接
接地線

請勿折斷插頭上的圓型接地腳。(否則發生故障或漏電時，有可能導致觸電。)

- 有關接地線施工，請與本公司服務站或經銷商洽詢。(接地線施工等費用，不包含在本產品的價格中。)

使用注意事項



不可進行以下事項：

- 不可將手腳伸進本機底部。
(以免手腳割傷。)
- 不可攀爬本機，或在本機上放置重物。
(以免因本機(尤其是強化玻璃)變形或損壞，而導致受傷。)
- 有生命之物體不可放入滾筒內，只可作衣物的烘乾或護理之用途。
- 請勿將製品傾斜或倒立搬運，以免零件損壞，發生危險。
- 棉絮不得在滾筒式乾衣機堆積。
- 若已用工業用化學藥劑清潔過者不可使用本機。



- 絕對嚴禁將沾著易揮發性油脂如香蕉油、去漬油、機械油、乾洗油、美容油(護膚油、按摩瘦身油、芳香精油等)、柴油、塗料稀釋劑、普通汽油、汽機車打蠟用蠟樹脂(纖維素材)或聚丙烯纖維製的衣物，放入本機內，以免因油類氣化而導致起火或氣爆等危險。
- 諸如烹飪油、清潔劑、酒精、汽油煤油、去汙劑、松酯、臘和去臘劑等汙染的衣物放在乾衣機進行烘乾前須以熱水先洗過。
- 不放置在無法排水的場所。(以免機體下方積水而引起觸電)

注意

緊急處理方法



發生異常或故障時，應立即停止使用，拔下電源插頭。(恐會導致冒煙、起火、觸電)

異常或故障事例：

- 啟動本機卻沒有運轉。
- 按壓電源開關時，有時通電，有時不通電。
- 使用時有異常的聲音。
- 聞到燒焦的氣味。
- 本體部分變形或異常發熱。

(請立即連絡本公司服務站進行檢查及修理。)



請勿使用延長線

- 避免與其他裝置共用電源插座導致過熱，而引起火災。

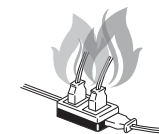

- 當機體(特別是門蓋和操作面板)沾到洗劑或柔軟劑時，請立即以擰乾的毛巾等擦拭。尤其濃縮液體洗劑沾到樹脂部可能會裂開，請特別注意。
(以免印刷的字體剝落、樹脂損傷或金屬腐蝕造成異常動作)
- 本機運轉時，請勿將物品放置在本機上方。(以免因振動而掉落)
- 請勿向本機噴灑殺蟲劑、美髮產品、除臭噴物等。(以免機體故障、破損)
- 請勿將本機設置在電視、收音機等家電產品附近。(以免擾亂影像、出現雜音)
- 不可直接以聚氯乙烯(PVC)材質的外罩覆蓋本機。(會損傷本機表面)
- 如果要使用聚氯乙烯(PVC)材質的外罩覆蓋本機，請先鋪一塊布在本機上面後，再蓋上聚氯乙烯(PVC)材質的外罩。
- 請勿將電動牙刷等的充電器具靠近或放置於本機上面。(以免造成誤操作)
- 不可在乾衣機內烘乾未洗的衣物。
- 諸如發泡橡膠(乳膠發泡)、浴帽、防水棉絮、橡膠底的物體和衣服或安裝發泡橡膠的枕頭不得放入乾衣機烘乾。

各部位名稱

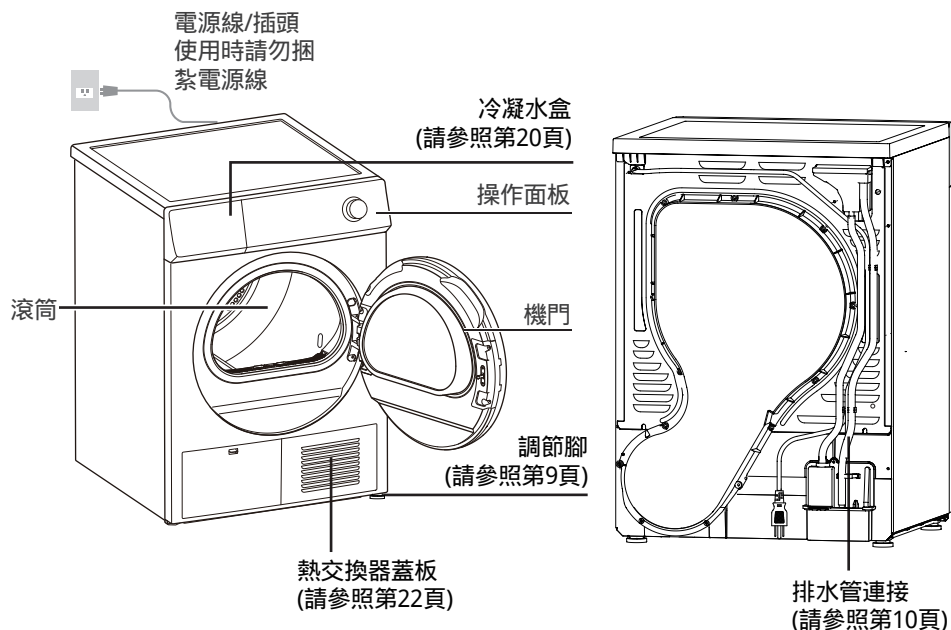

附屬配件

請確保本機所有配件齊全。

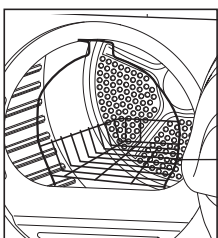

烘乾架×1
(請參照第17頁)

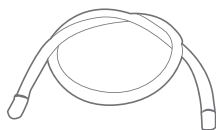

排水管×1
(請參照第10頁)

包裝盒

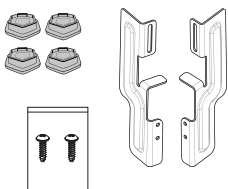

內裝：
 橡膠底腳×4
 堆疊連接板×2
 螺釘包裝袋×1

附件袋



內裝：
 說明書×1

放置場所

搬運

產品安裝或移動時，一定要2個人以上進行搬運。

- 以傾斜狀態搬運時，請按照圖所示，一個站在本機後部握住頂板的突出部分，另一個在前面打開門後抓住筒開口處。傾斜角度不可超過12°，只允許向後傾斜，否則可能有殘水溢出。

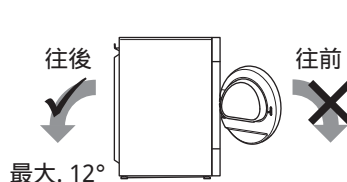

注意

- 搬運完成後，請將本機靜置至少一小時再連接電源，不然可能損壞壓縮機。

放置場所及產品尺寸

確保有足夠的空間擺放本機。

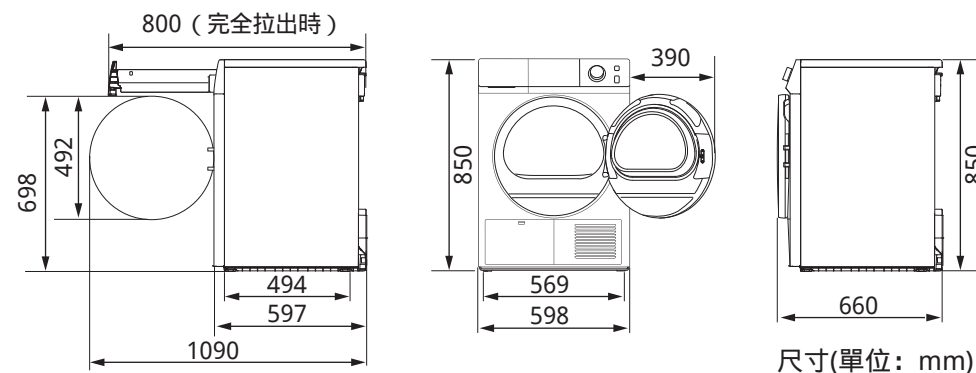

- 請確認安裝所需的尺寸。

*需要空間的寬度至少為65 cm。本機側面至少需要 2.5 cm 的間隙，頂部至少需要2.5 cm 的間隙，背面至少需要5 cm 的空間，前方要開放。

- 切記將電源插頭插在獨立的家用專用插座內並確保插座位置方便拔出插頭。

注意

- 請將本機安裝在平坦而結實的平面上，以避免振動過大及噪音。放在高於地面的平台上使用時，請保證放置牢固，以防本機跌落。

- 請勿將本機安裝在陽光直射下或冬季可能會結凍的場所。

- 請勿在本機底面放置地毯等物，以免堵住底面開口部。

- 請注意不要讓機體的金屬部分與家具的金屬板、洗碗槽的不鏽鋼板及其他電器接觸。

- 使用本機前，必須拆除所有包裝(包括包裝下保麗龍)，否則使用時會造成損壞。

- 銘牌上標明了本機的額定電源規格。請確認您家中的電源是否符合此規格。

- 切勿將本機的電源插頭插在延長線或多孔插座中。

安裝

堆疊安裝時

- 本機可以搭配部分松下洗衣機堆疊使用。
- 堆疊使用時需裝配專用支架，如需安裝請聯繫本公司服務站。

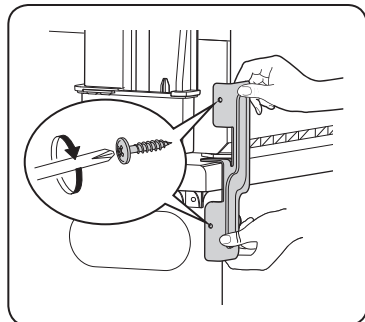
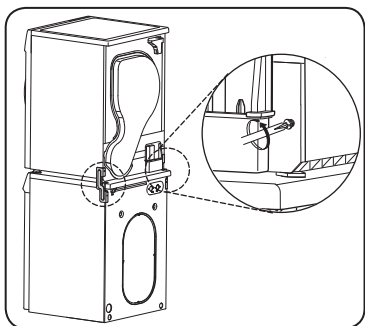

1. 將安裝好橡膠底腳的乾衣機放在滾筒洗衣機上。
2. 將乾衣機背面下方的1顆螺絲鬆開。
3. 將堆疊套件對準螺絲孔安放好後用2顆螺釘固定。另一邊也按上述進行操作。

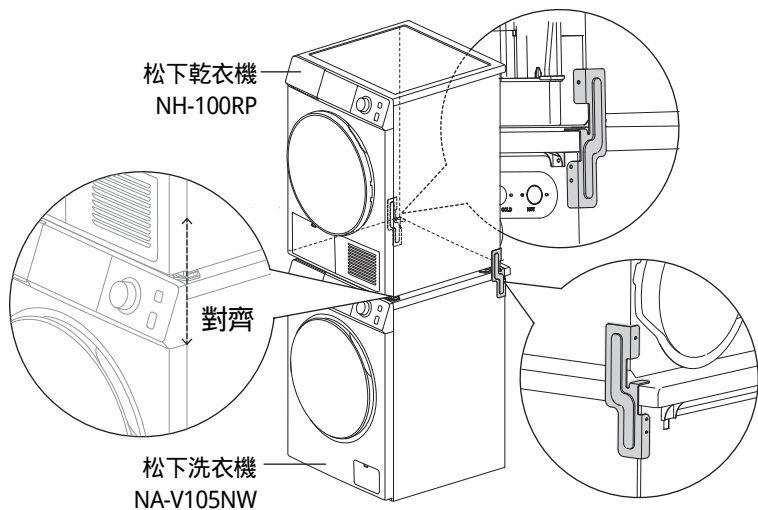

注意

- 未安裝松下專用支架，絕對不能堆疊使用。
- 堆疊安裝時，請勿放在高於地面的地台上使用，以防跌落。
- 為防止電線負荷過大而造成危險，請不要同時使用大功率電器。

調整水平底腳

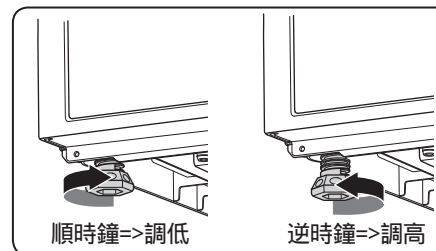

- 利用水平儀確認乾衣機安裝是否水平，如果沒有水平，根據需求調整水平底腳。

安裝橡膠底腳

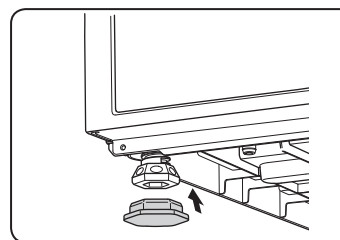

- 乾衣機堆疊或一般場所安裝時，為防止產品滑動，請安裝橡膠底腳。

注意

- 水平底腳調整好之後，安裝橡膠底腳固定產品。
- 為滿足最佳的烘乾性能一定要將乾衣機水平調整好。
- 為了減少振動、噪音和不必要的產品移動，地板必須牢固且平坦。
- 請不要從正面或背面傾倒乾衣機。
- 可通過調整水平底腳來保持乾衣機水平放置。
- 調整乾衣機水平底腳時請勿在底腳下墊入木片或任何其它物品。
- 如需更換開門方向請聯繫本公司服務站。

安裝

本公司對未按以下方法安裝、檢查及試運行本機所造成的意外或損害不承擔責任。

排水管連接

- 本機預設將冷凝水儲存在冷凝水盒內（請參照第20頁），用戶也可根據自己需求連接排水管，將冷凝水直接排走。連接排水管後，請確認排水口已插入排水孔。
- 請按照以下說明進行操作，以防止漏水。如有疑問，請撥打顧客商談服務專線。

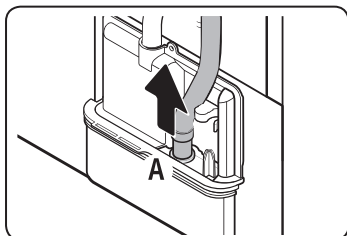

1. 將排水管從(A)孔拔掉。

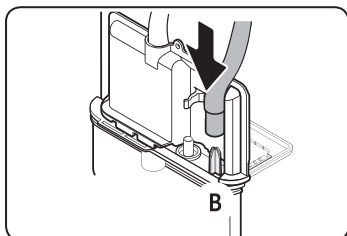

2. 將拔掉的排水管插到 (B)上，並確保排水管不會晃動。

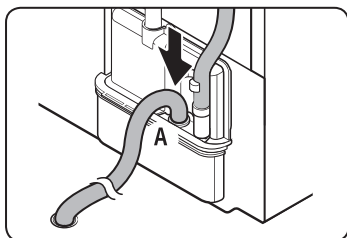

3. 附件中的排水管連接到(A)孔插到底後，將排水管的另一頭放入排水口中。

注意

- 連接排水管時，請確保排水管的最高點不超過產品頂蓋。
- 將隨附的排水管安裝好，末端插入排水口後，可直接進行排水。
- 排水管末端不能浸在水裏，外部的水可能會流回產品中。
- 如未將管子完全連接在(A)孔或有鬆動時，可能會漏水。

安裝後的檢查

水平調整

- 四個機腳立於地面時，機器必須水平，且平衡不搖晃。
 - 通過調整機腳高度，可借助水平儀來調整水平。（將水平儀左右、前後放置）
 - 如圖方向轉動來調整機腳(4處)的高度。
- ※水平儀不作為附件提供。

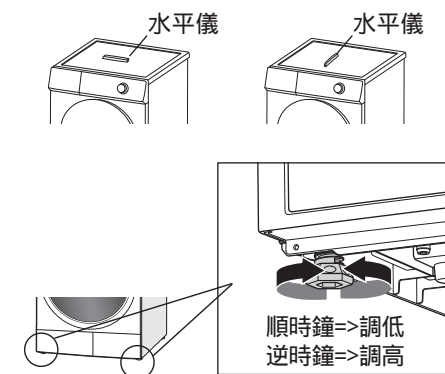

安裝確認

確認以下幾項：

- ① 安裝場所
是否安裝在平坦結實的平面上？
運行時是否有振動？
- ② 調節腳組件
是否穩固地安裝？
- ③ 電源線連接
是否單獨使用額定15 A·交流110 V的電源插座？

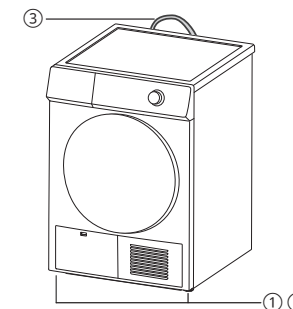

注意

- 搬運完成後，請將本機靜置至少一小時再連接電源，不然可能損壞壓縮機。

安裝後的試運行

在滾筒中沒有衣物的情況下執行下列操作。

1. 插上電源。
2. 關閉機門。
3. 按「電源」鍵開機，然後按「啟動/暫停」鍵。

（確認是否有異常噪音，連接處是否鬆動，設備是否正常運行）

操作面板說明

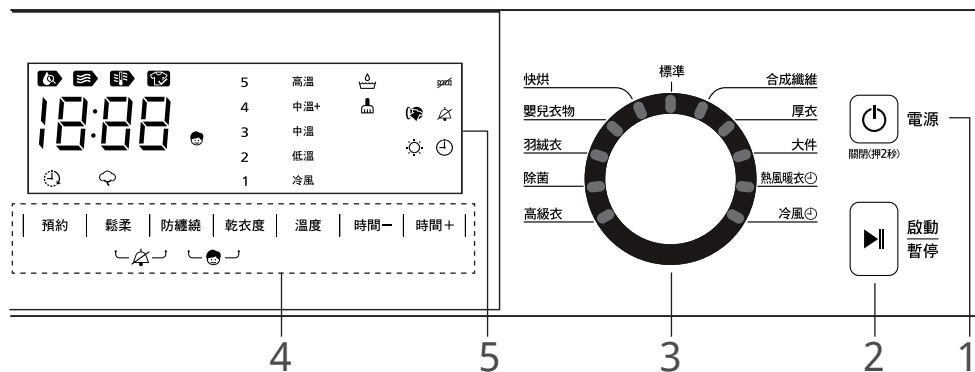

1. 電源

- 電源按鍵可以開關電源。如果乾衣機接通電源後放置10分鐘未進行任何按鍵或旋鈕操作，電源將自動關閉。
- 機器運行中，長按電源按鍵（約2秒）可以關機。



2. 啟動/暫停

- 按下此鍵可以啟動或暫停烘乾行程。

3. 選擇乾衣行程

- 旋轉旋鈕可選擇適合您衣物的行程。選中行程指示燈點亮。（請參照第18、19頁）

4. 功能按鍵

預約	可預約烘乾完成時間。在待機狀態下，按下該按鍵，進入預約設置狀態，按住按鍵選擇所需要的預約時間。
鬆柔	按下此按鍵選擇鬆柔功能。 指示燈閃爍：表示此功能可以開啟。如果不開啓，烘乾過程中指示燈滅，烘乾結束後，鬆柔功能預設運行時間為10分鐘。 指示燈常亮：表示此功能已經開啟。如果開啓，烘乾結束後，鬆柔功能運行時間為180分鐘。
防纏繞	按下此按鍵可開啓或關閉防纏繞功能。 指示燈常亮：表示此功能已經開啓； 指示燈閃爍：表示此功能可以開啓； 指示燈熄滅：表示此功能不可使用。
乾衣度	重複按此按鍵來選擇烘乾強度。 乾衣度的數字越大，衣物的乾燥度越高。 (5 特乾、4 強力、3 收納、2 即穿、1 標準)
溫度	按下此按鍵可選擇合適的烘乾溫度（高溫、中溫+、中溫、低溫、冷風）。
時間- 時間+	按下「時間-」「時間+」鍵可調節定時烘乾時間。 適用行程：熱風暖衣、冷風、除菌行程(乾衣度5)可調整烘乾時間。 - 此功能在行程啟動前進行設置，行程啟動後，若要改變設置，需要關閉行程。 - 當除菌行程選擇乾燥度等級5時，可按下「時間-」或「時間+」鍵調整烘乾時間，30min一檔，從2:30min到最大5:00。
靜音	在待機和暫停狀態下，同時按下「鬆柔」和「防纏繞」按鍵3秒可以打開或關閉蜂鳴器功能。靜音指示燈  常亮或熄滅。
兒童安全	行程啟動後，長按「防纏繞」和「乾衣度」3秒，可以打開兒童安全功能。兒童安全指示燈  常亮代表功能開啓，除電源鍵以外的按鍵將保持鎖定。即使關機狀態下也保持鎖定。開機狀態下，任何時候長按「防纏繞」和「乾衣度」3秒，可以解除鎖定。

5.顯示窗



以下圖標為指示燈顯示，無法選擇。

指示燈	說明
	• 工作進度：工作時相對應標示燈會閃爍。 布量識別 烘乾 冷風 鬆柔
	時間信息顯示區顯示剩餘時間、預約時間。 注：顯示行程結束剩餘的大概時間。烘乾進行中，有異常現象，將會顯示相應代碼。 ※受衣物種類、溫度條件及行程選擇等因素影響，運行過程中顯示的時間會隨時變化，實際運轉時間與顯示時間可能有些許差異。
	指示燈亮，表示兒童安全功能被開啓。
	指示燈亮，表示鬆柔功能被開啓。
	指示燈亮，表示預約功能被開啓。
	指示燈閃爍，表示用戶需及時清理水盒。 - 拉出冷凝水盒，將盒內積水倒出後裝回原位。(請參照第20頁)
	指示燈閃爍，表示用戶需及時清理濾網。(請參照第21頁) - 打開機門，將濾網清理乾淨後裝回原位。
	指示燈亮時，表示防纏繞功能已開啓。
	指示燈亮時，表示可以添加衣物進行烘乾。
	指示燈亮時，表示蜂鳴器不會發出聲音。
	運行時，觸摸任意鍵(除電源、啟動/暫停)滾筒照明燈點亮30秒。
	指示燈亮時，表示定時功能開啓。

首次使用

在設備初次運行或長時間不使用的情况下，請檢查以下項目：

1. 連接電源。
 2. 如使用了排水管，確保排水管的排水口已插入排水孔。
- 有關更多詳細信息，請參見第10頁。

衣物分類

※衣物分類後便於選擇最合適的行程及達到最佳的衣物烘乾效果。

- 確認衣物上的標籤或參照各行程的相應衣物說明，將衣物分類烘乾，避免衣物損傷。(請參見第18、19頁)
- 請將質料相同衣物一起烘乾。
(如果同時烘乾厚薄不一的衣物或多層織物，衣物烘乾效果將會不同。)

準備衣物

■衣物的檢查 (標示不可烘乾的衣物不能放入)

- 請檢查衣物的口袋，將袋內尖銳物品取出，如髮夾、螺釘等。
避免損傷衣物。



- 請將圍裙、枕套等物的帶子繫緊，衣物上有拉鍊或堅硬飾物的，請拉上拉鍊等，將其由內向外翻。
避免損傷衣物。



- 容易褪色的衣物請分開。(防止互染)
- 紅色或深藍色等衣物
- 牛仔衣物等

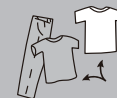

- 容易起毛球的衣物建議使用烘乾架。



關於衣物護理的小提示：

- 將衣物折疊成可放進滾筒內大小的形狀，平坦地放進滾筒內。
- 衣物件數過多時，要變換每一件衣物的方向，使整體厚度均勻。

如果衣物縮水

將衣物拉到原有尺寸平鋪在熨衣板上。使用大頭針將其固定以保持其大小及形狀。然後用熨斗向衣服噴蒸汽並使其自行晾乾。

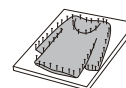

毛毯、棉被的放入方法

1 摺疊毛毯、棉被

- 大件(4摺)

- 棉被(3摺)



2 放入毛毯、棉被

在乾衣槽內以屏風折法(6摺)放入

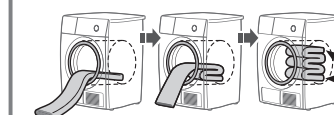

將兩端向內側摺疊

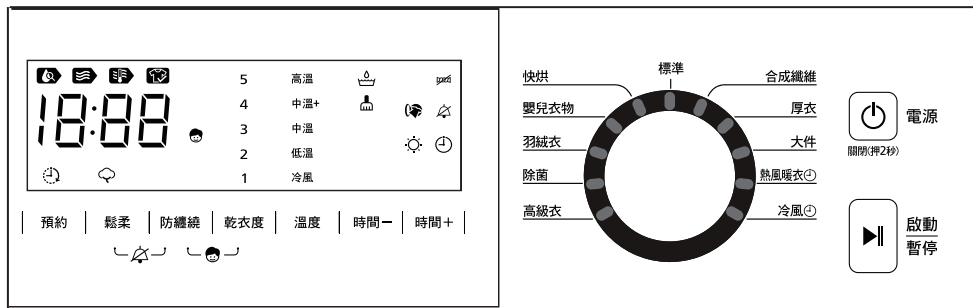

1. 打開機門，然後將衣物放入滾筒內。

※為了更為有效地烘乾，請勿將整團的衣物一次性塞入滾筒內。

※關於衣物分類和準備的注意事項，請參照第15頁。

2. 關上機門，然後按「電源」鍵。

注意

- 確保機門沒有夾住衣物。

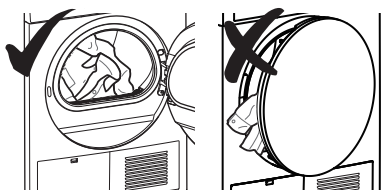

- 請勿在滾筒中放入過量的衣物。

※衣物放入過多可能影響烘乾效果。

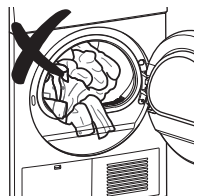

3. 選擇您需要的行程。

■顯示窗會顯示預設運行時間。

需要選擇乾衣度時請觸摸「乾衣度」鍵，選擇您所需要的乾衣度。

※請參照第18、19頁選擇適合的烘乾行程。

4. 選擇附加功能及其他設置。

兒童安全、靜音等附加功能及其他設置的說明請參照第13頁。
更多關於各個行程的功能介紹和運行時間的詳細信息，請參照第18、19頁。

5. 按「啟動/暫停」鍵，開始運行。



蜂鳴音響起，運轉結束。

※烘乾運轉完成後，窗口顯示「End」，部分行程會自動送風以冷卻衣物。此時也可直接取出衣物。

注意

- 請及時取出衣物並進行整理。請勿在行程結束後長時間將衣物留在滾筒中，可能導致衣物變形、起皺。

烘乾架

- 烘乾羊毛製品時，一定要配合烘乾架使用，否則可能造成羊毛衣物起毛球或縮水。
- 烘乾架還可以烘乾較易起毛球或不宜翻滾的衣物及鞋類，並且可以搭配定時熱風、定時冷風使用。

安裝步驟：

- 將烘乾架放在如圖顯示的(①)的孔中並掛在門上部的掛鉤上(②)。
- 注：首次使用乾衣機，請先將掛鉤上(②)的海綿和膠帶一起拆下。

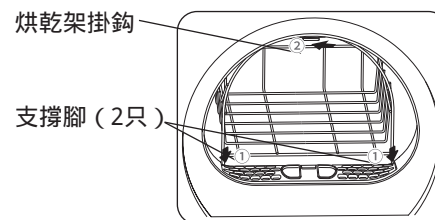

注意

- 實際運轉時間可能與所顯示的時間稍有不同。
- 行程運轉過程中，顯示時間會因衣物重量、濕度以及環境溫度的變化而增加或減少，直到運行結束。
- 根據選擇的行程不同，可結合使用不同的附加功能。
- 如果選擇了不可用的功能，錯誤警告音會響起。
- 如果用定時烘乾以外的方式烘乾全濕衣物的話，運轉時間可能會延長。
- 請勿放入超過最大容量的衣物。
- 羽絨類衣物請選擇「羽絨衣」行程，否則可能會損壞衣物。烘乾後，輕輕拍打羽絨衣，有助於保持蓬鬆柔軟。
- 床單等大件衣物烘乾時，建議使用大件行程。如衣物遇到衣物裹成球狀、內芯潮濕的情況，請抖散後再烘乾。
- 少量衣物 (0.5 kg 以下) 建議使用定時烘乾。

行程介紹

行程	通用的衣物類型	建議容量 (kg)	溫度等級				
			1 冷風	2 低溫	3 中溫	4 中溫+	5 高溫
標準	日常烘乾棉、亞麻及棉混衣物。	10.0	×	×	○	○	●
快烘	用於烘乾輕薄類的衣物。	0.6	×	×	×	×	●
嬰兒衣物	適合烘乾嬰兒衣物，小件衣物。	2.0	×	×	×	●	○
羽絨衣	烘乾羽絨服類衣物，有效保護羽絨。	2.0	×	×	×	○	●
除菌	日常烘乾棉麻、混紡等。	2.5	×	×	×	×	●
高級衣	柔軟精緻類衣物。	0.5	×	○	○	●	×
合成纖維	烘乾合成纖維或混紡衣物。	4.0	×	×	×	●	○
厚衣	烘乾較厚的纖維或混紡類衣物。	5.0	×	×	○	○	●
大件	棉麻或者化纖材質的四件套和毛毯等。	5.0	×	×	○	●	×
熱風暖衣	定時加熱，除羊毛和絲綢之外的衣物。	5.0	×	×	×	●	×
冷風	定時運行，不加熱。	1.0	●	×	×	×	×

	乾衣度等級						參考時間	可選功能		
	定時烘乾	1	2	3	4	5		預約	鬆柔	防纏繞
	×	○	●	○	○	×	2:42	○	○	○
	×	×	×	×	×	×	0:35	○	○	×
	×	×	●	○	○	×	1:00	○	○	○
	×	×	×	×	●	○	2:10	○	○	×
	○	×	×	×	●	○	2:00	○	○	×
	×	×	●	○	×	×	1:00	○	○	×
	×	○	○	●	×	×	2:10	○	○	×
	×	×	●	○	○	×	2:30	○	○	○
	×	×	○	○	●	×	2:50	○	○	●
	○	×	×	×	×	×	0:20	○	○	×
	○	×	×	×	×	×	0:10	○	○	×

- 鞋類、毛絨玩具等無法翻轉烘乾的物品，請放在烘架上使用熱風暖衣行程烘乾。
- 根據衣物量、布料、含水率、環境溫度等不同，烘乾實際需要時間和顯示時間有差異。
- 除菌行程(乾衣度5)可調整烘乾時間。

× 不可選 ○ 可選 ● 預設

維護和保養

冷凝水盒

烘乾衣物時會形成冷凝水，本機會自動將其儲存在上部的冷凝水盒中。如果烘乾過程中  指示燈閃爍並且報U15，表示冷凝水盒已滿，本機會停止運行。此時請抽出冷凝水盒，清空盒內積水，再將冷凝水盒安裝回原位後按啟動/暫停鍵復歸。

- 開機時， 指示燈閃爍幾次，提醒用戶清空水盒。

- 每次使用後都要清理冷凝水盒中的冷凝水。

- 安裝排水管後，冷凝水經由排水管將水排出。

1. 將冷凝水盒水平抽出。

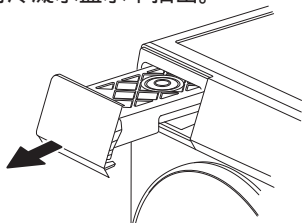

2. 托住冷凝水盒後部，將其小心取下。

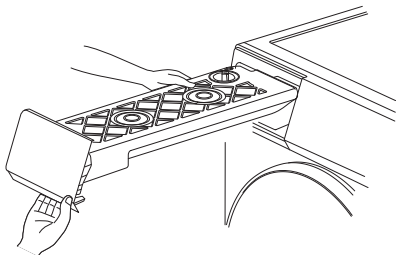

3. 將冷凝水盒內冷凝水倒出。

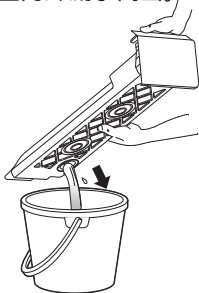

4. 將冷凝水盒裝回原處，並確認安裝到位。

機體

1. 關閉電源後爲了安全起見請將插頭拔掉。

2. 請勿用濕手去觸碰。

• 爲了安全起見請勿用濕手去觸碰電源線、插座等。

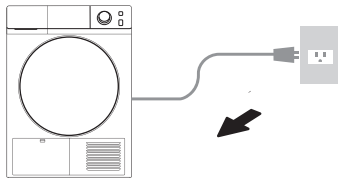

3. 不可用揮發性物質。

• 使用稀釋劑、汽油和漂白劑等會導致產品變色或損壞。

• 請勿使用合成洗滌劑、含苯洗滌劑或稀釋劑等。

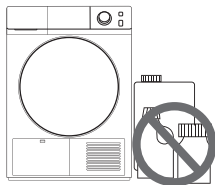

4. 請勿灑水在機器表面。

• 請勿直接用水對產品進行清理，會導致觸電和產品故障。

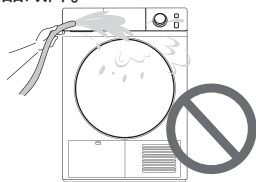

5. 請清理乾衣機頂部。

• 請使用超細纖維布進行清理。

• 產品很髒時請將纖維布浸在溫水中，擰乾後對產品進行拭擦清理，盡量避免使用清潔劑。(爲了防止產品外觀變色使用溫和的清潔劑清理後，利用乾淨的乾布進行拭擦。)

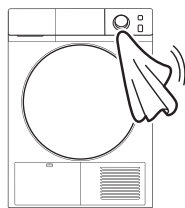

濕度傳感器

清理前拔掉乾衣機電源插頭，用柔軟布對機器內部的傳感器（金屬條）表面進行清理。

• 爲保證烘乾，請按時將投入口內部的傳感器表面進行定期清理。

• 傳感器上有灰塵堆積會對烘乾程度的判斷產生干擾，導致烘乾時間增多。

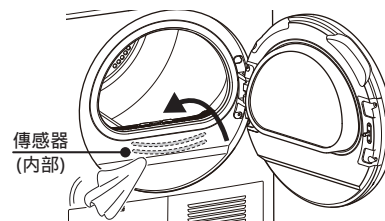

警告

- 請勿使用鋼絲絨或其他粗糙材料清潔。

機門密封墊

每次使用結束後，應執行以下操作：

- 清除機門密封墊上的雜物。

• 可能造成機門關閉不緊。

- 適時打開機門進行通風、乾燥。

• 以防止引起異味。

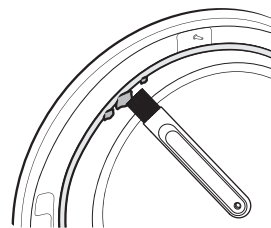

警告

- 請勿將門上面的橡膠件取下。

上濾網

爲減少烘乾時間和節省用電請在每次使用前後清理上濾網。

► 內部濾網、外部濾網

1. 打開門，將濾網向上拉出。

2. 內部濾網向上拉出。

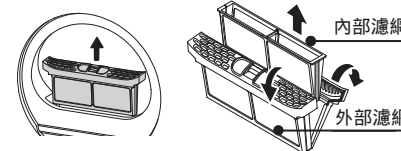

3. 各個濾網先用毛刷清理後再用水清洗。

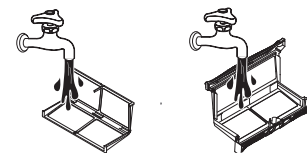



4. 待濾網乾燥後，將內部濾網放回外部濾網中，重新插入原位。

- 濾網可能會受損，安裝時請注意方向。

- 在無濾網的情況下，請勿使用乾衣機！

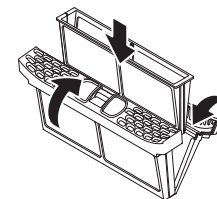
- 使用過程中濾網顏色可能會變化，不影響正常使用。



- 開機時， 指示燈閃爍幾次，提醒用戶及時清理濾網。

- 運轉過程中  指示燈閃爍時，請停止工作，清理濾網後按「啟動/暫停」按鈕重新啟動乾衣機。

- 若濾網超過三次不進行清理，機器將無法啟動。

維護和保養

下濾網和熱交換器

建議每周清理一次下濾網，每月清理一次熱交換器，下濾網和熱交換器上棉絮多會導致烘乾性能下降。

1. 打開產品下部的熱交換器蓋板。
(用手按壓蓋子並向外拉，即可打開蓋子)
2. 逆時針轉動鎖緊扣至解鎖位置。



3. 拉出把手組件，用毛刷清理過濾網，去除堆積在過濾網上的棉絮等。
4. 用濕布或毛刷將乾衣機熱交換器的表面進行清理，堆積的棉絮被清理後可大大提升乾衣效率。



警告

- 熱交換器表面鋒利請勿用手直接清理，戴上保護手套。
- 在熱交換器上施加壓力會導致熱交換器鰭片變形。
- 請不要直接灑水清理。

冷卻風進氣口清理

1. 如果產品正面的進氣口有灰塵堆積，請用濕布進行清理。
- 灰塵堆積後會流入產品內部，可能會導致運轉異常或導致火災的發生，所以請及時清理。

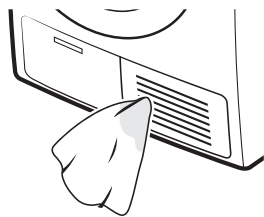

衣物烘乾效果不佳時

這種情況下

應採取的對策

乾衣機不運轉

- 確認電源插頭是否插入電源。
- 請檢查屋內的斷路器與保險絲。
- 確認乾衣機門是否關閉。
- 乾衣機運轉過程中打開門時，按「啟動/暫停」按鈕重新啟動。
- 請清空水盒。
- 請清理濾網。

無法加熱

- 請檢查屋內的斷路器與保險絲。
- 確認濾網和熱交換器是否清潔，必要時請進行清理。
- 乾衣機模式處於送風階段。

乾衣時間長，無法乾衣

- 根據衣物種類選擇乾衣行程。
- 放入筒內的衣物超過規定量。
- 熱交換器是否清潔。
- 乾衣機是否處於合適的環境。
- 乾衣機的冷卻進風口是否通暢。
- 清理濾網。

噪音

- 請確認是否有類似釘子、硬幣、鈕扣等物品在內部，請及時取出。
- 請確認乾衣機擺放的位置是否水平。
- 類似吹風一樣嗡嗡的聲音是屬於正常的聲音。
- 壓縮機啟動，停止瞬間會產生抵抗慣性的「咚-」聲。
- 皮帶的「咻咻聲-」為正常運轉聲音，請安心使用。

衣物變形

- 有些衣物可以水洗，但不合適烘乾。
- 烘乾前請確認衣服上的洗滌標識。

衣物上有棉絮

- 放入衣物前請確認濾網是否清理。
- 容易出棉絮和容易黏棉絮的衣物請分開進行烘乾。
- 確認衣物口袋裏沒有任何物品。

衣物起皺

- 根據衣物的種類選擇正確的烘乾行程。
- 放入筒內的衣物是否過量。

個別衣物還有水分殘留

- 減少衣物的數量進行烘乾。
- 將衣服翻面後再次嘗試烘乾。
- 請將厚度接近的衣物一起烘乾。

有味道

- 強力清潔劑、油漆或清漆等有味道的物品在周圍時，可能會隨著空氣進入到乾衣機裏。空氣中如有這類味道，請通風後再使用乾衣機。

現象	請確認
產品不起作用。	<ul style="list-style-type: none"> - 停電、保險絲熔斷或斷路器跳閘。 - 電源插頭可能未切實插入電源插座。 - 是否打開電源？ - 是否按「啟動/暫停」鍵？ - 機門是否切實關閉？
按鍵不起作用。	<ul style="list-style-type: none"> - 烘乾過程中無法更改設置。如需更改設置，請關機後再次開機設置。 - 是否開啓兒童安全功能？（請參閱第13頁）
間歇性運轉。	<ul style="list-style-type: none"> - 這不是故障；設置了「鬆柔」功能後，內筒會間歇性緩慢旋轉。
合成纖維材質的衣物烘乾後產生靜電。	<ul style="list-style-type: none"> - 在衣物清洗時，添加織物柔軟劑來漂洗衣物可以減少靜電電荷。
過濾器沒有堵塞，但過濾器堵塞警示燈閃爍。	<ul style="list-style-type: none"> - 即使清潔了過濾器，指示燈也可能閃爍，這不是故障；烘乾行程結束後，過濾器堵塞警示燈會閃爍，提醒用戶清潔過濾器。
顯示的剩餘時間改變了。	<ul style="list-style-type: none"> - 運行時會不斷地計算剩餘時間並進行調整。因此，顯示的時間可能會改變。
運轉聲音變化。	<ul style="list-style-type: none"> - 這是正常的；是由壓縮機和排水泵開關引起的變化。
行程完成後顯示「End」。	<ul style="list-style-type: none"> - 這不是故障；用於提示用戶烘乾已完成，但內筒溫度較高，將進行送風冷卻，最長5小時。
內筒照明燈熄滅。	<ul style="list-style-type: none"> - 當機門打開時，內筒照明燈將點亮30秒後自動熄滅。如需再次點亮，請關閉機門後再次打開。
內筒照明燈不亮。	<ul style="list-style-type: none"> - 運轉過程中，點觸電源和「啟動/暫停」按鍵外的任意按鍵，可以點亮照明燈。 - 運轉完成後，設備自動關閉，打開機門後照明燈再次點亮。
出現異音振動大。	<ul style="list-style-type: none"> - 機體是否安裝在堅固的水平地面上？ - 是否有厚重的衣物偏置，請平放均勻。 - 是否過多放入衣物？ - 是否有髮夾等金屬異物掉入？

  冷凝水已滿	<ul style="list-style-type: none"> • 冷凝水盒是否已滿？ → 將冷凝水盒中冷凝水清空，重新啟動本機。（請參閱第20頁） • 排水管是否正常安裝？ → 請正確安裝排水管，重新啟動本機。（請參閱第10頁）
 門蓋異常	<ul style="list-style-type: none"> • 乾衣機運轉過程中門是否打開？ → 關上門之後重新啓動。 → 適當減少烘乾衣服的数量。 反復出現該問題請聯繫本公司服務站處理。
	<ul style="list-style-type: none"> → 出現「H93」等帶H的標示時，請拔掉電源插頭後聯繫本公司服務站處理。
 濾網堵塞或電機故障	<ul style="list-style-type: none"> → 清理濾網重新啓動。 反復出現該問題請聯繫本公司服務站處理。
 使用環境溫度異常	<ul style="list-style-type: none"> → 環境溫度是否低於0°C以下？轉移到溫度5~35°C環境下使用。 如反復提示該問題請聯繫本公司服務站處理。

服務保證除外事項

一般家庭用以外使用場所或目的時：
理髮院、美容院、療養院、醫院等等每日使用回數比一般家庭多之場所時，雖然製品在保證期間內，但原則上維修時亦須酌收服務費用。

長期使用時，製品之點檢確認

製品是否有右列之症狀	<ul style="list-style-type: none"> 電源線或插頭組異常發燙(熱)。 燒焦或發臭等異味，運轉時異常的振動或異音。 脫水無法正常停止。 漏水(排水管)。 碰觸製品時有漏電發麻之感覺時。 其他異常故障時。 	製品若有此症狀時，為防止故障或事故之擴大，請將製品電源關閉，插頭拔開插座，並請就近連絡本公司服務人員點檢或維修處置。
------------	--	--

■限用物質含有情況標示

設備名稱：熱泵除濕式乾衣機 Equipment name		型號(型式)：NH-100RP Type designation (Type)				
單元 Unit	限用物質及其化學符號 Restricted substances and its chemical symbols					
	鉛 Lead (Pb)	汞 Mercury (Hg)	鎘 Cadmium (Cd)	六價鉻 Hexavalent chromium (Cr ⁺⁶)	多溴聯苯 Polybrominated biphenyls(PBB)	多溴二苯醚 Polybrominated diphenyl ethers (PBDE)
門蓋組及外殼組件 / Lid U, Body U	○	○	○	○	○	○
不鏽鋼滾筒及金屬部件 / Tub U, Metal parts	○	○	○	○	○	○
塑膠部件及配件 Plastic parts, Attachments	○	○	○	○	○	○
馬達及驅動組件 / Motor, Mechanism U	-	○	○	○	○	○
電路板及電裝零件 / Control units, Electrical equipment parts	-	○	○	○	○	○
電源線及內部配線 / Power cord, Lead wire U	○	○	○	○	○	○
備考 1. "超出 0.1 wt %" 及 "超出 0.01 wt %" 係指限用物質之百分比含量超出百分比含量基準值。 Note 1: "Exceeding 0.1 wt %" and "exceeding 0.01 wt %" indicate that the percentage content of the restricted substance exceeds the reference percentage value of presence condition. 備考 2. "○" 係指該項限用物質之百分比含量未超出百分比含量基準值。 Note 2: "○" indicates that the percentage content of the restricted substance does not exceed the percentage of reference value of presence. 備考 3. "-" 係指該項限用物質為排除項目。 Note 3: The "-" indicates that the restricted substance corresponds to the exemption.						

機 種 名	NH-100RP
額 定 電 壓	AC 110V
額 定 頻 率	60 Hz
額 定 功 率	700 W
外 形 尺 寸	寬 598 × 深 660 × 高 850 (mm)
產 品 重 量	50 kg
最 大 乾 衣 量	10 kg
防 水 等 級	IPX4

台灣松下電器股份有限公司 委製 / 進口

新北市中和區員山路 579 號

電話：(02)2223-5121

©Panasonic Taiwan Co., Ltd. 2024