

Hisense

快速使用指南

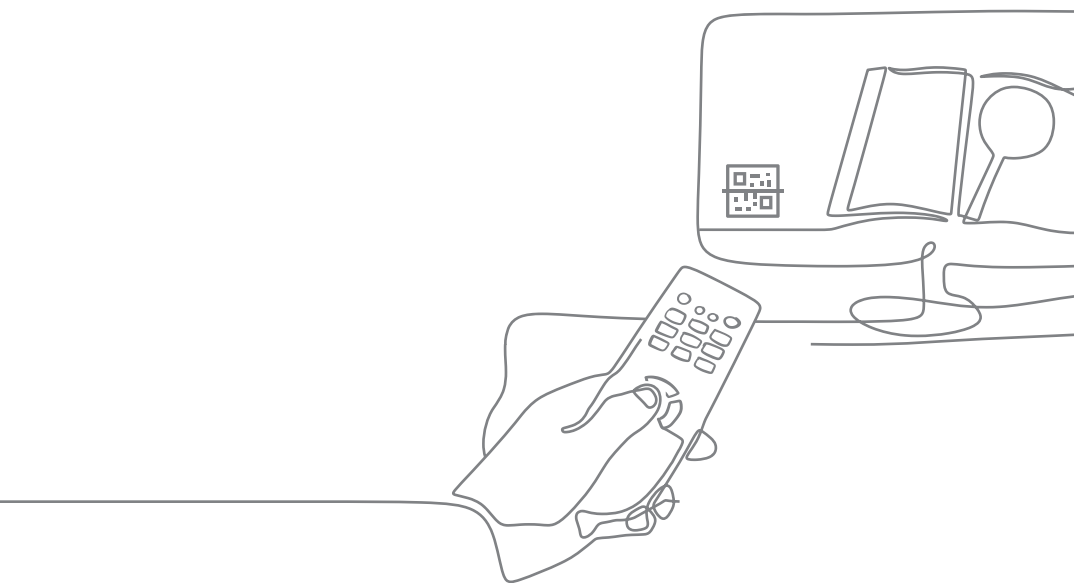

本手冊中的圖示與說明僅供參考，可能因產品升級而產生變更，恕不另行通知。

親愛的客戶：

我們非常感謝您購買液晶顯示器與對本產品的支持。

為了讓您完全享有產品的優點，請在調整任何設定前先閱讀下列指示，並保存相關指示以供日後參照。

我們希望在未來的日子，您能持續享用產品為您帶來的歡樂。

我們建議您為所購買的液晶顯示器進行註冊，或填妥保固卡後郵寄給我們。

如有產品上的疑問請洽詢我們的經銷商或網址 www.hisense.com.tw 聯絡。

保固規範詳見官網：

於購買 30 日內上傳發票至官網註冊，即享有購買日起算之原廠保固。

未於 30 日內上傳購買證明，保固期將以本機台出廠日起算。

獲取更多產品訊息

本產品包括快速使用指南及電子手冊，電子手冊詳見 (設定 > 支援 > 電子手冊)。

電子使用說明書支持的功能



二維碼

使用智慧型電子設備掃描二維碼，打開電子手冊



搜索

搜索您想要的內容



現在試試

進入功能頁面體驗操作

重要安全事項

警告：

- 此顯示器的工程設計和製造遵循安全第一的方針；但是，處置或使用不當可能導致潛在的觸電或火災危險。若顯示器發生異常或發出異味，切勿嘗試自行拆解顯示器或修理，應立刻關閉電源並從顯示器上拔掉電源線，並請聯繫附近的授權維修中心或產品報修專線。
- 此顯示器內部沒有任何供使用者可修理的零件。請勿拆下任何螺絲或卸下任何機蓋。
- 顯示器內部存在危險電壓，因此請勿將任何物品插入顯示器的散熱孔中。
- 在移動顯示器前，應關閉電源並拔掉電源線。

► 安裝與操作顯示器

為避免潛在的損害發生並延長顯示器的使用壽命，請在安裝與操作顯示器時，遵守以下幾點：

- 請勿在靠近水的地方使用顯示器，例如浴池或游泳池邊，也不要將顯示器放置在容易被水噴濺的地方，例如窗戶旁。
- 請勿將顯示器放置在距離熱源太近的地方，例如散熱器、電暖器、暖爐及其它會產生熱氣的產品（包括音響擴大機）。
- 請勿將顯示器放置在陽光或強光直接照射到的地方，因為過熱的陽光可能會對顯示器產生損傷，而強光的直接照射則會影響顯示內容的觀賞。
- 若要將顯示器採嵌壁方式安裝，顯示器的四周請保留足夠的空間，以保持良好的通風狀態，避免高於正常之工作溫度。
- 請注意並遵守所有標示在顯示器上的警告與指示。
- 請勿將顯示器放置在通風不佳的環境中。
- 請勿將顯示器放置在不穩定、傾斜或不牢固的平台或推車上，因為可能會使顯示器掉落，造成顯示器及人員的嚴重損害。如果可能的話，建議您委託專業的施工人員將顯示器固定在置放處，如此可在萬一地震發生時，防止顯示器傾倒掉落。
- 液晶顯示器的螢幕上有一層很薄的玻璃膜，很容易因為敲擊或壓力而造成裂痕、劃傷，甚至破裂。同樣地，在過度的施力或極度的溫差變化下，特殊的液晶材質同樣也可能會損壞。因此，請在安裝或使用時都要特別地小心謹慎。
- 當顯示器電源開啟時，請勿覆蓋或阻塞機體的任何通風口或開口。建議您定期清理機身上的通風口，以保持散熱順暢。
- 請勿將手指或其他異物插入顯示器和底座之間以及相鄰的區域，以避免對人體或機體造成可能的傷害。
- 請勿重壓顯示器，以避免對機體造成可能的傷害。
- 請將蠟燭或其他可能會產生火焰的器具遠離顯示器，以避免可能的意外造成火災。

- 本顯示器上沒有可切斷電源供應的電源開關。在安裝本顯示器時，請在顯示器與電源插座間加裝可以切斷電源的開關裝置，或讓電源插座位於顯示器附近可以方便接近的地方，以備萬一顯示器發生故障時，可以迅速切斷電源，或取下電源插頭。

▶ 維護和清潔顯示器

- 若要清潔顯示器，請務必先讓顯示器進入待機狀態，並中斷與電源插座的連接。
- 切勿使用任何乳狀、液狀、氣霧式或噴霧式的清潔劑清潔顯示器面板。如有必要，請先拿一塊乾淨、不會掉棉絮的軟布，沾上少許 pH 值為中性且已加水稀釋的清潔劑，輕輕地先將面板上的油漬或污垢擦掉。接著，再拿另外一塊不會掉棉絮的乾軟布將面板擦拭一遍。
- 本顯示器雖然經過嚴密和特殊環境的測試，您仍然有可能會發現在螢幕上有極少數失去活性的亮點或暗點會顯示固定的顏色或呈現黑色。請注意這並不會影響您所購買之產品的效能，因為通常這些亮點或暗點在正常的觀看距離下是很難看見的。
- 長時間不使用顯示器（例如您要出國度假的期間）時，請務必讓顯示器進入待機狀態，並中斷與電源插座的連接。
- 此顯示器不適合安裝於移動運輸工具中（例如：汽車、遊艇等等），以避免因路途震動造成機台的可能損壞。
- 液晶（LCD）螢幕，如同電漿（PDP）螢幕或傳統的映像管（CRT）螢幕一樣，都可能在螢幕上產生所謂的「烙痕」或「螢幕燒傷」現象。此現象是指在螢幕上產生肉眼可見的陰影、線條或圖像殘留，而無法去除。若因下列事情導致螢幕損害時（如長期播放固定畫面產生之左右兩條直線、頻道的 logo 等），原廠將酌收維修費用。
 - （1）使用者長時間（2 小時以上）以液晶螢幕顯示固定不動的影像。
 - （2）使用者切換至 4:3 寬高比並長時間以此模式觀賞畫面（請以全畫面觀賞或經常改變螢幕圖像畫面比例，否則可能會在螢幕上形成兩條可見痕跡）。
 - （3）請勿將之使用在非家庭觀賞用途，例如公共場所等（本液晶顯示器係依照一般家庭環境規格所設計）。

注意事項：

- 顯示器使用過度恐傷害視力。
- 使用 30 分鐘請休息 10 分鐘。未滿兩歲幼兒不看螢幕，2 歲以上每天看螢幕不要超過 1 小時。
- 如果有需要長時間（2 小時以上）顯示靜止畫面，降低畫面的亮度與對比度可能降低烙痕之發生機率。
- 液晶顯示器應注意工作溫度（本產品正常使用之操作溫度為攝氏 0 度到 40 度之間）與保持通風環境，避免因加裝設備使液晶面板處於散熱不佳環境，而影響液晶面板使用壽命。
- 在此使用手冊中，我們將詳細地告訴您如何根據您的喜好和使用的環境需求自訂顯示器設定。此外，也提供本顯示器的產品規格和故障排除等資訊，以提供您未來使用時的幫助。

- 請務必使用本產品專用的電源線。切勿使用其它不明規格的電源線，或使用損壞及磨損的電源線，也不要自行變更電源線插頭的類型，否則將可能導致電擊與火災。
- 隨附的電源線僅適用於 100-125V AC 電源。在使用電源線時，請避免電源線受到踐踏、壓擠或大角度彎曲，以免電源線受損造成危險。
- 此顯示器必須使用具備接地保護措施的電源插座。當使用延長線或多插孔電源時，請注意不要超過其總計負載。另外，插拔電源線時，應手持插頭並保持手的乾燥。
- 此顯示器沒有電源開關。安裝顯示器時，請在固定線纜中加入一個便於操作的電源控制設備，或者將電源線連接到位於顯示器旁邊且便於操作的一個插座。一旦在使用本機的過程中發生故障，應立即操作此電源控制設備以切斷電源，或者取下電源線。
- 顯示器使用的電子元件中都包含高壓線圈，在電流通過時會產生電感現象，此為正常物理現象，生活周遭的電器如電腦及日光燈管等等也會發生此現象，這並不會有任何使用及安全上的顧慮，請放心。

▶ 低功率電波輻射性電機管理辦法

- 第十二條經型式認證合格之低功率射頻電機，非經許可，公司、商號或使用者均不得擅自變更頻率、加大功率或變更原設計之特性及功能。
- 第十四條低功率射頻電機之使用不得影響飛航安全及干擾合法通信；經發現有干擾現象時，應立即停用，並改善至無干擾時方得繼續使用。
- 前項合法通信，指依電信規定作業之無線電信。低功率射頻電機須忍受合法通信或工業、科學及醫療用電波輻射性電機設備之干擾。
- 應避免影響附近雷達系統之操作。

▶ 用電安全

- 電器插頭務必插牢，不使鬆動，以免發生火花引燃附近易燃物品。同時勿讓小孩接近玩弄，以免觸電引發危險。
- 用電量較大之電器（冷暖氣機、烘乾機、微波爐、電磁爐、烤箱、電暖器、電鍋等）應避免共用同一組插座，以防高負載產生危險。
- 身體潮濕時，切忌碰觸電器設備，以防觸電。
- 插頭及插座鬆動極易因接觸不良而發熱，應經常檢視，避免鬆動而產生危險，並注意插座、插頭是否有過電流所造成焦黑之現象。
- 應經常查看插頭是否有綠鏽現象，如有此情形，表示插頭附近溼度高，可能讓兩極通電造成電線短路。
- 應經常檢視配線並清理插頭及插座間之塵埃，避免結合水份產生積污導電現象，致插頭分開之兩極產生電流，發生火花導致火災危險。
- 拔下延長線插頭時，應手握插頭取下，如僅拉電線易造成電線內部銅線斷裂，致電流流過時造成負荷增加，導致高熱產生危險。

- 勿將電線及延長線置於地毯下方或壓在重物下面，致電線內部銅線斷裂產生半斷線，造成電流通過過度負載而產生高熱危險。
- 不可捆綁使用延長線及電線，以免通電時導致溫度升高熔解外覆塑膠，造成電線短路起火。
- 延長線及電線周遭應避免火源，以免外覆塑膠熔解，致使用時造成短路。
- 使用老舊、破損之延長線，容易造成短路、漏電或觸電等危險情形，應立即更新。
- 使用中之延長線如有異常發燙或異味產生，可能為過載現象，應立即停止使用該電器。
- 延長線應使用具保險絲安全裝置或過負荷保護裝置之產品。

目錄

配件	1
底座安裝及壁掛安裝	2
前視圖	4
後視圖	5
連接	6
遙控器	7
規格	9
其它訊息	10

配件

* 圖示及種類請以實物為準



快速使用指南 × 1



遙控器 × 1



電源線 × 1



複合視訊 (AV)
訊號線 × 1



底座 × 2 (100")



螺絲 × 4
(M5 × 16)



底座 × 2 (65")



底板 × 1 (65")

底座安裝及壁掛安裝

⚠ 注意

- 為避免危險以及不正確的使用造成產品損毀，本設備的安裝請務必遵照指示。
- 開始安裝前，請拔下電源插頭或關閉電源。
- 若本設備上有保護膜，請在安裝及放置完成後將其撕除。

▶ 底座安裝

請按照以下圖示和文字說明完成底座安裝：

📌 注意事項

- 固定底座請使用附件袋中相應的配套螺絲，以免損壞整機。

65"

1. 在可以承受足夠重量及面積的平整台面上鋪上墊布，確保墊布上整潔無異物，避免損傷液晶面板。將液晶面板向上，顯示器背面向下平放在水平台面上。
2. 從附件袋中取出底座和螺絲，將底座插入顯示器底部的安裝孔中，使用 4 顆螺絲將底座與顯示器固定。

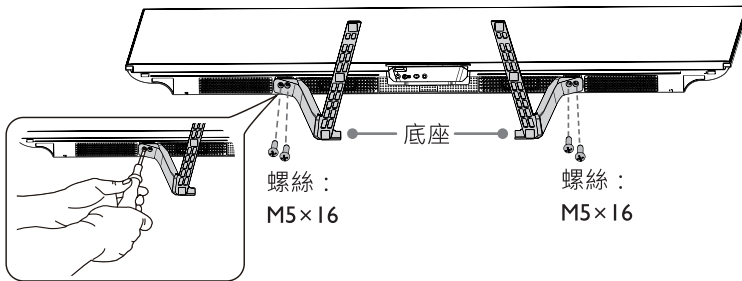

3. 從附件袋中取出底座底板，如圖所示，將其插入兩個底座中。

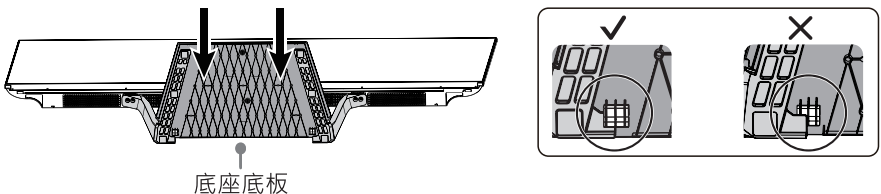

4. 用手捏住底座底板和底座，使其卡合，直到听到咔哒声。

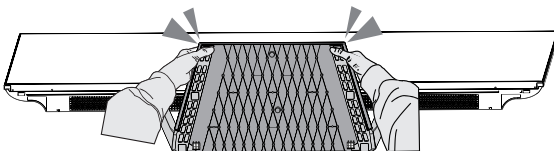

5. 底座安裝完成后，可以通過底座完成理線，完成後移動機器至指定位置。

100"

1. 一人扶住顯示器側面，保持顯示器穩定。另一人从附件袋中取出底座。
2. 將底座插入顯示器底部安裝孔中，使用附件袋中 4 顆螺絲將底座與顯示器固定。

注意事項

- 在整个安装过程中，请确保有一人专门负责扶稳顯示器，以避免顯示器傾倒。

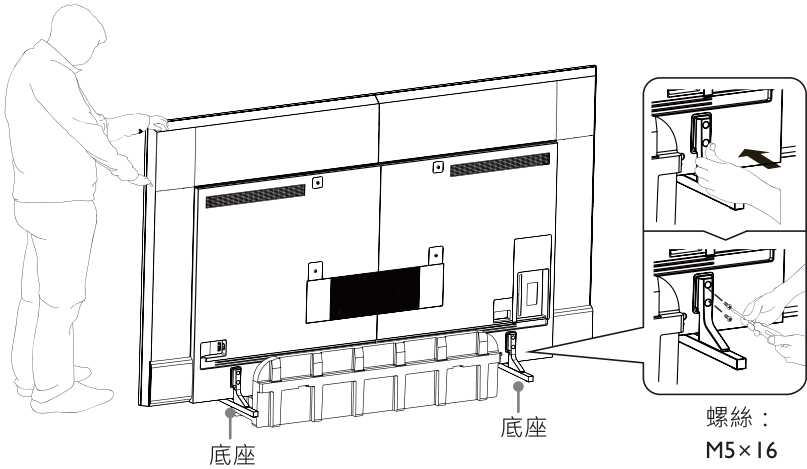

壁掛安裝

- 在安裝之前，請先確認欲壁掛之牆面是否可完全承受機身重量。
- 如果已經安裝底座，請先把底座拆除。
- 如需更多資訊，請洽詢壁掛架生產廠商 / 經銷商 / 服務商 / 專業施工人員，以獲得安全妥善的安裝資訊。

壁掛托架 (寬 × 高)	400 × 300 mm (65") 600 × 400 mm (100")
螺絲類型	M6 (65") M8 (100")
壁掛孔數量	4

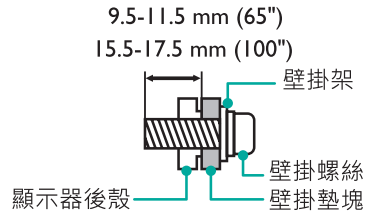

- 壁掛安裝時，建議垂直安裝。

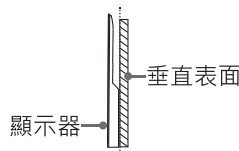

注意事項

- 壁掛架非標配，請以實際為準。
- 螺絲規格可能會因壁掛架規格產生變化，請以實際為準。

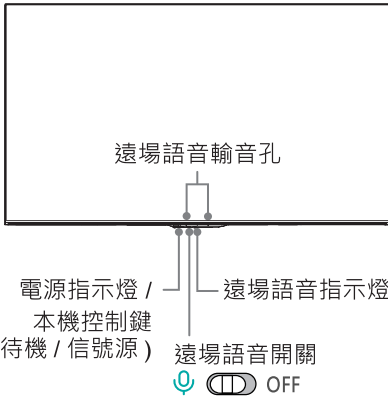

前視圖

65"

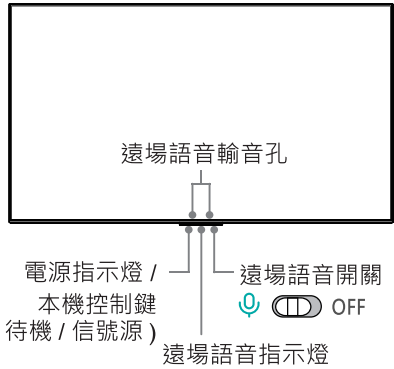

100"



名稱 / 操作	功能說明
電源指示燈	開機時，無指示燈；待機時，指示燈為白色。
 本機控制鍵 (待機 / 信號源)	待機狀態下，短按本機控制鍵可開機。 開機後，短按本機控制鍵打開選單，再次短按移動焦點，長按本機控制鍵確認選擇。若焦點移到“關機”選項，長按此鍵則會進入待機狀態。
遠場語音開關	將開關撥動至  以打開遠場語音。 完成 Alexa 或 VIDAA Voice 設置，並打開遠場語音模式后，只需說“Alexa”或“HeyVIDAA”來喚醒語音助手，即可使用遠場語音功能。

⚠ 注意事項

- 請不要連續快速進行開關機操作，否則可能導致顯示器故障。
- 遠場語音功能僅適用於部分國家 / 地區 / 語言。
- 圖示僅供參考。

後視圖

65"

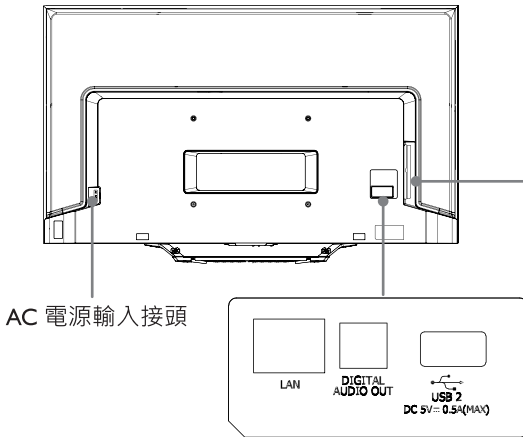

100"

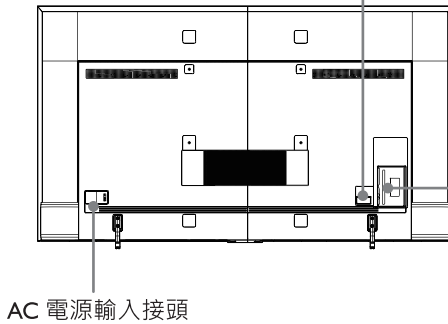

⚠ 注意事項

- 在決定使用的連接方式前，請先熟悉認識顯示器上每個輸入端子孔的位置和類型。若連接方式錯誤，將影響到影像的畫質。
- 由於市面上各類視聽設備種類繁多，本顯示器無法保證能和市面上所有視聽設備相容。
- 為了安全起見，在連接任何外接裝置前，請務必先關閉顯示器與外接裝置的電源。
- 連接後請確認所有的接頭和訊號線都已牢牢地連接固定而沒有鬆脫的情況。
- 在插拔連接線時，請握持連接線上之插頭，不要僅抓住連接線本身，否則將有可能損壞連接線。
- 圖示僅供參考。

連接



支援光纖數位音源輸入的設備

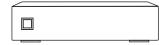

支援 HDMI/ HDMI(eARC) 視訊輸出的設備



注意事項

- 本顯示器支援 HDMI 聲音回傳功能 (僅限 HDMI 3 埠)，透過 HDMI 3 埠連接到擴大機的 HDMI OUT 埠 (擴大機本身亦須支援聲音回傳功能)，連接後揚聲器將自動切換至 eARC，則可將聲音從擴大機輸出。
- 當本顯示器連接到擴大機後，若將擴大機關機時，則聲音會從本顯示器輸出，在此同時串接於擴大機 HDMI 埠的其他設備將無法連接到本顯示器。
- 某些 HDMI 纜線可能不支援聲音回傳功能，因此建議您連接支援 HDMI 2.0 或以上的高速纜線，以使用此聲音回傳功能。
- 本顯示器無法保證能與所有支援聲音回傳的設備相容。



支援耳機輸出設備

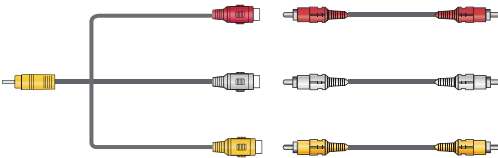

支援複合視訊輸出的設備



支援 USB 多媒體訊號輸出的設備



連接網路端口

遙控器

▶ 遙控器按鍵功能說明

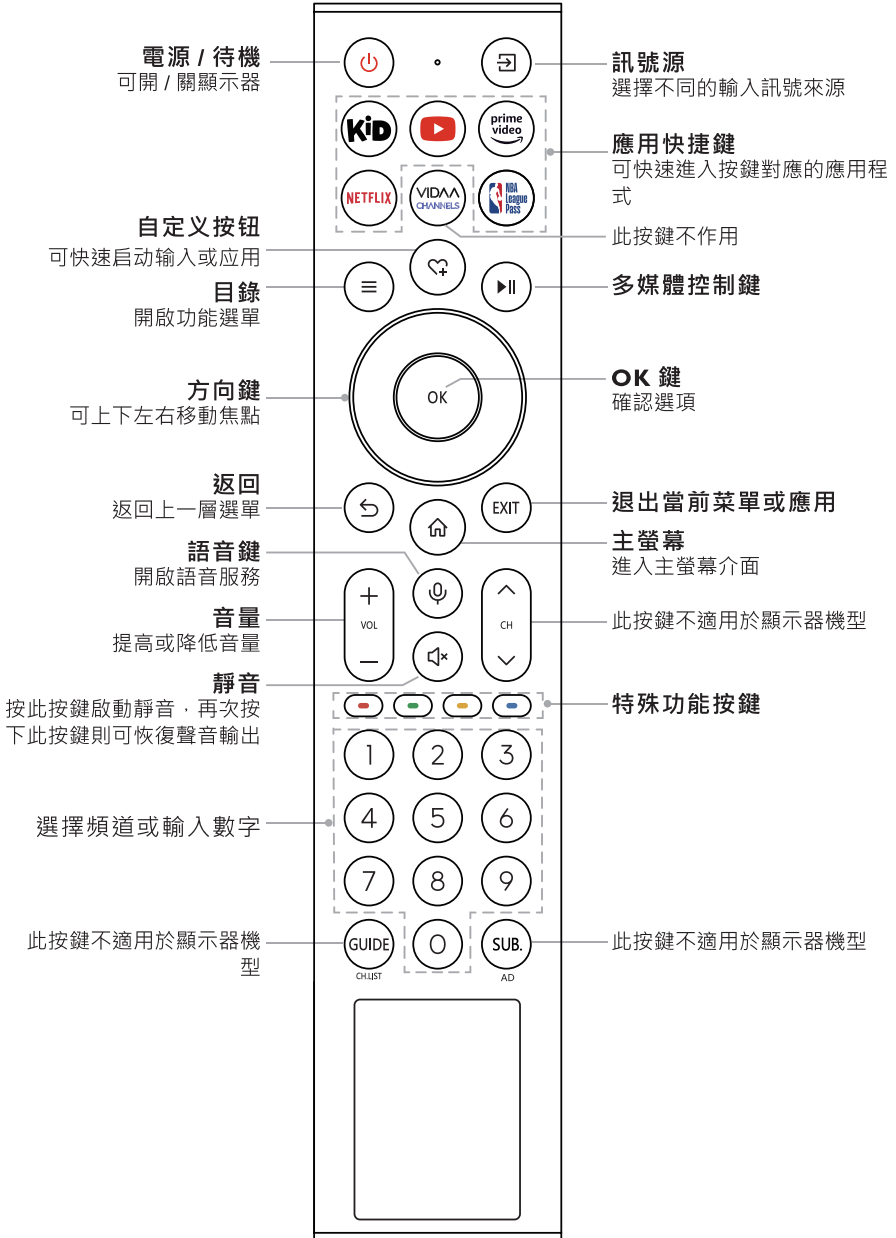

▶ 遙控器充電 (太陽能遙控器)

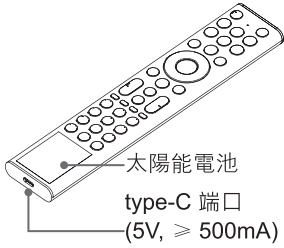

您可以將太陽能電池放置在光線下或使用 USB type-C 電纜 (不提供) 為遙控器充電。

通用 type-C 端口充電時，紅色指示燈會閃爍。充滿電後，指示燈會先停止閃爍，然後關閉。

▣ 注意事項

- 產品圖片僅供參考，實際產品外觀可能有所不同。
- 用戶請勿自行拆卸或更換內部電池，以免導致電池 / 設備損壞、人身傷害、火災或爆炸。
- 不使用遙控器時，將遙控器面朝上，使太陽能電池置於光線下。
- 請勿將遙控器放置在溫度極高的環境中，以免發生爆炸，或易燃液體或氣體泄露。
- 電池中的化學物質會引起皮疹，如果化學物質接觸到皮膚，請立即清洗。
- 將電池放入火中或熱爐中，或機械地碾壓或切割電池，都可能導致爆炸。
- 請勿讓遙控器受到撞擊或掉落，請勿讓遙控器接觸到水或將它放置在潮濕的環境中。
- 請勿在極低氣壓下使用遙控器，以免發生爆炸，泄露可燃液體或氣體。

▶ 使用遙控器的注意事項

- 將遙控器的頂端直接對準顯示器的遙控器接收窗，然後按下按鈕。
- 遙控器必須與顯示器的遙控器接收窗保持 30 度以內的角度，且距離應不超過 6 公尺，以便正常發揮功能。
- 遙控器語音控制接收距離不超過 6 公尺。
- 請勿覆蓋顯示器的遙控器接收窗，或將物體置於其前面，這樣會阻斷遙控器和接收窗之間的直接視線。
- 如果顯示器上的遙控器接收窗直接處於陽光或強光照射之下，可能會無法正常作用。在這種情況下，可以改變光源或調整顯示器的角度，或者在比較靠近遙控器接收窗的位置使用遙控器。

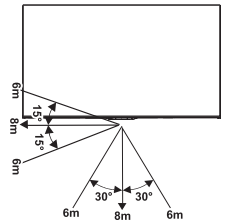

▶ 藍牙遙控器配對

打開顯示器電源後，將遙控器放在距顯示器 3 公尺範圍內。按住遙控器任意鍵 (電源 / 待機鍵和語音鍵除外) 開始配對。

注意：

- 在特殊情況下，請嘗試長按 [≡] 鍵配對。
- 如遙控器發生未知錯誤，有可能是由於干擾引起，請嘗試消除干擾原因後再次配對。
- 如遙控器發生未知錯誤，請充電並激活遙控器。
- 當本機處於待機模式時，遙控器無法與顯示器配對。

規格

產品型號		65U7N	100U7N
顯示面板	背光	LED	LED
	尺寸 (概略值)	65 型	100 型
	解析度	3840 × 2160	3840 × 2160
	靜態對比度	5,000:1	5,000:1
	色彩	8bits + FRC	8bits + FRC
	可視角度	Horiz/Vert 178 degrees	Horiz/Vert 178 degrees
機體尺寸 (mm)	不含底座 (W×H×D)	1449 × 838 × 77	2235 × 1286 × 90
	含底座 (W×H×D)	1449 × 899 × 295	2235 × 1322 × 500
重量 (kg)	不含底座	19.7	71.3
	含底座	20.8	73.5
電源	電源供應	110V~ 50/60Hz	110V~ 50/60Hz
	最大消耗功率	215W	500W
	待機消耗功率	<0.5W	<0.5W
訊號輸入	高解析度多媒體介面 (HDMI)	4	
	複合視訊 (AV 輸入)	1	
	通用序列匯流排 (USB)	USB 2.0 × 1 USB 3.0 × 1	
訊號輸出	光纖數位聲音輸出	1	
	耳機輸出	1	
區域網路 連接埠	支援連接速率 10Mbps/100Mbps	1	
操作溫度		0°C ~40°C (於海平面)	
儲存溫度		-20°C ~60°C (於海平面)	
支援顯示		60Hz (640×480, 800×600, 1024×768) 60Hz (480i, 480p, 720p, 1080i, 1080p) 50Hz (576i, 576p, 720p, 1080i, 1080p) 24Hz 25Hz 30Hz 50Hz 60Hz (3840×2160) 120Hz 144Hz (3840×2160 only for HDMI 3, 4) 120Hz 144Hz (2560×1440 only for HDMI 3, 4) 120Hz 144Hz (1920×1080 only for HDMI 3, 4)	

⚠ 上述規格如有變更，恕不另行通知。

其它訊息

▶ 聲明訊息

本公司不對於此使用手冊的相關內容、適銷性或適合於某特定目的保證，作出任何明示或暗示的陳述或擔保。此外，本公司保留修訂本出版品的權利，內容如有變更，恕不另行通知。

您對第三方所提供之內容或服務有疑問或糾紛時，應直接向提供服務之供應商查詢或主張。



交流電壓：此符號表示標有該符號的額定電壓為交流電壓。



II 類設備：此符號表示該產品不需要保護接地的安全連接。(適用於 65")



I 類設備：此符號表示該產品需要保護接地的安全連接。(適用於 100")



HDMI、HDMI High-Definition Multimedia Interface 等詞彙、HDMI 商業外觀及 HDMI 標識均為 HDMI Licensing Administrator, Inc. 的商標或註冊商標。



Dolby, Dolby Vision, Dolby Atmos, and the double-D symbol are registered trademarks of Dolby Laboratories Licensing Corporation. Dolby Vision IQ is a trademark of Dolby Laboratories Licensing Corporation. Manufactured under license from Dolby Laboratories. Confidential unpublished works. Copyright © 2012-2024 Dolby Laboratories. All rights reserved.



Manufactured under license from IMAX Corporation. IMAX® is a registered trademark of IMAX Corporation in the United States and/or other countries. For DTS patents, see <http://patents.dts.com>. Manufactured under license from DTS Licensing Limited. DTS and the DTS logo are registered trademarks or trademarks of DTS, Inc. in the United States and other countries. © 2020 DTS, Inc. ALL RIGHTS RESERVED.

THIS PRODUCT IS LICENSED UNDER THE AVC PATENT PORTFOLIO LICENSE FOR THE PERSONAL USE OF A CONSUMER OR OTHER USES IN WHICH IT DOES NOT RECEIVE REMUNERATION TO (i) ENCODE VIDEO IN COMPLIANCE WITH THE AVC STANDARD ("AVC VIDEO") AND/OR (ii) DECODE AVC VIDEO THAT WAS ENCODED BY A CONSUMER ENGAGED IN A PERSONAL ACTIVITY AND/OR WAS OBTAINED FROM A VIDEO PROVIDER LICENSED TO PROVIDE AVC VIDEO. NO LICENSE IS GRANTED OR SHALL BE IMPLIED FOR ANY OTHER USE. ADDITIONAL INFORMATION MAY BE OBTAINED FROM MPEG LA, L.L.C. SEE [HTTP://WWW.MPEGLA.COM](http://WWW.MPEGLA.COM)

► 限用物質含有情況標示聲明書

設備名稱：高畫質液晶顯示器						
型號（型式）：65U7N/I00U7N						
單元	限用物質及其化學符號					
	鉛 Lead (Pb)	汞 Mercury (Hg)	鎘 Cadmium (Cd)	六價鉻 Hexavalent chromium (Cr ⁺⁶)	多溴聯苯 Polybrominated biphenyls (PBB)	多溴二苯醚 Polybrominated diphenyl ethers (PBDE)
外殼	○	○	○	○	○	○
整機電路板 / 電源板	—	○	○	○	○	○
液晶面板	○	○	○	○	○	○
液晶面板電路板	—	○	○	○	○	○
揚聲器	—	○	○	○	○	○
底座	—	○	○	○	○	○
配件（遙控器等）	—	○	○	○	○	○
備考 1. “○” 係指該項限用物質之百分比含量未超出百分比含量基準值。						
備考 2. “—” 係指該項限用物質為排除項目。						