



INVERTER

變頻式空調



OPERATION MANUAL

使用說明書

DAIKIN ROOM AIR CONDITIONER
DAIKIN 空調機

MODELS 型號

- FTXV22XVLT
- FTXV28XVLT
- FTXV36XVLT
- FTXV41XVLT
- FTXV50XVLT
- FTXV60XVLT
- FTXV71XVLT
- FTXV80XVLT
- FTXV90XVLT

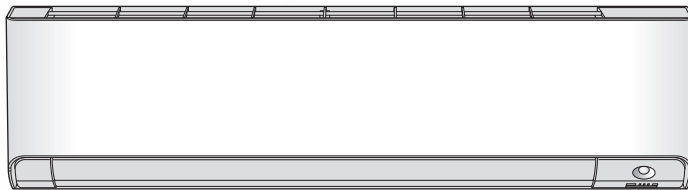

功能

舒適升級、節能與空氣清淨 的第一選擇



智慧眼

智慧眼感應器探測室內人的活動。
如果室內超過 20 分鐘無人，空調會自動轉入節能模式。

▶第 17 頁



防黴

防黴功能對室內機的內部進行除濕，同時提供理想的環境以抑制室內機上黴菌的生成。

▶第 14 頁



閃流空氣清淨

閃流技術能分解黴菌及過敏原，
讓室內及空調機內部的空氣保持潔淨，營造舒適環境。

▶第 15 頁

其他功能



舒適

冷氣及除濕運轉時風向朝上，
而暖氣模式時風向朝下。此功能將防止冷氣或暖氣直接吹到身體。

▶第 16 頁



室外機靜音

室外機靜音運轉可降低室外機噪音。
當您需要為鄰居考慮噪音問題時，
該功能非常實用。



▶第 21 頁

目錄

運轉前須知

安全注意事項	3
各部位名稱	5
運轉前準備	9

運轉操作

 自動・冷氣・除濕・暖氣・送風 運轉	10
 調節風量	12
 調節風向	13

有用的功能

 防黴運轉	14
 閃流空氣清淨運轉	15
 舒適氣流運轉	16
 智慧眼運轉	17
 強力運轉	19
 省電運轉	20
 室外機靜音運轉	21

定時器運轉

 定時開/關運轉	22
---	----

保養

保養與清潔	24
-------------	----

有需要時

FAQ	28
故障排除	29

規格

產品規格	33
------------	----





省電



本功能透過限制最大耗電量來確保運轉效率。當空調機與其他電器同時使用時，可使用此功能。▶第 20 頁

安全注意事項

	操作本機前請閱讀本說明書中的注意事項。		本裝置中充有 R32。
---	---------------------	---	-------------





- 請將此手冊放在使用者易於取閱處。
- 此處所述的注意事項分為警告和注意兩級。其均包含重要安全資訊。請務必嚴格遵守所有注意事項。

 警告	如不嚴格遵守這些說明可能導致受傷或失去生命。
 注意	如不嚴格遵守這些說明可能導致財產損失或人員受傷，危險程度視具體情況而定。

 嚴格禁止。	 請嚴格按指令操作。	 務必妥善接地。
---	---	---

- 閱讀完畢後，請將本手冊保存在需要時可方便隨時取閱的地方。如果將裝置轉讓給新使用者，務必將本手冊一併轉交。

警告

-  除生產商所建議的方法之外，請勿用其他方法加速除霜過程或進行清潔。
 -  不得將裝置存放在有持續工作的點火源的房間中（例如：明火、使用中的瓦斯用具或電熱器）。
 - 請勿打孔或點燃。
 - 請注意：冷媒可能是無味的。
 - 本電器必須安裝、操作及存放在於地面面積大於 \geq m² 機型 FTXV22/28/36, 1.9m² 機型 FTXV41/50, 2.5m² 機型 FTXV60, 3.5m² 機型 FTXV71, 6.2m² 機型 FTXV80/90 的房間內。
 - * 由於本機種的最大冷媒充填量不到 1.22 公斤，因此無任何最小地板面積限制。
 - 地板表面與裝置底部之間保持 1.8m 或更高的安裝高度。
 - 如果用於安裝裝置的房間的地板面積小於指定的最小值，請將其安裝在通風良好的房間內。
 - 為避免火災、爆炸或受傷，當裝置附近檢測到有害氣體（如可燃性或腐蝕性氣體）時請勿使用。
 - 注意，長時期直接暴露於空調機的冷氣或暖氣，或太涼或太暖的空氣中均有損身體健康。
 - 請勿將棒狀物、手指等異物置於回風口或出風口中。接觸空調機快速運轉的風扇葉可能引起產品損壞或人員受傷。
 - 請勿擅自修理、拆卸、重新安裝或改裝空調機，否則可能引起漏水、電擊或火災危險。
 - 請勿在空調機附近使用易燃噴霧，否則可能引發火災。
 - 安裝、移動或維修時請勿使用除室外機上指定冷媒以外的冷媒 (R32)。使用其他冷媒可能引起機體故障或損壞及人員受傷。
 - 為避免觸電，請勿用濕手操作。
-
-  冷媒洩漏時謹防火災。如果空調機未正常運轉，如未生成冷氣或暖氣時，即可能是冷媒洩漏所引起。請與您的經銷商聯絡，尋求幫助。空調機所用冷媒是安全的，且一般情況下不會洩漏。然而，發生洩漏時如果接觸敞開的火爐、加熱器或爐具則可能生成有害氣體。在合格的維修人員確認洩漏已修復前請勿使用空調機。
 - 請勿嘗試自行安裝或維修空調機。操作不當可能導致漏水、觸電或火災。請聯繫您的當地經銷商或合格的技術人員進行安裝及維修作業。
 - 如果空調機出現異常（發出焦味等），請關閉機體電源並聯繫您的當地經銷商。此時再繼續使用可能引起故障、觸電或火災危險。
 - 務必安裝漏電保護斷路器。如不安裝漏電保護斷路器可能引起觸電或火災。
-
-  務必將空調機接地。請勿將機體地接至設施管道、避雷針或電話接地線。接地不好可能導致觸電。

注意

-  除預定用途外，請勿將空調機用於其他用途。請勿將空調機用於冷卻精密儀器、食品、植物、動物或藝術品，否則可能對相關物品的性能、品質及 / 或使用壽命造成負面影響。
- 請勿將植物或動物直接暴露於空調機氣流下，否則可能引起負面影響。
- 請勿將生成明火的裝置放在暴露於空調機氣流的地方，否則可能引起不完全燃燒。
- 請勿擋住回風口或出風口。氣流不暢可能引起性能下降或發生故障。

- ⊘ 請勿坐在室外機上、在機體上放置物體或拉機體。否則可能引起事故，如掉落或倒塌，從而導致受傷、產品功能異常或損壞。
- 請勿將易於受潮的物體直接放在室內機或室外機下方。在某些情況下，主機或冷媒管上的結露、濾網上的灰塵或堵塞的排水可能掉落，弄髒相關物體或使其功能異常。
- 長時期使用後，請檢查機體底座及其固定架有無損壞。如發現損壞而放任不管，則機體可能掉落而引起受傷。
- 為避免受傷，請勿觸碰室內機或室外機的進風口或鋁制鱗片。
- 本裝置不供幼兒及身心虛弱者在無人監護的情況下使用。否則可能損傷身體機能並有損健康。
- 孩童使用時應有人監護以確保其不將機體及其遙控器用於玩耍。孩童無意操作可能引起身體機能及健康受損。
- 避免撞擊室內機和室外機，否則可能導致產品損壞。
- 請勿將易燃物品，如噴霧器，置於出風口 1m 以內。
噴霧器可能因室內機或室外機生成的熱空氣而發生爆炸。
- 小心勿讓寵物在空調機上小便。在空調機上小便可能造成觸電或火災。
- 請勿用水清洗空調機，否則可能引起觸電或火災。
- 請勿將貯水容器（花瓶等）放於機體上方，否則一旦其翻倒則可能引起觸電或火災。
- 電池放入時應避免極性 (+/-) 錯誤，否則可能導致短路、失火或漏液。
- 切勿坐在或懸掛在蓋板上。蓋板可能會掉落，進而導致人身傷害或產品故障。
- 切勿晃動蓋板。蓋板可能擊中人員或物品，進而導致人身傷害或財物損壞。
- 切勿讓兒童在蓋板附近玩耍。可能會導致人身傷害或財物損壞。
- 切勿拉扯電線。電線會損壞，且蓋板可能會掉落，進而造成人身傷害或財物損壞。
- 切勿在行進路線中放置障礙物。蓋板可能掉落，進而導致人身傷害或財物損壞。
- 切勿彎折或損壞電線。電線會損壞，且蓋板可能會掉落，進而造成人身傷害或財物損壞。
- 切勿在蓋板上放置物品，否則會導致產品故障。
- 在操作或維修空調機時，切勿使用不穩定的梯架，否則您可能摔倒或受傷。
- 請將遙控器放置在兒童取不到的地方。錯誤操作遙控器可能會造成受傷。

- ⚠ 在室內同時使用空調機及火爐等設備時，為避免缺氧，請確保房間通風良好。
- 清潔之前，務必停止本機運轉，關閉斷路器，或拔下電源線。
否則可能導致觸電和受傷。
- 請僅將空調連接至指定的電源電路上。非指定電源會導致觸電、過熱或火災。
- 安裝排水軟管時應確保水能順利排出。排水不完全可能導致房屋、家具等物品受潮。
- 切勿在室外機旁放置物品，也不要讓樹葉及其他碎屑堆積在機器四周。樹葉是小動物的溫床。這些小動物可能會入侵機器內部。接觸到電氣零件，而造成故障、冒煙或火災。
- 不要在室內機附近堆放物品。
因為這樣做可能會對空調機的性能、產品品質和壽命產生不利影響。
- 本電器並未針對肢體、感官或心智能力較弱或缺乏操作知識的人設計。因此，除非其監護人提供監督或指示，否則不宜使用本電器。避免兒童接近，確保他們不會玩耍本電器。

關於室內機及室外機四周空間的注意事項

- 請務必遵照以下說明。
 - 室內機須距離電視機或收音機至少 1m (空調機可能會干擾圖像或聲音)。
 - 避免在容易產生大量油煙的地方使用空調機，例如廚房。否則可能導致漏水。

取得審驗證明之低功率射頻器材，非經核准，公司、商號或使用者均不得擅自變更頻率、加大功率或變更原設計之特性及功能。

低功率射頻器材之使用不得影響飛航安全及干擾合法通信；經發現有干擾現象時，應立即停用，並改善至無干擾時方得繼續使用。

前述合法通信，指依電信管理法規定作業之無線電通信。

低功率射頻器材須忍受合法通信或工業、科學及醫療用電波輻射性電機設備之干擾。

各部位名稱

室內機

* 各型號的室內機外觀可能不同

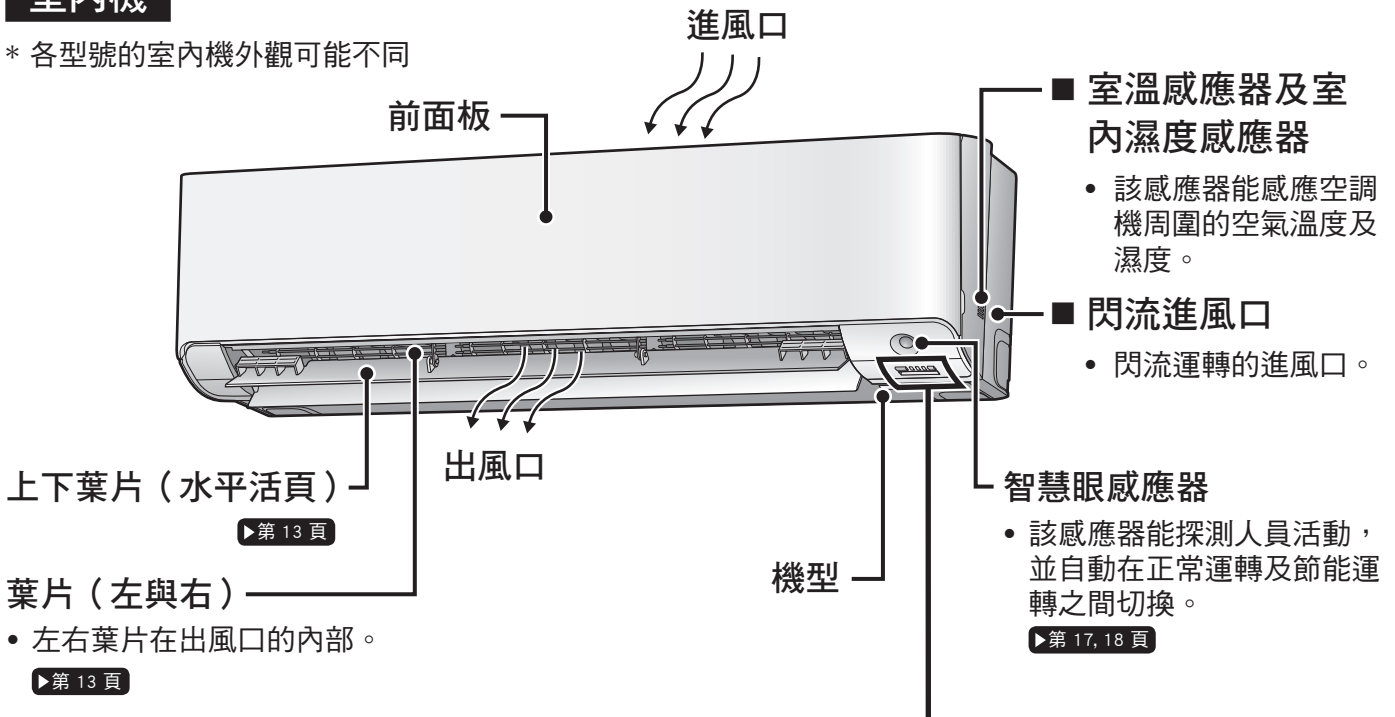

- 室溫感應器及室內濕度感應器
 - 該感應器能感應空調機周圍的空氣溫度及濕度。
- 閃流進風口
 - 閃流運轉的進風口。
- 智慧眼感應器
 - 該感應器能探測人員活動，並自動在正常運轉及節能運轉之間切換。

- 上下葉片 (水平活頁)
 - ▶ 第 13 頁
- 葉片 (左與右)
 - 左右葉片在出風口的內部。
 - ▶ 第 13 頁

顯示

防霉指示燈 (綠色) ▶ 第 14 頁

定時器指示燈 (橘色) ▶ 第 22, 23 頁

室內機「運轉/停止」開關按鈕及運轉指示燈

- 按一下開關可開始運轉。再按一下可停止運轉。
- 運轉模式設定如下。

模式	溫度設定	風量
自動	25.0°C	自動

當您找不到遙控器或電池沒電時，可使用此開關。

閃流指示燈 (綠色) ▶ 第 15 頁

無線 LAN 連線轉接器指示燈 (橘色) (加購零件)

- 如需訂購無線 LAN 連線轉接器，請洽原經銷商。

品項	零件編號
無線 LAN 連線轉接器	BRP084C45

- 訊號接收器
- 接收來自遙控器的訊號。
 - 當空調機接收到訊號時，您會聽到「嗶」聲。

情況	聲音種類
開始運轉	嗶-嗶
變更設定	嗶
停止運轉	長嗶

燈號顯示表

指示燈	顏色	狀態	說明
運轉指示燈	綠色	恆亮	空調機正在運轉。
		閃爍	請檢查故障代碼。
定時指示燈	橘色	恆亮	定時已設定。 ▶ 第 22, 23 頁
防霉指示燈	綠色	恆亮	防霉運轉。 ▶ 第 14 頁
閃流指示燈	綠色	恆亮	閃流運轉。 ▶ 第 15 頁

FTXV22/28/36/41/50/60/71 等級

■ 打開前面板

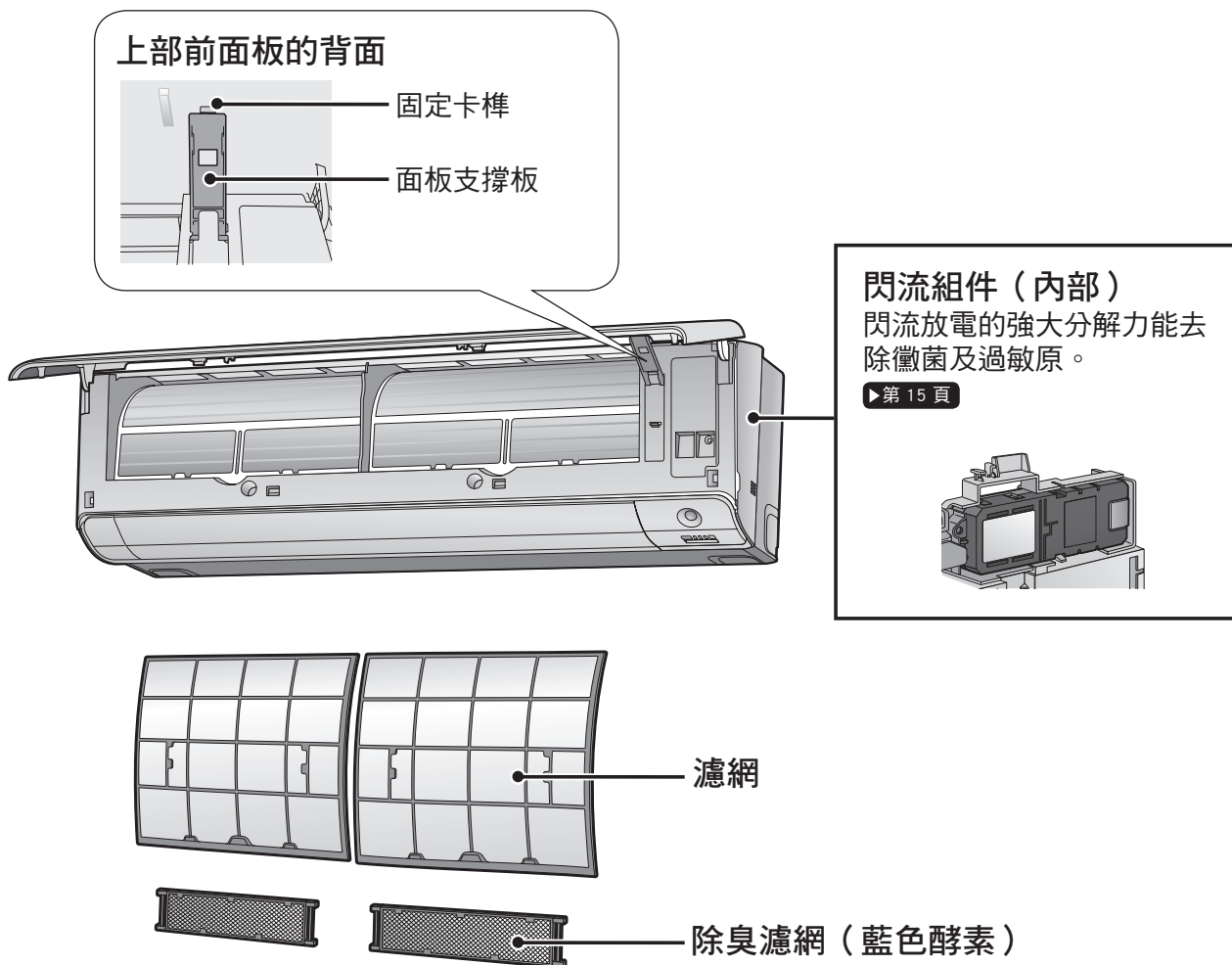

室外機

* 各型號的室外機外觀可能不同。

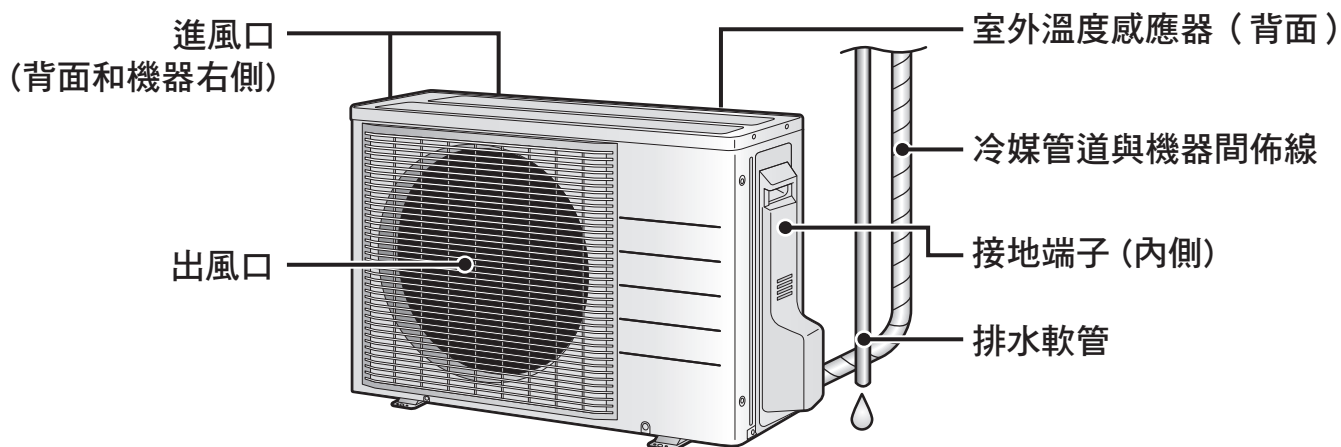

各部位名稱

FTXV80/90 等級

■ 打開前面板

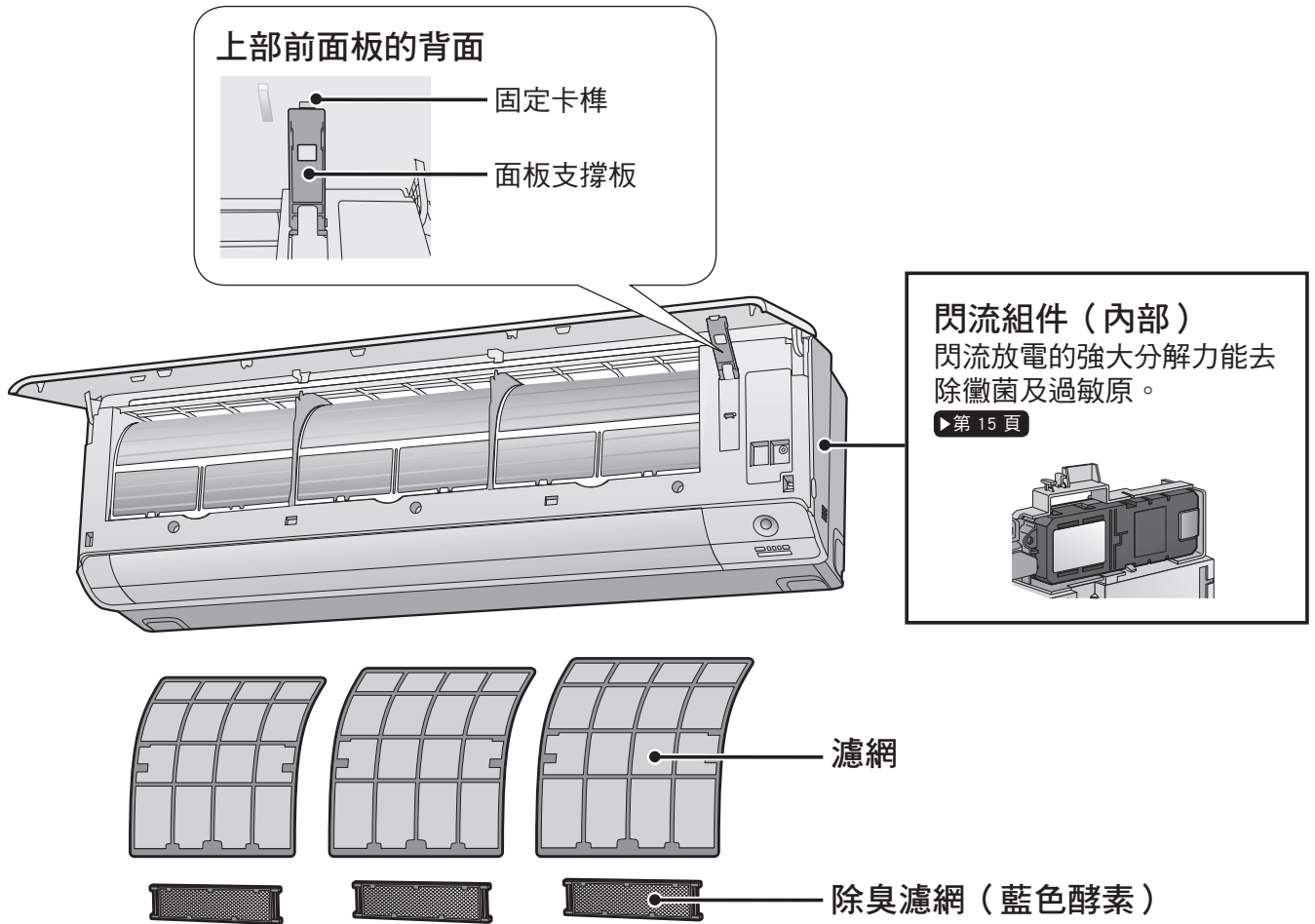

室外機

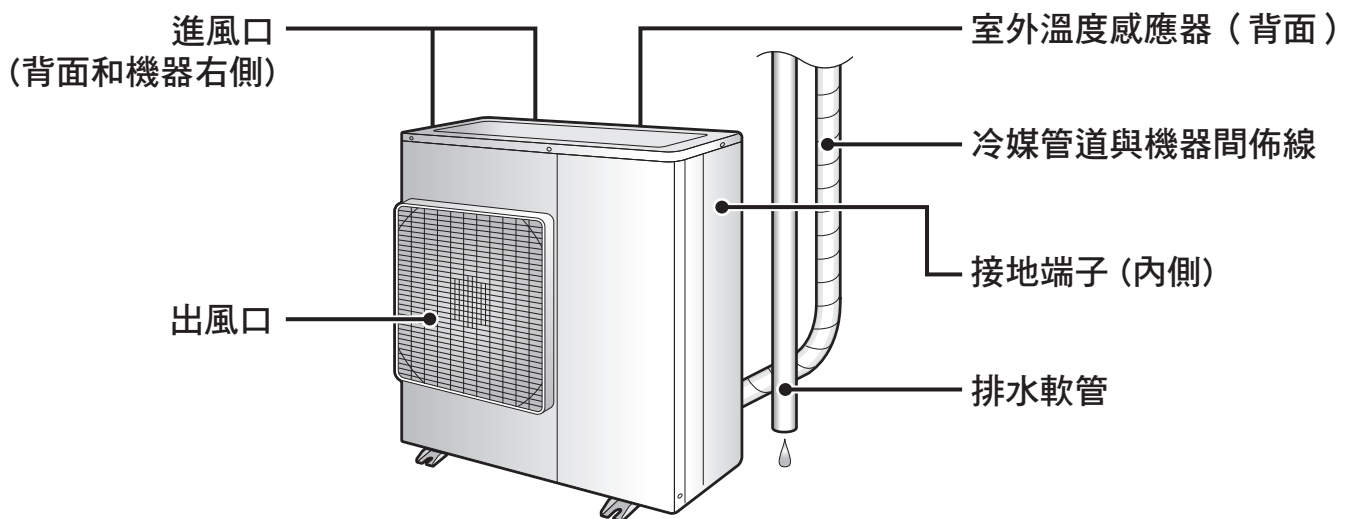

遙控器

顯示 (LCD 液晶螢幕)

- 顯示目前設定。
(為方便說明, 圖中顯示所有設定部位。)

「自動」按鈕

- 系統會根據室內溫度, 自動選擇合適的運轉模式 (冷氣或暖氣) 並啟動運轉。

▶ 第 10 頁

直接運轉按鈕

- 啟動並以所選模式運轉。
(冷氣/除濕/暖氣/送風)

▶ 第 10 頁

「溫度」調節鈕

- 更改溫度設定。

▶ 第 11 頁

「智慧眼」按鈕

- 智慧眼運轉。

▶ 第 17 頁

「靜音」按鈕

- 室外機靜音運轉。

▶ 第 21 頁

「強力運轉」按鈕

- 強力運轉。

▶ 第 19 頁

「閃流放電」按鈕

- 閃流空氣清淨運轉。

▶ 第 15 頁

「定時關」按鈕 (夜間設定模式)

▶ 第 23 頁

「定時開」按鈕

▶ 第 22 頁

訊號發送部位

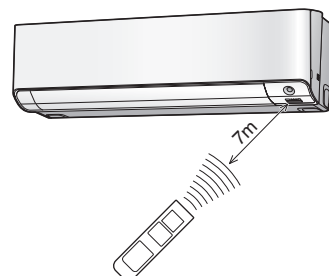

- 使用遙控器時, 請將訊號發送部位對準室內機。如果空調機與遙控器之間有窗簾等物品阻擋號, 則空調機收不到訊號。
- 訊號最大傳輸距離約 7m。

「關」按鈕

- 按此按鈕停止運轉。

▶ 第 10 頁

「風量」設定鈕

- 選擇風量設定。

▶ 第 12 頁

「省電運轉」按鈕

- 省電運轉。

▶ 第 20 頁

「擺動」按鈕

- 調節風向。

▶ 第 13 頁

「防黴」按鈕

- 防黴運轉。

▶ 第 14 頁

「舒適」按鈕

- 舒適運轉。

▶ 第 16 頁

「取消定時」按鈕

- 取消定時設定。

▶ 第 20, 23 頁

型號 ARC480A80

運轉前準備

⚠ 注意

若未正確處理電池，電池可能漏液、破裂或發熱，導致人員受傷或設備故障。

請遵守以下注意事項，確保使用安全。

- 萬一鹼性溶液不慎進入眼睛，切勿搓揉。請立刻用自來水沖洗眼睛，然後儘速就醫。
- 將電池存放在兒童無法取得之處。若不慎吞入電池，應立刻就醫。
- 切勿讓電池暴露於高溫或火源下。切勿拆解或改造電池。電池內的絕緣體或排氣孔可能受損，導致電池漏液、破裂或發熱。
- 切勿損毀或剝除電池表面的標籤。

■ 安裝電池的步驟

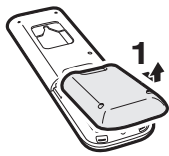

滑動後蓋，將其取下。

注意 ⊕ 和 ⊖ 位置要正確！

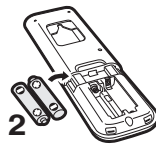

裝入 2 顆 AAA LR03 乾電池（鹼性）。

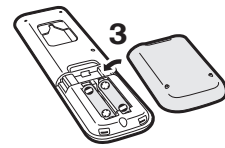

按原狀裝回後蓋。

■ 將遙控器架固定在牆上

1. 選擇一個訊號能夠傳送到空調機的地方。
2. 使用配件組中的螺絲將支架固定到牆壁、柱子或類似位置上。
3. 將遙控器放置在遙控器架上。

■ 安裝除臭濾網（藍色酵素）

- 若要安裝選購濾網，請在開啟電源之前安裝妥當。▶ 第 26 頁

■ 開啟斷路器

- 當電源開啟時，室內機的上下葉片會開關一次以設定參考位置。

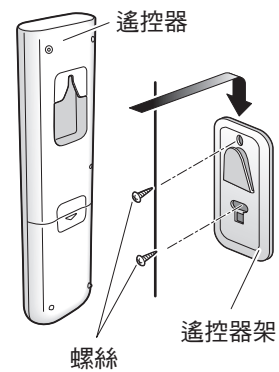

註

關於電池的注意事項

- 為避免電池漏液或破裂而導致受傷或損害，當產品長期不用時，請將電池取出。
- 標準更換時間為 1 年。兩顆電池應同時更換。更換時，請務必使用全新的四號 AAA LR03（鹼性）電池。
- 當電池沒電時，LCD 顯示幕會開始閃爍，提醒需要更換電池。在某些情況下，若電池因使用狀況而加速耗電，在 LCD 開始閃爍之前，訊號接收可能已減弱。
- 遙控器附帶的電池僅供初期使用。該電池使用壽命可能小於 1 年。

關於遙控器的注意事項

- 請勿將遙控器掉落。請勿弄濕遙控器。
- 訊號發送部位或接收部位上有灰塵會降低靈敏度。請用軟布擦去灰塵。
- 如果室內裝有使用電子啟動器的日光燈（如含安定器型燈），訊號傳輸可能失效。如果發生這種情況，請洽服務站。
- 如果空調遙控器剛好操作到其他電器，請將該電器移到其他位置，或洽服務站。



自動 · 冷氣 · 除濕 · 暖氣 · 送風運轉

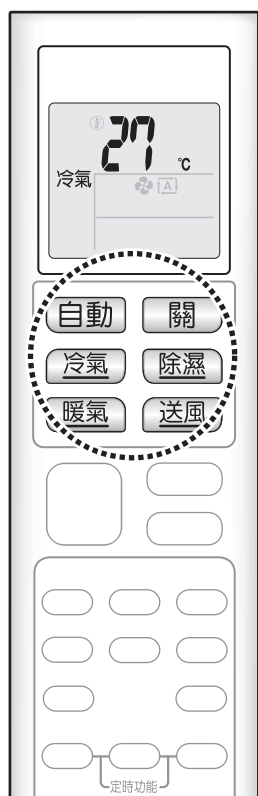

空調會以您選擇的運轉模式運轉。
下次啟動時，空調即以與本次相同的運轉模式運轉。

■ 開始

● 按下您想要的運轉模式按鈕。

自動運轉

按 **自動**。「自動」出現在 LCD 液晶顯示幕上。

冷氣運轉

按 **冷氣**。「冷氣」出現在 LCD 液晶顯示幕上。

除濕運轉

按 **除濕**。「除濕」出現在 LCD 液晶顯示幕上。

暖氣運轉

按 **暖氣**。「暖氣」出現在 LCD 液晶顯示幕上。

送風運轉

按 **送風**。「送風」出現在 LCD 液晶顯示幕上。

- 運轉指示燈亮綠色。
- 當空調機運轉時，可按下你想要的運轉模式鈕，切換運轉模式。

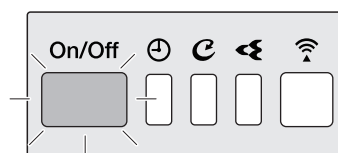

顯示

■ 停止

● 按 **關**。

- 運轉指示燈熄滅。

註

自動運轉備註事項

- 在自動運轉時，系統根據室內與室外溫度選擇合適的運轉模式（冷氣或暖氣）並啟動運轉。
- 系統每隔一段固定時間會自動重新選擇設定，以使室內溫度達到使用者設定的溫度。

冷氣運轉備註事項

- 本空調產品是透過將室內熱量釋放至室外實現房間降溫的。因此，如果室外溫度較高，空調機的降溫效果會降低。

除濕運轉備註事項

- 在除濕模式下，室內溫度會儘量保持不變。此時，溫度及風速為自動控制，無法手動調整。

暖氣運轉備註事項

- 由於本空調產品是透過從室外空氣中吸收熱量來提高室溫的，因此當室外溫度較低時，暖氣功能就會變弱。如果暖氣效果不夠，建議您使用其他的供暖設備與空調配合。
- 熱力泵系統透過使熱空氣在房間內的各個部份循環來為房間升溫。在啟動暖氣運轉之後，房間需要一定的時間變暖。
- 在暖氣運轉過程中，室外機可能會結霜，從而減弱暖氣功能。在這種情況下，系統會切換至除霜運轉來進行除霜。

送風運轉備註事項

- 該模式僅對風扇有效。



自動 · 冷氣 · 除濕 · 暖氣 · 送風運轉



■ 變更溫度設定

● 按  。

- 按 ^ 可提高溫度，按 v 可降低溫度。
每按一下按鈕，溫度改變 0.5°C。

冷氣運轉	暖氣運轉	自動運轉	除濕/送風運轉
18.0~32.0°C	10.0~30.0°C	18.0~30.0°C	無法使用溫度設定。

調節風量





您可調節風量來提高舒適度。

■ 調節風量設定

● 按  。

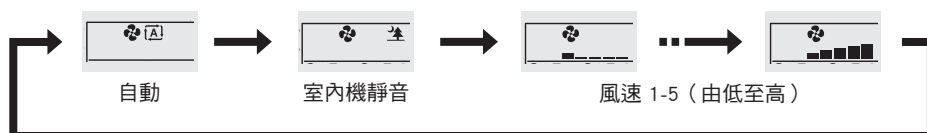
- 每按一下  可依下列順序改變風量。



- 當風量被設定為「」時，將啟動室內機靜音運轉，則空調機產生的噪音就會變小。
- 在室內機靜音運轉時，風速會設為弱。
- 若冷氣 / 除濕運轉一開始的風量設定為「自動」，則室內機會先除臭，抑制內部任何異味。因此，室內機不會立刻出風。(請稍待約 1 分鐘。)
- 當風量較小時，冷氣 (暖氣) 效果也會較弱。

節能小常識

溫度設定適中有助於節能。

- 建議的溫度設定冷氣模式：26.0-28.0°C，暖氣模式：20.0-24.0°C。

用百葉窗或窗簾遮掩窗戶。

- 防止陽光及空氣進入室內可加強冷房 (暖房) 效果。

保持空氣濾網乾淨。

- 空氣濾網阻塞會造成低效運轉及能源浪費。請大約每 2 週清洗一次。▶第 25 頁

若長時間不用空調機 (例如春季或秋季)，請關閉斷路器。

- 即使不運轉，空調機也會持續消耗少許電力。



調節風向

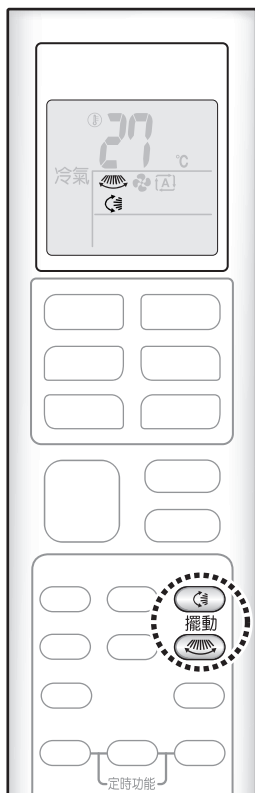

您可調節風向來提高舒適度。

⚠ 注意

- 請務必使用遙控器來調節上下葉片與左右葉片的角度。
 - 如果在上下葉片與左右葉片擺動時嘗試用手移動葉片，機械裝置可能會損壞。
 - 在出風口內部有風扇正以高速旋轉。

■ 開始自動搖擺

上風向與下風向

● 按 。

- 「」出現在 LCD 液晶顯示幕上。
- 上下葉片（水平活頁）將開始擺動。

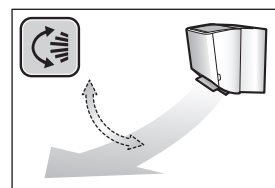

右風向與左風向



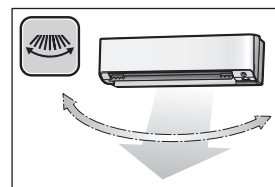

● 按 。

- 「」出現在 LCD 液晶顯示幕上。
- 葉片（左與右）將開始擺動。



3D 立體風向

● 按下  與 。

- 「」與「」出現在 LCD 液晶顯示幕上。
- 上下葉片與左右葉片將輪流擺動。
- 如需取消 3D 立體風，再按一次  或  即可。上下葉片或左右葉片將停止擺動。

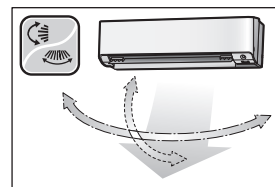

■ 將上下葉片或左右葉片設定在您想要的位置

- 此功能在上下葉片或左右葉片處於自動搖擺模式時有效。

● 當上下葉片或左右葉片到達您希望的位置時，

按下  與 。

- 在 3D 立體風運轉時，上下葉片與左右葉片會輪流擺動。
- 「」與「」從 LCD 液晶顯示幕上消失。

註

關於風向設定的注意事項

- 上下葉片的活動幅度因運轉模式而異。

關於 3D 立體風定的注意事項

- 由於冷空氣會向房間底部集中，而熱空氣會向天花板集中，因此可使用 3D 立體風來循環冷空氣和熱空氣，以避免房內部分區域過冷和過熱。

上下葉片的活動幅度

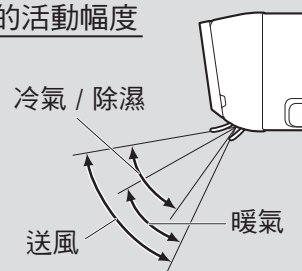

防霉運轉

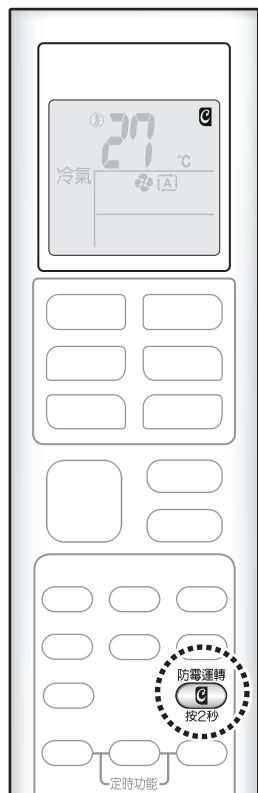

防霉運轉利用送風來降低室內機內部濕度，防止黴菌散播。

[自動運轉]

■ 開始

● 長按  2 秒。

- 「」出現在 LCD 液晶顯示幕上。
- 防霉運轉指示燈亮綠色。

■ 取消

● 再次長按  2 秒。

- 「」從 LCD 液晶顯示幕上消失。

[手動運轉]

● 當室內機未運轉時，按下  約 2 秒。

- LCD 顯示幕閃爍「」，過了一會後恢復正常。

註

防霉運轉備註事項

- 若要中途停止防霉運轉，請按 。
- 當除濕或冷氣運轉停止後，空調機會自動啟動防霉運轉，並且在 60 分鐘後自動停止。
- 本功能並不能去除已經存在的灰塵或黴菌。
- 當空調機使用「定時關」功能關機時，無法進行防霉運轉。

閃流空氣清淨運轉

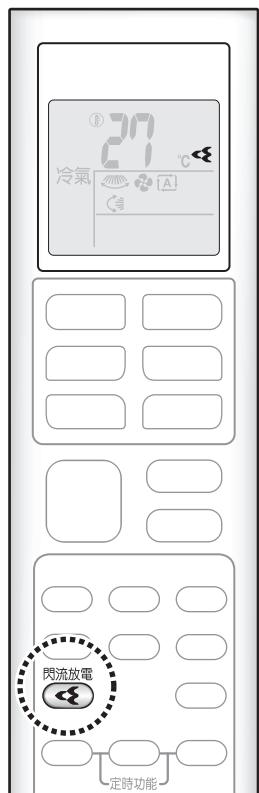

閃流組件會產生具有高度氧化能力的高速電子流，分解異味分子及有害病毒。搭配空氣品質除臭濾網（藍色酵素）及空氣濾網使用，該功能可以讓室內空氣變得乾乾淨淨。

■ 開始

● 按下 。

- 「」出現在 LCD 液晶顯示幕上。
- 閃流空氣清淨運轉指示燈亮綠色。

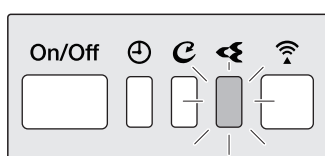

顯示

■ 取消

● 按下  按鈕。

- 「」從 LCD 液晶顯示幕上消失。

註

什麼是閃流放電？

- 這是一種電漿放電，會在空調機內部釋放具有高度氧化能力的高速電子。可以分解異味及有害氣體。（高速電子產生後，會在空調機內部被吸收，以確保您的安全。）

關於閃流空氣清淨運轉的注意事項

- 閃流放電可能會發出嘶嘶聲，但這並非故障。
- 不要讓任何物體擋住閃流進風口（圖 1）。若氣流受阻，可能導致效能不佳或閃流運作異常。



圖 1

舒適氣流運轉



在冷氣/除濕運轉中，風向將會向上，而在暖氣運轉中，風向則會向下，這樣就能實現一種不會直吹人體的舒適風。

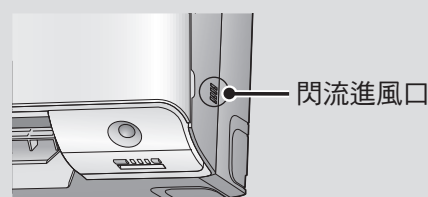
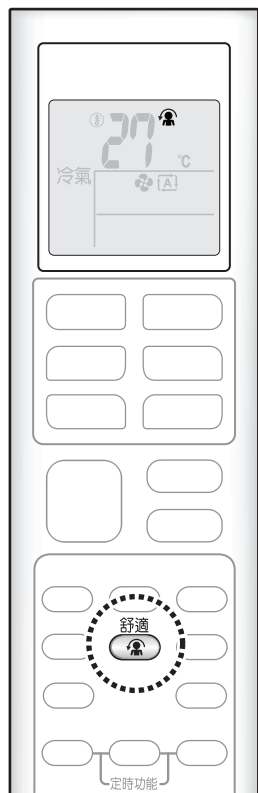
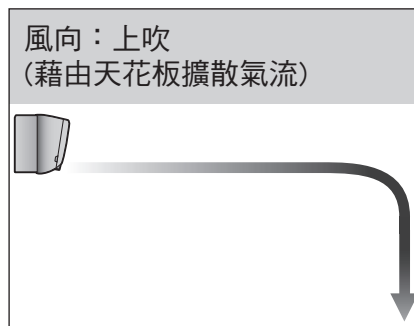

冷氣及除濕運轉



暖氣運轉

■ 開始

按 。

- 「」出現在 LCD 液晶顯示幕上。

	冷氣及除濕運轉	暖氣運轉	送風運轉
上下葉片方向	向上	向下	不可用
風量	自動		不可用

■ 取消

再按一下  按鈕。

- 「」從 LCD 液晶顯示幕上消失。
- 上下葉片將回到舒適氣流運轉之前的記憶位置。

註

有關舒適氣流運轉的注意事項

- 不能同時進行強力運轉和舒適氣流運轉。
- 風量將設為自動。
- 若選擇上吹或下吹風向，則會取消舒適風功能。哪一個按鈕最後被按下，就會對相對應的功能給予優先權。
- 在使用暖氣時，若空調機下方有障礙物，氣流可能無法到達房間中央，導致房間暖不起來。



智慧眼運轉

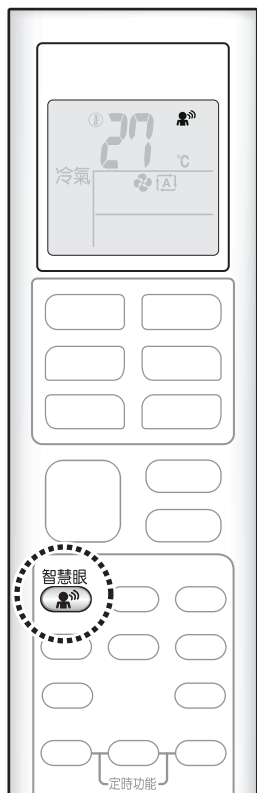

智慧眼運轉會偵測人員動態並調整左右風向。設定時可讓風向不直接對人吹，也可直接對人吹。如果室內超過 20 分鐘沒有偵測到人，空調機會自動進入節能模式。

⚠ 注意

- 請勿在智慧眼感應器附近放置大型物體。此外，請將暖氣機及加濕器移出感應器偵測區域。感應器可能會偵測到預期之外的物體。
- 切勿撞擊或猛壓智慧眼感應器。這會導致損壞和故障。

■ 開始

● 按下  。

- 「」出現在 LCD 液晶顯示幕上。



■ 取消

● 按下  按鈕。

- 「」從 LCD 液晶顯示幕上消失。

智慧眼有助於節能

■ 在感測區域內檢測到有人。

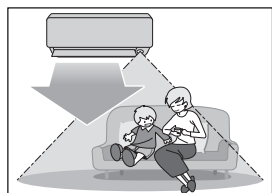

雖然傳感器檢測到有人移動，但空調機仍然正常運作。

■ 在感測區域內未檢測到有人。

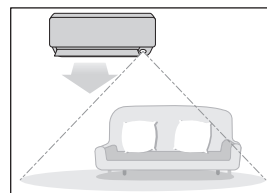

空調會在 20 分鐘之後切換到節能模式。

節能運轉

- 如果室內 20 分鐘探測不到人員活動，將啟動節能運轉。
- 這一運轉模式會將溫度從設定溫度更改為暖氣運轉降低 2°C，冷氣運轉增加 2°C，除濕運轉增加 2°C。當室溫超過 30°C 時，這一運轉模式會將溫度從設定溫度更改為冷氣運轉增加 1°C，除濕運轉增加 1°C。
- 在送風運轉中，這一運轉模式僅會略微降低風量。

註

關於智慧眼運轉的注意事項

- 適用範圍如下。

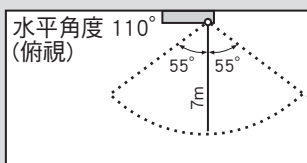
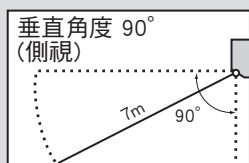

- 即使這些區內有人，空調機也可能切換到節能模式。若區內人員未移動，可能會發生這種情況，實際取決於衣物顏色而定。
- 感應器也可能會誤將寵物、陽光、飄動的窗簾和鏡子反射的光線檢測為走動中的人員。
- 感應器可能不會探測 7m 以外的移動物體。（請檢查適用範圍。）
- 感應器敏感度會因室內機的位置，人員經過的速度，溫度範圍等等而發生改變。
- ▶第 23 頁 的夜間設定模式在使用智慧眼運轉期間將不會繼續運作。

強力運轉

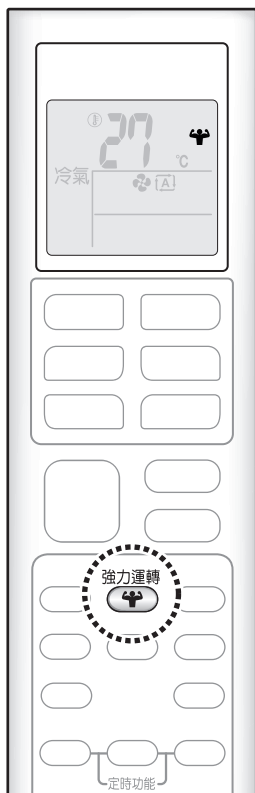

在任何運轉模式下，強力運轉都會迅速將冷氣（暖氣）效果提升到最大。您可以達到最大空調能力。

■ 開始

● 在運轉時按下  。

- 「」出現在 LCD 液晶顯示幕上。
- 強力運轉會在 20 分鐘後結束。此時，系統會自動切回強力運轉之前的運轉設定。



■ 取消

● 再按一下  按鈕。

- 「」從 LCD 液晶顯示幕上消失。

註

關於強力運轉的注意事項

- 按  會取消設定，而「」會從 LCD 液晶顯示幕上消失。
- 如果空調已經以其經過驗證的最大能力運轉，強力運轉將不會提高空調能力。
 - 在冷氣與暖氣運轉中
為了最大限度地提高冷氣（暖氣）效果，室外機的能力被增大，風量被定為最高設置。溫度與風量設定不可改變。
 - 在除濕運轉中
溫度設定被降低 2.5°C，而風量被略微提高。
 - 在送風運轉中
風量將被定為最高設置。

關於「功能強大」和其他運轉的結合

「功能強大」+「舒適的風量」	無法使用*
「功能強大」+「節能」	
「功能強大」+「室外機靜音」	

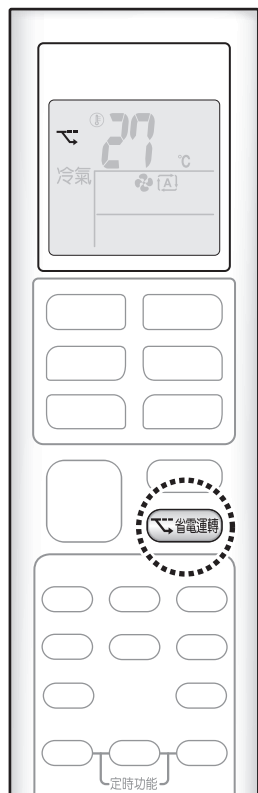

* 哪一個按鈕最後被按下，就會對相對應的功能給予優先權。

省電運轉



省電運轉是一種透過限制耗電量最大值、實現高效運轉的功能。當此產品與其他電器同時運作時，有時需要特別注意以確保電路斷路器不會跳閘，在這種情況下，節能運轉功能非常有用。

■ 開始



- 按  。
- 「」出現在 LCD 液晶顯示幕上。
- 在送風模式下無法使用。

■ 取消

- 再按一下  按鈕。
- 「」從 LCD 液晶顯示幕上消失。

註

關於省電運轉的注意事項

- 本模式以較低功率運作，因此可能無法提供充分的冷氣（暖氣）效果。
- 按下  會取消設定，而「」會從 LCD 液晶顯示幕上消失。
- 如果耗電量水平已經很低，省電模式將不會降低耗電量。

「省電」運轉和基本運轉的可能組合

省電	運轉模式				
	自動	除濕	冷氣	暖氣	送風
	√	√	√	√	-

可同步使用一些實用功能。

「舒適的風量」+ 「省電」	可用
「室外機靜音」+ 「省電」	

室外機靜音運轉

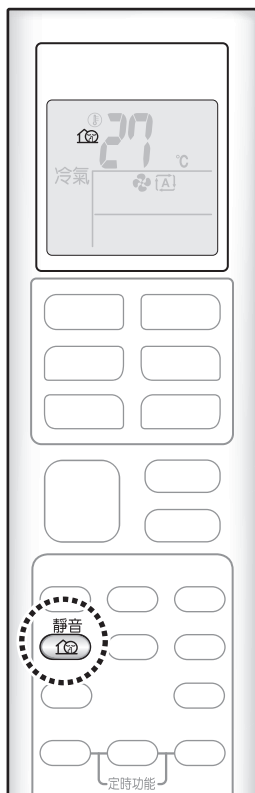

室外機靜音運轉透過改變室外機的頻率與風扇速率來降低室外機的噪音強度。此功能在夜間操作時更為方便。

■ 開始

- 按  。
- 「」出現在 LCD 液晶顯示幕上。

■ 取消

- 再按一下  按鈕。
- 「」從 LCD 液晶顯示幕上消失。

註

關於室外機靜音運轉的注意事項

- 強力運轉與室外機靜音運轉模式不能同時使用。
最後按下的按鈕具有優先權。
- 在使用室外機靜音運轉模式時，即使使用遙控器或室內機開關停止空調機運轉，遙控器顯示幕上仍將顯示「」。
- 如果頻率與風扇速率已降得夠低，室外機靜音運轉不會再降低頻率或風扇速率。

「室外機靜音」運轉和基本運轉的可能組合

室外機靜音	運轉模式				
	自動	除濕	冷氣	暖氣	送風
	√	-	√	√	-



定時開/關機運轉

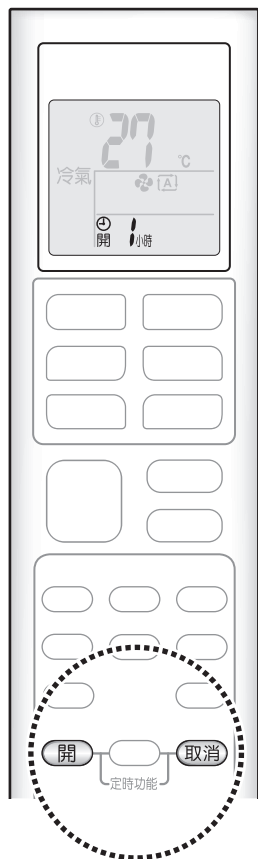

定時功能對於在夜間或早上自動開關空調非常有用。
您可以將「定時關閉」與「定時開啟」功能配合使用。

[定時開機運轉]

■ 設定

● 按 **開**。

「開 1小時」出現在 LCD 液晶顯示幕上。

- 每按一次 **開** 可將時間設定變更 1 小時。
時間設定範圍為 1 至 12 小時。
- 定時指示燈亮橘色。

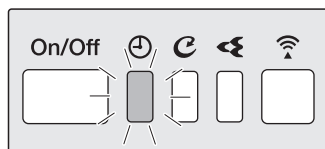

顯示

■ 取消

● 按 **取消**。

- 「開 1小時」從 LCD 液晶顯示幕上消失。
- 定時指示燈熄滅。

註

出現以下情況時，請重設定時功能。

- 關閉斷路器後。
- 停電後。
- 更換遙控器電池後。

開 關 定時開/關機運轉

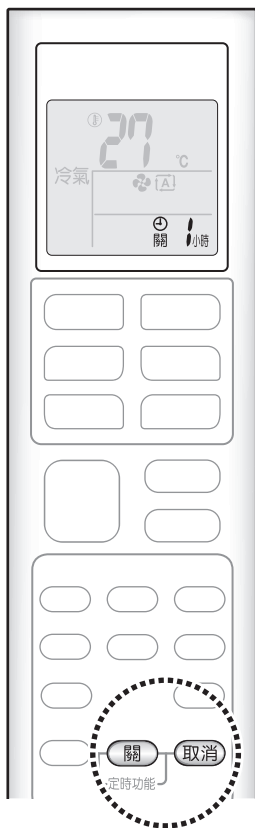

[定時關機運轉]

■ 設定

● 按 **關**。



「**關** 1小時」出現在 LCD 液晶顯示幕上。

- 每按一次 **關** 可將時間設定變更 1 小時。時間設定範圍為 1 至 12 小時。
- 定時指示燈亮橘色。

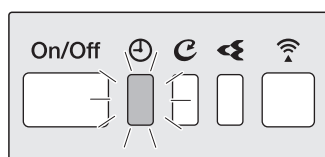

顯示

■ 取消

● 按 **取消**。

- 「**關** 1小時」從 LCD 液晶顯示幕上消失。
- 定時指示燈熄滅。

[定時開 / 關組合]

■ 組合

- 以下為兩種定時器搭配使用的設定範例。
- 「開」與「關」出現在 LCD 液晶顯示幕上。

[範例]



在空調機運轉時進行設定。

- 1小時後關機，再過 7 小時開機。



在空調機停止時進行設定。

- 2小時後關機，再過 3 小時開機。

註

夜間佳眠模式

- 當設置好定時關閉後，空調會自動調節溫度設定 (冷氣運轉模式調高 0.5°C，暖氣運轉模式調低 2°C)，以防止過度降溫 (暖房)，保證您的舒適睡眠。

保養與清潔

⚠ 注意

- 在清潔前，請確保使空調機停止運轉，並關閉斷路器。
- 請勿觸摸室內機的鋁散熱片。如果您觸碰了這些部件，可能會造成人身傷害。

■ 速查表

清潔部件

* 各型號的室內機外觀可能不同

前面板

- 用浸濕的軟布擦拭。
- 只能使用中性洗劑。

如有污垢



濾網

- 真空除塵或清洗過濾網。

每 2 周一次

▶ 第 25 頁

室內機與遙控器

- 用軟布擦拭。

如有污垢

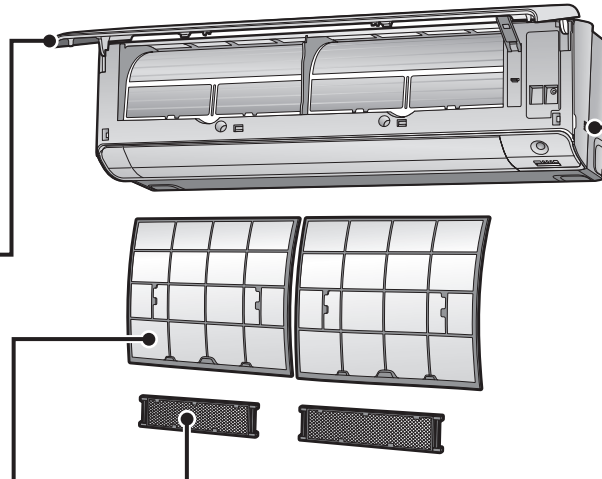

閃流進風口

- 切勿在室內機上放置物品。否則可能會傷害閃流裝置的性能、品質及壽命。

除臭濾網（藍色酵素）

如需購買下列濾網（表 1）或另一種濾網，請洽原經銷商。濾網的清潔與更換方式因機型而異。請參閱替換濾網上的標籤。

表 1

訂購項目	FTXV22/28/36/41/ 50/60/71 等級	FTXV80/90 等級
	零件編號	
空氣品質濾網（藍色酵素+PM2.5）- 無邊框	BAFP094A43（一組 2 片）	BAFP094A47（一組 3 片）
除臭濾網（藍色酵素）- 無邊框	BAFP094A41（一組 2 片）	BAFP094A45（一組 3 片）
集塵濾網（PM 2.5）- 無邊框	BAFP046A41（一組 2 片）	BAFP046A43（一組 3 片）
鈦磷灰石除臭過濾網 - 無邊框	KAF970A46（一組 2 片）	KAF970A48（一組 3 片）

除臭濾網（藍色酵素）、鈦磷灰石除臭過濾網

- 真空除塵或更換過濾網。

[清潔]

每 6 個月一次

▶ 第 26 頁

[更換]

每 3 年一次

▶ 第 26 頁

空氣品質濾網（藍色酵素+PM2.5） / 集塵濾網（PM 2.5）

- 無需清潔。每 6 個月請更換一次濾網。▶ 第 26 頁

註

清潔時，請勿使用以下東西：

- 溫度超過 40°C 的水
- 輕質汽油、汽油、稀釋劑等揮發性油。
- 拋光劑。
- 粗糙材質，例如硬毛刷。

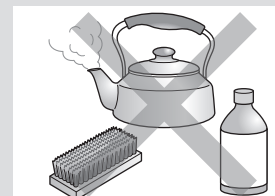

保養與清潔

* 各型號的室內機外觀可能不同

■ 空氣過濾網

1. 打開前面板。

- 抓住前面板兩側，將面板打開。

上部前面板的背面

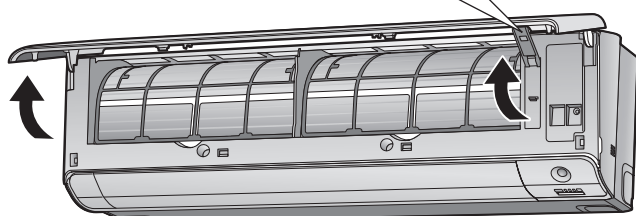
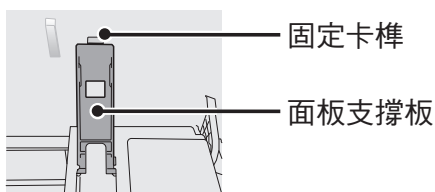

2. 拉出空氣過濾網。

- 將每個空氣過濾網中央的過濾網卡榫略向上推，然後拉下來。

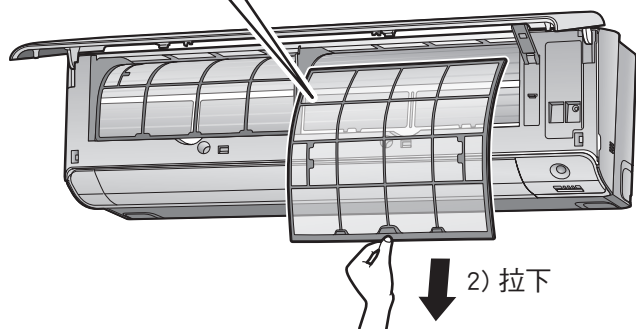
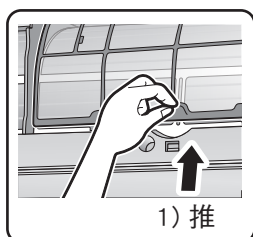

3. 用清水沖洗空氣過濾網，或用真空吸塵器進行清理。

- 建議您每 2 周清理一次空氣過濾網。

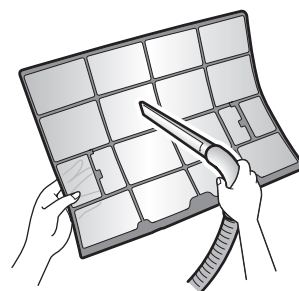

如果灰塵難以脫落

- 請用經溫水稀釋的中性洗滌劑清洗空氣過濾網，然後放在陰涼處風乾。
- 務必拆下濾網（小）。請參閱下一頁的「濾網（小）」。

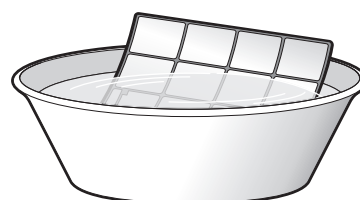

4. 裝回濾網。

5. 慢慢關閉前面板。

- 按下前蓋板兩側與中間部位。

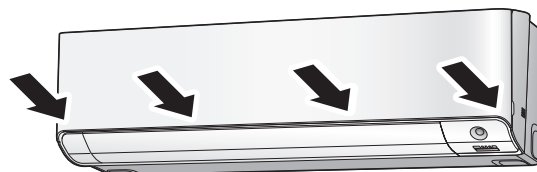

- 務必將前面板確實蓋好。

* 各型號的室內機外觀可能不同

■ 濾網（小）

* 關於適用的濾網種類，請見 [▶第 24 頁](#)。

安裝

1. 打開前面板，並拉出濾網。

[▶第 25 頁](#)

2. 插入過濾器。

- 檢查過濾器是否固定在卡榫底下。

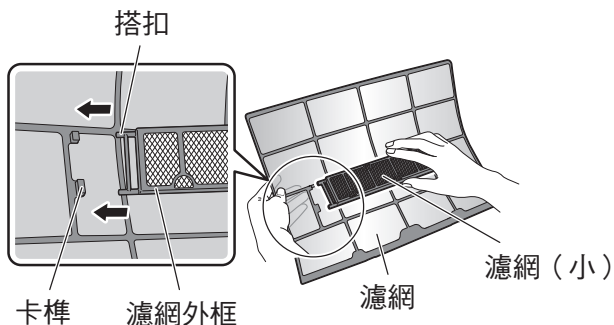

清潔與更換

1. 打開前面板，並拉出濾網。

[▶第 25 頁](#)

2. 拆下過濾器。

- 抓住框架的凹部，並解開 4 個搭扣。
- 將濾網從卡榫處拆下。

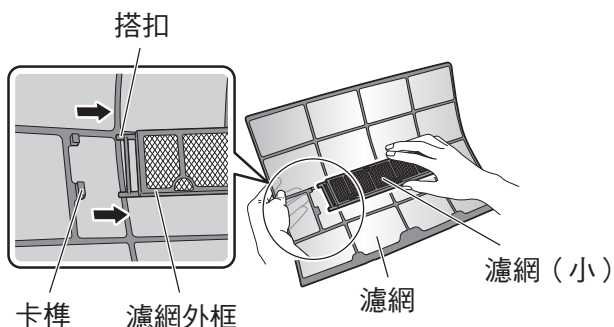

註

- 使用臟過濾網運轉空調會導致：
 - 無法對空氣除臭，
 - 無法清潔空氣，
 - 升溫或降溫效果差，
 - 產生異味，
- 請將舊濾網作為不可燃廢棄物處理。

3. 清潔或更換。

[清潔]

■ 除臭濾網（藍色酵素）：藍色 / 安裝鈦磷灰石除臭過濾器：藍色 - 黑色

3-1 用吸塵器吸塵，如果髒污嚴重，請將其在溫水或清水中浸泡約 10 到 15 分鐘。

3-2 清洗後，請甩掉留下的水分，並在陰暗處晾乾。

- 本濾網建議每 6 個月用水清洗一次，並且每 3 年更換一次。
- 請不要擰絞過濾網，來除去水分。

■ 空氣品質濾網（藍色酵素+PM2.5）：藍白 / 集塵濾網（PM 2.5）：白

- 不要清洗濾網，以免降低過濾效率。
- 建議每 6 個月更換一次。

[更換]

拆下濾網框上的搭扣，更換新濾網。

- 切勿丟掉濾網外框。
- 更換濾網時，應重複使用濾網外框。

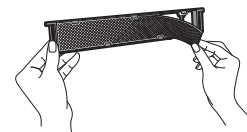

- 裝上濾網時，請檢查濾網是否卡進卡榫處。

4. 按照原樣裝回濾網，並關上前面板。

- 壓下前面板兩側和中間處。

保養與清潔

■ 長時間不用之前

1. 以防霉模式運轉。▶第 14 頁
2. 運轉停止後，為空調機關閉斷路器。
3. 清潔濾網並安裝至原位。▶第 25 頁
4. 為避免電池漏液，請將電池從遙控器內取出。

■ 我們建議您定期維護

- 在某些運轉條件下，空調機內部會在使用數季之後擠滿灰塵，從而導致性能變差。除了由用戶進行定期清潔以外，我們還建議由專業人員進行定期保養。
- 如需專業人員保養，請聯絡您購買空調機的經銷商洽詢。
- 維護成本須由用戶承擔。

FAQ

室內機

上下葉片沒有立即開始擺動。

- 空調機正在調整上下葉片的位置。上下葉片很快就會開始擺動。

空調機在暖氣運轉中停止產生氣流。

- 一旦達到設定溫度，風量會降低並停止運轉，以避免產生涼爽的氣流。當室內溫度下降時，運轉將會自動恢復。

暖氣運轉突然停止，並且聽到流水的聲音。

- 室外機正在除霜。暖氣運轉會在室外機上的霜被除淨後啟動。您需要等待約 4 到 12 分鐘。

運轉沒有很快啟動。

- 當運轉停止後不久，即按下 **自動** 或任何直接運轉按鈕時。
- 重新選擇模式時。
 - 這是為了保護空調。您需要等待約 3 分鐘。

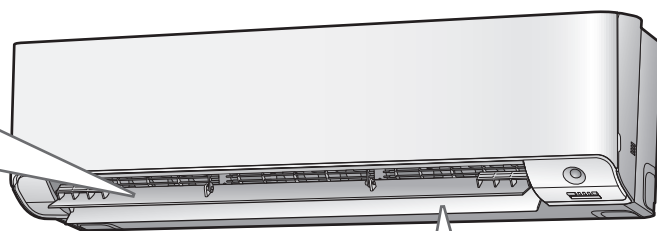

聽到不同的聲音。

- 像流水的聲音
 - 這種聲音是因空調機中的冷媒流動而產生。
 - 這是空調機中的抽水聲，出現在冷氣或除濕運轉從空調機中抽水的時候。
- 風切聲
 - 這種聲音出現在空調機中的冷媒流動方向轉變時。
- 熱漲冷縮聲
 - 這種聲音出現在空調機的機櫃與框架因溫度變化而稍有熱漲冷縮時。
- 冷媒流動聲
 - 這種聲音出現在除霜運轉模式期間冷媒流動時。
- 在運轉或閒置期間的喀嚓聲
 - 這種聲音出現在冷媒控制閥或電氣部件運轉時。
- 噠噠聲
 - 這種聲音出現於空調機內部，出現在室內關閉房門啟用排風扇時。
- 嘶嘶/喀喀聲
 - 閃流放電的聲音。這並非故障。
- 機械轉動時發出聲音
 - 垂直擺動葉片與水平擺動葉片在移動時會有聲音。
 - 當空調機在安靜的環境中運轉，且室內機的風量設定在靜音模式或低風量模式時，擺動葉片的動作可能會發出聲音。

室外機

室外機排出水或水蒸氣。

- 在暖氣運轉中
 - 當空調機進行除霜運轉時，室外機上的霜會融化成水或水蒸氣。
- 在冷氣或除濕運轉中
 - 空氣中的水分會在室外機管道冰冷的表面的上凝結，並導致滴水。

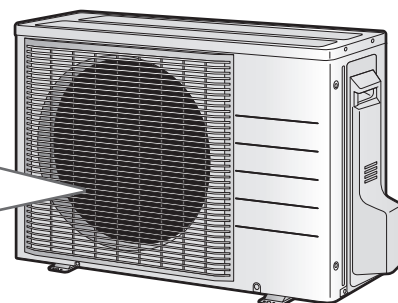

* 各型號的室外機外觀可能不同。

故障排除

在詢問或請求維修之前，請檢查以下事項。
如果問題仍然存在，請諮詢您的經銷商。



非故障

這些情況並非故障。



檢查

請求修理前，請再次檢查。

空調機未運轉。

情況	描述 / 檢查事項
運轉指示燈熄滅。	<ul style="list-style-type: none"> 斷路器跳閘或保險絲熔斷？ 是否停電？ 遙控器中是否已安裝電池？
運轉指示燈閃爍。	<ul style="list-style-type: none"> 關閉含斷路器的電源，然後使用遙控器重新啟動。 如果運轉指示燈仍在閃爍，檢查故障代碼，並諮詢您的經銷商。▶第 32 頁

空調機突然停止運轉。

情況	描述 / 檢查事項
運轉指示燈亮。	<ul style="list-style-type: none"> 為保護系統，空調機可能會在發生大的電壓波動時停止運轉。 空調會在約 3 分鐘內恢復運轉。
運轉指示燈閃爍。	<ul style="list-style-type: none"> 室內機與室外機的進風口與出風口是否有異物堵塞？ 請停止運轉，並關閉斷路器後，清除障礙物。然後使用遙控器重新啟動。 如果運轉指示燈仍在閃爍，檢查錯誤代碼，並諮詢您的經銷商。▶第 32 頁

空調機未停止運轉。

情況	描述 / 檢查事項
在停止運轉後， 空調機卻繼續運轉。	<ul style="list-style-type: none"> <ul style="list-style-type: none"> ■ 空調機被停止運轉後 <ul style="list-style-type: none"> • 室外機風扇仍然會繼續旋轉大約 1 分鐘，以保護系統。 ■ 空調機未處於運轉狀態時 <ul style="list-style-type: none"> • 當室外溫度較高時，室外機的風扇可能會開始轉動，以保護系統。

室內沒有降溫 / 升溫

情況	描述 / 檢查事項
空氣不流出來。	<ul style="list-style-type: none"> <ul style="list-style-type: none"> ■ 在暖氣運轉中 <ul style="list-style-type: none"> • 空調正在預熱。等待約 1 到 4 分鐘。 • 在除霜運轉過程中，熱空氣不從室內機中排出。 ■ 在冷氣或除濕運轉時 <ul style="list-style-type: none"> • 若冷氣 / 除濕運轉一開始的風速設定為「自動」，則室內機會先除臭，抑制內部任何異味。因此，室內機不會立刻出風。(請稍待約 1 分鐘。) ■ 斷路器一被接通，空調器立即運轉 <ul style="list-style-type: none"> • 空調正準備運轉。等待約 3 到 15 分鐘。
空氣不流出來 / 空氣流出來。	<ul style="list-style-type: none"> <ul style="list-style-type: none"> ■ 氣流速率設置是否恰當？ <ul style="list-style-type: none"> • 氣流速率設定為「低」嗎，例如設定為「室內機靜音」或「風量 1」？ 提高氣流速率設定。 ■ 設定溫度是否合適？ ■ 風向調整是否合適？
氣流出來。	<ul style="list-style-type: none"> <ul style="list-style-type: none"> • 是否有任何家具擺放在室內機正下方或旁邊？ • 空調機是否正處於省電運轉或室外機靜音運轉之下？▶第 20, 21 頁 • 空氣過濾網骯髒嗎？ • 室內機與室外機的進風口與出風口是否有異物堵塞？ • 有窗戶或門被打開嗎？ • 排氣風扇在旋轉嗎？
室內溫度無法達到設定溫度。	<ul style="list-style-type: none"> <ul style="list-style-type: none"> • 若空調機對著牆壁吹，可能無法達到設定溫度。

霧氣冒出來

情況	描述 / 檢查事項
室內機中冒出霧氣。	<input checked="" type="checkbox"/> • 在冷氣或其他運轉中，室內空氣被冷卻形成霧氣，就會發生這種現象。

遙控器

情況	描述 / 檢查事項
機器不接收遙控器的信號或其運轉範圍有限。	<input checked="" type="checkbox"/> • 電池可能已耗盡。請將兩顆電池都更換為新的 AAA.LR03 號電池（鹼性）。有關細節，請參閱「運轉前準備」。▶第 9 頁 • 如果室內裝有使用電子啟動器的日光燈（如含安定器型燈），訊號傳輸可能失效。如果發生這種情況，請諮詢您的經銷商。 • 如果發射器暴露在直射陽光下，遙控器可能無法正常工作。
LCD 燈光微弱、不運作、或顯示字幕飄忽不定。	<input checked="" type="checkbox"/> • 電池可能已耗盡。請將兩顆電池都更換為新的 AAA.LR03 號電池（鹼性）。有關細節，請參閱「運轉前準備」。▶第 9 頁
LCD 顯示螢幕閃爍，遙控器無法操作。	<input checked="" type="checkbox"/> • 電池電力耗盡。同時將兩顆電池更換為全新四號 AAA.LR03（鹼性）電池。若將電力耗盡的電池留在遙控器內，電池可能漏液、破裂或發熱，導致人員受傷或設備故障。（即使 LCD 閃爍，「關」按鈕仍然可以操作。）
其他電子設備開始運作。	<input checked="" type="checkbox"/> • 如果遙控器啟動了其他電子設備，請將它們移開或諮詢你的經銷商。

氣流有異味

情況	描述 / 檢查事項
空調機發出異味。	<input checked="" type="checkbox"/> • 空調機吸收了室內異味，從吹出的風中散播出來。建議您清洗室內機。請洽經銷商。 • 閃流放電會產生微量臭氧，使出風口可能釋放出些微異味。不過，此排放量是可忽略的，不會傷害您的健康。

閃流空氣清淨運轉

情況	描述 / 檢查事項
閃流放電的聲音消失了。	<input checked="" type="checkbox"/> • 如果風量變弱，閃流放電會停止。

其他

情況	描述 / 檢查事項
空調機在運轉中突然開始出現異常反應。	<input type="checkbox"/> • 空調機可能因為閃電或收音機而發生運作異常。若空調機運作異常，請用斷路器切斷並重開電源，然後用遙控器重新啟動運轉。

註

關於運轉條件的注意事項

- 除上列情況外，若在任何異常情況下繼續運轉：
 - 安全裝置會啟動以停止運轉。
 - 選擇冷氣或除濕運轉時，室內機表面可能結露並滴水。

模式	運轉條件
冷氣 / 除濕	室外溫度: 10.0~46.0°C 室內溫度: 18.0~32.0°C 室內濕度: 最高80%
暖氣	室外溫度: -15.0~24.0°C 室內溫度: 10.0~30.0°C

故障排除

■ 立即致電你的經銷商。

警告

當出現異常（如燒焦氣味）時，請停止運轉，並關閉斷路器。

- 在出現異常時繼續運轉會導致故障、觸電或火災。
- 請向您購買空調機的經銷商洽詢。

請勿嘗試擅自修理或修改空調機。

- 不正確的操作會導致觸電或火災。
- 請向您購買空調的服務提供商洽詢。

如果出現以下任一癥狀，請立即致電你的經銷商。

- 電源線異常過熱或受損。
- 運轉中聽見異常聲音。
- 安全斷路器、熔斷器或漏電斷路器頻繁切斷空調機運轉。
- 開關或按鈕經常不能正常工作。
- 出現燒焦氣味。
- 室內機中有水漏出。

請關閉斷路器並致電你的經銷商。



■ 停電後

- 空調機會在約 3 分鐘內恢復運轉。您只需要等待一小會。
- 任何時候只要空調機運轉時發生停電，都應將電源關掉。

■ 閃電

- 如果有閃電可能打擊附近區域的風險，請停止空調機運轉，並關閉斷路器，以保護系統。

■ 處置要求

- 拆解空調機，處理冷媒、油以及可能的其他部份，均應按照相關的當地與國家規定進行。

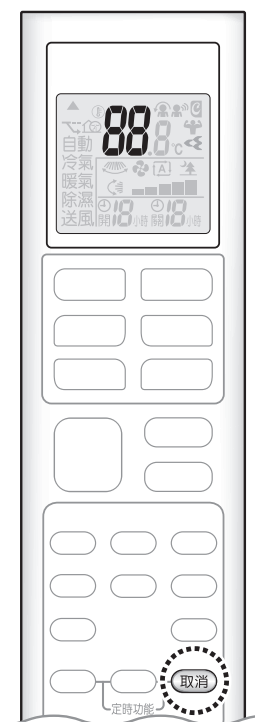

■ 遙控器故障診斷

- 若空調機故障，可先用遙控器查看故障代碼，然後再連絡維修人員並告知故障代碼。

1. 按下 **取消** 5 秒鐘後，會有一個「**88**」標示在溫度顯示部份閃爍。

2. 重複按 **取消**，直到您聽到長嗶音。

- 代碼標示即按照下表發生改變，並以長嗶音提醒用戶。

	代碼	含義
系統	00	正常
	UA	室內機、室外機組合故障
	U0	冷媒不足
	U2	電壓下降或主電路過電壓
	U4	訊號傳輸故障（室內機與室外機之間）
室內機	A1	室內機印刷電路板（PCB）故障
	A5	高壓控制或防凍結保護裝置
	A6	風扇電機故障
	C4	熱交換器溫度感應器故障
	C9	吸入空氣溫度感應器故障
	CC	濕度感應器故障
室外機	EA	冷氣-暖氣切換故障
	E1	電路板故障
	E5	過載保護啟動
	E6	壓縮機啟動故障過載保護啟動
	E7	風扇直流電機故障
	E8	過電流輸入
	F3	排水管高溫控制
	F6	高壓控制（冷氣模式下）
	F8	因壓縮機內部溫度異常而停止運轉
	H0	感應器故障
	H6	位置探測感應器故障導致的運轉停止
	H8	直流感應器故障
	H9	吸入空氣溫度感應器故障
	J3	排水管溫度感應器故障
	J6	熱交換器溫度感應器故障
	L3	電氣部件過熱故障
	L4	變頻器電路散熱器高溫
L5	輸出電流過載	
P4	變頻器電路散熱器感應器故障	

註

- 一聲短嗶音與 2 聲長嗶音表示無相應的代碼。
- 如需取消代碼顯示，按住 **取消** 5 秒鐘即可。如果 1 分鐘內未按下按鈕，代碼顯示也會自動取消。

產品規格

室內機		型號	FTXV22XVLT	FTXV28XVLT	FTXV36XVLT	FTXV41XVLT	FTXV50XVLT
尺寸	H mm	299					
	W mm	838			920		
	D mm	275					
重量	kg	12			13		
冷氣運轉時運轉音量	dB(A)	42			44		45
熱泵暖氣運轉時運轉音量	dB(A)	40			42	43	45
室外機		型號	RXV22XVLT	RXV28XVLT	RXV36XVLT	RXV41XVLT	RXV50XVLT
室內機組合例			FTXV22XVLT	FTXV28XVLT	FTXV36XVLT	FTXV41XVLT	FTXV50XVLT
冷氣運轉時 (CNS)	能力	W	2200	2800	3500	4100	5000
	能力	kcal/h	1890	2410	3010	3530	4300
	運轉電流	A	2.2	2.9	3.8	4.7	6.3
	消耗電功率	W	440	600	780	995	1370
	COP	W/W	5.00	4.67	4.49	4.12	3.65
	CSPF	kWh/kWh	6.82	6.47	6.68	6.37	5.96
熱泵暖氣運轉時 (CNS)	能力	W	2700	3400	3800	4700	6000
	能力	kcal/h	2320	2920	3270	4040	5160
	運轉電流	A	2.7	3.7	4.0	5.0	7.1
	消耗電功率	W	540	750	830	1060	1530
組合電源			1Ø220V 60Hz 電源連接 (室外機)				
尺寸	H mm	550			595		
	W mm	675			845		
	D mm	284			300		
重量	kg	28			38	41	
注意:	<ul style="list-style-type: none"> 能力及電流特點是依下述條件: 冷氣運轉時 ... 27°C DB, 19°C WB 室內溫度及 35°C DB 室外溫度, 高風速 • 220V • 60Hz 熱泵暖氣運轉時 ... 20°C DB, 15°C WB 室內溫度及 7°C DB, 6°C WB 室外溫度, 高風速 • 220V • 60Hz 根據中華民國標準 (CNS) 本規格表刊載的機型和規格會因產品更新而變化, 恕不另行通知。 上述以外的規格請參閱產品型錄。 						
室內機		型號	FTXV22XVLT	FTXV28XVLT	FTXV36XVLT	FTXV41XVLT	FTXV50XVLT
室外機		型號	RXV22XVLT	RXV28XVLT	RXV36XVLT	RXV41XVLT	RXV50XVLT
生產國			室內機：泰國製造 室外機：泰國製造				
進口商名稱			和泰興業股份有限公司 台北市內湖區新湖一路36巷18號 電話 0800-060-580				

室內機		型號	FTXV60XVLT	FTXV71XVLT	FTXV80XVLT	FTXV90XVLT
尺寸	H mm		299		329	
	W mm		1100		1240	
	D mm		275		278	
重量	kg		15		19	
冷氣運轉時運轉音量	dB(A)		48	49	51	
熱泵暖氣運轉時運轉音量	dB(A)		48	49	50	
室外機		型號	RXV60XVLT	RXV71XVLT	RXV80XVLT	RXV90XVLT
室內機組合例			FTXV60XVLT	FTXV71XVLT	FTXV80XVLT	FTXV90XVLT
冷氣運轉時 (CNS)	能力	W	6000	7200	8000	8700
	能力	kcal/h	5160	6190	6880	7480
	運轉電流	A	7.5	9.8	10.0	11.3
	消耗電功率	W	1580	2090	2120	2400
	COP	W/W	3.80	3.44	3.77	3.63
	CSPF	kWh/kWh	6.15	5.75	5.88	5.62
熱泵暖氣運轉時 (CNS)	能力	W	7000	8000	9000	9500
	能力	kcal/h	6020	6880	7740	8170
	運轉電流	A	8.2	9.1	12.4	13.7
	消耗電功率	W	1740	1940	2640	2900
組合電源			1Ø220V 60Hz 電源連接 (室外機)			
尺寸	H mm		695		990	
	W mm		930		940	
	D mm		350		320	
重量	kg		48	55	77	
<p>注意:</p> <ul style="list-style-type: none"> 能力及電流特點是依下述條件: 冷氣運轉時 ... 27°C DB, 19°C WB 室內溫度及 35°C DB 室外溫度, 高風速 · 220V · 60Hz 熱泵暖氣運轉時 ... 20°C DB, 15°C WB 室內溫度及 7°C DB, 6°C WB 室外溫度, 高風速 · 220V · 60Hz 根據中華民國標準 (CNS) 本規格表刊載的機型和規格會因產品更新而變化, 恕不另行通知。 上述以外的規格請參閱產品型錄。 						
室內機		型號	FTXV60XVLT	FTXV71XVLT	FTXV80XVLT	FTXV90XVLT
室外機		型號	RXV60XVLT	RXV71XVLT	RXV80XVLT	RXV90XVLT
生產國			室內機：泰國製造		室外機：泰國製造	
進口商名稱			和泰興業股份有限公司 台北市內湖區新湖一路36巷18號 電話 0800-060-580			

快速參考

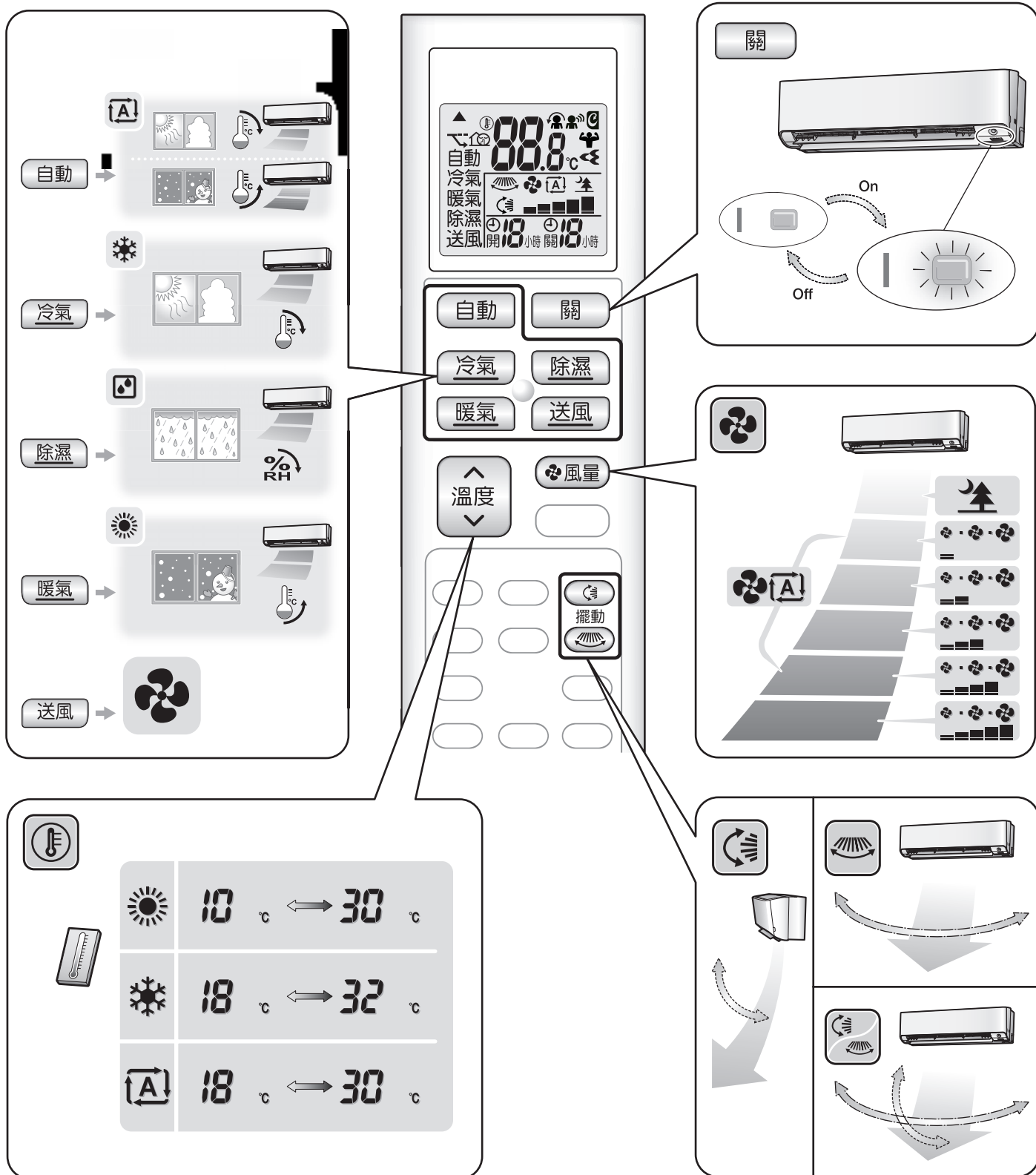

DAIKIN INDUSTRIES, LTD.

Head office:
Umeda Center Bldg., 2-4-12, Nakazaki-Nishi,
Kita-ku, Osaka, 530-8323 Japan

Tokyo office:
JR Shinagawa East Bldg., 2-18-1, Konan,
Minato-ku, Tokyo, 108-0075 Japan
<https://www.daikin.com>

大金工業株式会社

總公司
日本大阪府大阪市北區中崎西二丁目4番12號
梅田中心大廈 郵遞區號 530-8323

東京分公司
日本東京都港區港南二丁目18番1號
JR品川東大廈 郵遞區號108-0075



The two-dimensional bar code is a manufacturing code.

3P697657-1 M22N056 (2211)HT