

SALUSPA[®]

Bestway

目錄

重要的安全說明	第3頁
安裝前的核對明細	第8頁
安裝說明	第9頁
冬季安裝說明	第9頁
使用按摩池	第12頁
保養維護	第15頁
拆卸與收納	第17頁
故障排除	第19頁
錯誤碼	第20頁



造訪 **BESTWAY YouTube** 頻道

若需觀看指示說明的影片
可造訪：

BESTWAYUSA.COM/SUPPORT

重要的安全說明

警告

重要的安全說明

使用本電氣設備時，務必遵守包含以下所列的基本安全事項：

閱讀並遵照所有說明。

警告 — 為降低受傷的風險，請勿允許孩童使用本產品除非全程受到嚴密的監督。本產品裝置提供一個和最小 8 AWG (8.37 mm²) 實心銅線相接的接線器，可將本產品裝置與所有金屬設備、電氣設備的金屬外殼、金屬水管相接，或是與本產品裝置距離5呎 (1.5公尺) 內的導管相接。

危險 — 受傷的風險。

- 應立即更換受損電線。
- 請勿掩埋電線。
- 只能與通地的，接地型插座相接。

警告 — 本產品在電線尾端的電源插頭整合配備一個接地漏電保護器 (GFCI)。GFCI 必須在每次使用前進行測試。產品在運轉操作的狀態下，按下 GFCI 的測試 (test) 鍵，產品應無法運作。按下 GFCI 的重設 (reset) 鍵，應可重新恢復正常運作。當產品無法依照此模式作業，則表示有流通的接地電流，代表會有觸電發生的可能。應切斷電源裝置直到該故障被予以確認並修正。

危險 — 意外溺水的風險。務必格外注意以避免孩童在未經允許下使用產品。為避免意外，確保孩童無法使用本產品除非全程受到監督看顧。

危險 — 受傷的風險。按摩池抽水口接頭是配合泵浦產生的特定水流量所製成的尺寸。若發生需要更換抽水口接頭或是泵浦的情況，應確保流率是相容的。若抽水口接頭損壞或是遺失時切勿使用按摩池。更換的抽水口接頭之流率切勿低於原本抽水口接頭所標示的額定流率。

危險 — 觸電的風險。安裝時與所有金屬表面保持至少 5 英呎 (1.5公尺) 的距離。變通的方法是，若各個金屬表面透過 8 AWG (8.37 mm²) 實心銅線永久地與接線器相接在作為避免觸電的終端箱內時，便可將按摩池安裝在距離金屬表面 5 英呎 (1.5公尺) 內的範圍。

危險 — 觸電的風險。請勿允許任何的電氣設備，諸如燈、電話、無線電設備或是電視，在距離按摩池 5 英呎 (1.5公尺) 的範圍內。

警告 — 為降低受傷的風險：

- 按摩池內的水溫切勿超過 104°F (40°C)。水溫介於 100°F (38°C) 與 104°F (40°C) 被認為是適合健康成人的安全水溫。年幼的孩童使用時以及在按摩池使用超過 10 分鐘，建議使用較低的水溫。
- 因過高的水溫極有可能造成懷孕最初的幾個月胎兒的傷害，懷孕或可能懷孕的婦女應將按摩池的水溫控制在 100°F (38°C)。
- 進入按摩池之前，使用者應以準確的溫度計測量水溫，因水溫調節裝置的公差各有差異。

- d) 使用按摩池之前或是使用時服用酒精、麻醉藥品或是藥物，可能會導致失去意識而有溺水的可能。
- e) 過胖者以及有心臟病史、低或高血壓、循環系統問題或是糖尿病患者，應在使用按摩池之前諮詢醫師。
- f) 服用藥物者應在使用按摩池之前諮詢醫師，因為部分的藥物可能會導致疲勞而其他的藥物可能會影響心率、血壓和循環。

警告 — 為避免觸電，請勿在下雨天使用按摩池。

警告 — 水會引起孩童的興趣；務必在每次使用後以按摩池遮罩加以遮蓋。

警告 — 為降低受傷的風險：切勿在按摩池內加入超過104°F (40°C) 的水。

諮詢醫師的建議。

注意：

我們強烈建議環境溫度若低於59°F (15°C) 時，不要將按摩池展開並充氣。建議在室內充氣，並在戶外繼續進行按摩池的安裝作業。若戶外溫度低於42.8°F (6°C)，則必須隨時開啟按摩池的加熱器。在這個模式下，Freeze Shield™ 系統能夠使內部溫度維持在 42.8°F (6°C) 與 50°F (10°C) 之間，避免諸如導管或是循環系統內的水凍結而造成損傷。

重要事項： 若 Freeze Shield™ 系統無法運作，按摩池會跳出警告訊號。若戶外溫度低於42.8°F (6°C) 時務必檢查按摩池的狀況。假如遇到長時間離家而溫度有降到低於42.8°F (6°C) 的風險時，我們強烈建議將按摩池拆卸下來，並按照收納程序將其妥善貯存。

注意： 請勿獨自一人使用按摩池。

注意： 進出按摩池時務必放緩動作並小心謹慎。表面潮濕會容易滑倒。

注意： 為免泵浦受損，按摩池必須在注滿水的狀態下才可操作使用。

注意： 若使用者感到不舒服或是覺得昏昏欲睡，應立即離開按摩池。

附註： 請在使用前檢查設備。若在購買時發現零件有任何的毀損或遺漏，請依本手冊所列的客服地址通知 Bestway®。核對設備的零組件與自己打算要購買的型號是相同的。

本產品包含免許可的發射機 / 接收器，符合加拿大創新科學暨經濟發展部 (Innovation, Science and Economic Development Canada) 的免許可 RSS (無線電設備認證) 標準。

操作需遵守以下兩項條件限制：(1) 本產品不致造成干擾。(2) 本產品必須能承受任何干擾，包括可能造成操作本產品的非預期干擾。

本裝置符合美國聯邦通訊委員會 (FCC) 規範的15部分之規定。操作需遵守以下兩項條件限制：(1) 本產品不致造成有害的干擾，且 (2) 本產品必須能承受所接收之任何干擾，包括可能造成非預期的操作干擾。

未經負責本產品合規性之當事人的特別許可而逕自變更或改裝，可終止使用者操作本產品之授權。

附註： 本產品經測試並證明符合根據美國聯邦通訊委員會（FCC）規範的15部分所設定之B級（Class B）數位裝置之限制條件。相關限制的訂定在於提供適當的保護，以防止住宅安裝時造成不良干擾。本產品會產生、使用並釋放射頻電能，如未依照說明手冊進行安裝與使用，將對無線電通訊產生不良干擾。然而，以特定的程序安裝並不保證絕對不會有干擾產生。若本產品確實對無線電通訊及電視信號接收產生嚴重的干擾，此不良干擾可經由交替開關本產品來判定；用戶可透過以下一種或多種方法試著解除干擾：

- 調整接收天線的方向或位置。
- 拉長產品與接收器的間距。
- 將產品接到與接收器不同電路的插座上。
- 請洽經銷商或有經驗的無線電 / 電視技術人員以尋求協助。

組裝：提供的警告標籤



警告

降低觸電死亡的風險

1. 切勿將電氣設備設置在距離按摩池5英尺（1.5公尺）的範圍內。

降低孩童溺水的風險

1. 應全程監督看顧孩童。
2. 每次使用後以按摩池遮罩加以遮蓋。

降低過熱的風險

1. 若懷孕、有糖尿病、健康狀況不佳或是正在就醫，應在使用之前與醫師確認。
2. 若使用者感到不舒服、頭暈或是昏昏欲睡時，應立即離開按摩池。按摩池的熱度會造成體溫過高並失去意識。
3. 按摩池的熱度伴隨著酒精、麻醉藥品或是藥物時，可能會導致失去意識。

懷孕時， 長時間泡熱水會傷害胎兒。進入按摩池之前應測量水溫。

1. 請勿在水溫高於 100°F（38°C）進入按摩池。
2. 請勿待在按摩池內超過10分鐘。

附註： 警告標籤必須在使用按摩池期間，在靠近按摩池以能夠閱讀的位置進行黏貼。

1. 由配件組內取出警告標籤。
 2. 小心地撕開警告標籤。
 3. 貼上警告標籤。
- 要訂購警告標籤時，請與Bestway當地的售後服務聯絡。

按摩池的抽水口接頭說明須知

安裝並使用此設備時，務必遵守包含以下所列的基本安全事項：

重要的安全說明 閱讀、遵守並了解所有的說明 與警告事項。

- 任何增加循環系統流率的改裝作業，都應要求重新查看蓋子 / 遮罩與集水坑以確保抽水口接頭組件（以下簡稱 SOFA）的流率並未超標。
 - 遺失、破損或破裂的蓋子 / 格柵、集水坑、污泥框架或任何其他的 SOFA 零組件，應在使用者允許使用按摩池之前予以更換。
 - 鬆脫的蓋子 / 格柵，應該在使用者允許使用按摩池之前重新安裝歸位。
1. 每3年更換抽水口接頭。
 2. 禁止使用會妨礙到需要定期維修保養的吸入管路或是 SOFA 零組件通道的黏著劑或是其他附著方式。
 3. 有關各 SOFA 零件的說明請參考以下圖示：

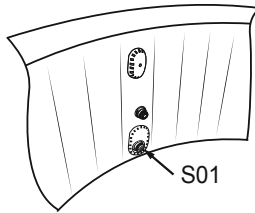

4. 未經製造商的安裝指示之授權而對 SOFA 進行任何的實地改裝，會使SOFA認證失效。
 - 不得針對 SOFA 的結構或是流程路徑進行改裝，除非新配置已獲得認證成為新款的SOFA。
 - 蓋子 / 格柵以及所有其他的 SOFA 零組件應在其耐用年限到期時或是到期前予以更換，而耐用年限開始起算的月份及年份為 SOFA 零組件安裝完成日，無論是否與水有過接觸。
5. 冬季收納的說明。將抽水口接頭徹底乾燥並將產品收納於溫度介於 59°F~104°F (15°C~40°C) 的乾燥室內。
 - 每次操作時應查看蓋子 / 遮罩（包括固定扣），是否有損壞或是破壞的情況。
 - 遺失、破損或破裂的蓋子 / 格柵應在使用者允許使用按摩池之前予以更換。
 - 鬆脫的蓋子 / 格柵與關聯零組件，應該在使用者允許使用按摩池之前重新安裝歸位。
 - 安裝蓋子 / 格柵與固定扣時，SOFA 零組件以及固定扣的插孔應該乾淨且無碎屑或是障礙物。
 - 記得安裝後以手檢查蓋子 / 格柵是否與集水池 / 框架貼合。
6. 使用本產品之前，請檢查抽水口接頭前端的完整性。若本產品破損則請勿使用。
7. 所有的 SOFA 應遵照製造商的安裝說明進行安裝。
 - 不得對 SOFA 的結構或是流程路徑進行改裝，除非新配置已通過原 SOFA 之認證。
 - 這些 SOFA 配置的特定流率，在開放給使用者使用的全程皆不得超標。
 - 蓋子 / 格柵在安裝時，不應突出超過已裝設 SOFA 的按摩池完工面 2英吋 (51公釐)。

安裝資訊標籤（複本）

製造商名稱：Bestway (Nantong) Recreation Corp.

蓋子零件編號：S01

平均壽命：3 年

蓋子流率：20 GPM

配置與安裝方位：牆面

位置：按摩池襯裡

安裝日期：_____

安裝者應填妥剩下部分的資訊，並交予按摩池的所有人，應與按摩池其他相關的重要文件一起留存。

請透過以下連結，搜尋並下載一般合格證明

www.bestwayusa.com

請保留這些說明 選定位置

重要事項： 由於結合了 SaluSpa 按摩池、水以及使用者的重量，因此 SaluSpa 按摩池安裝的地面平穩、平坦且平整並足以在 SaluSpa 按摩池完成安裝後（並非安裝在地毯或其他相似的材質上）全程支撐重量。若 SaluSpa 按摩池的安裝地面未能符合這些要求，則任何因不當的支撐所造成的損失，不會涵蓋在本製造商之保固範圍。隨時確保地面的完整性為 SaluSpa 按摩池所有人之責任。

1. 室內安裝：

若將按摩池安裝在室內則應留意特定的規格要求。

- 濕氣是安裝 SaluSpa 按摩池後的正常副作用。先確定濕氣對於提議的安裝位置處未遮蔽的木頭、紙張等物品的影響。為將這些影響最小化，最好能在選定的區域提供足夠的通風。建築師能協助判斷是否有需要更多的通風裝置。

2. 戶外安裝：

- 注入水、排水或是使用時，水可能會噴濺出按摩池外。因此 SaluSpa 按摩池應該安裝在靠近地面排水處。
- 請勿任由按摩池表面長時間曝露在陽光直接照射的地方。

GFCI 警告事項

重要事項： 觸電的風險。GFCI 必須在每次啟動泵浦之前進行測試。

警告： GFCI 插頭必須在每次使用前進行測試以避免觸電的風險。

警告： 將插頭插入電源插座之前，應確保該插座的電流速率可適用於泵浦。

警告： 若測試失敗，請勿使用泵浦。需要協助時，請連線至我們的網站 www.bestwayusa.com 造訪支援（support）的段落內容。

警告： 按摩池加熱器使用延長線或多插頭轉接器會造成插頭過熱，導致設備及周圍物件損壞。按摩池為等級 I 電器用品，必須直接與接地插座相接。建議只使用防潮並足以承載高功率負載的插座。使用按摩池之前應定期檢查插頭和插座是否有毀損的徵兆 - 請勿在插頭或插座已受損的情況下使用按摩池。若無法確定供電品質，請在使用前諮詢合格的電氣技術員。

安裝前的核對明細

核對零件

請在使用前檢查設備。
若在購買時發現零件有任何的毀損或遺漏，請通知 Bestway® 客服。
核對設備的零組件與自己打算要購買的型號是相同的。請以下方的圖面作為參考。

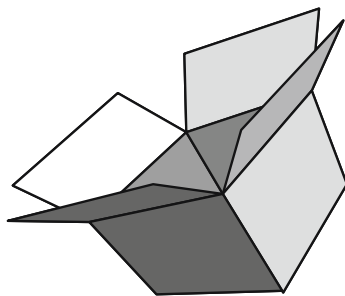

型號款式

LAGUNA AIRJET S100105 (1539528)

— 71 英吋 x 26 英吋 / 1.80 公尺 x 66 公分



2 - 4



2.3-3.2°F/h
1.3-1.8°C/h



320 gal/h
1,211 L/h













0.034-0.055Bar
0.5-0.8PSI

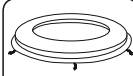
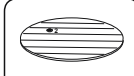

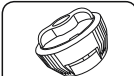
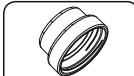
177 gal
669 L

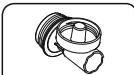
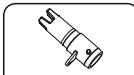

1,572 Lb
713 kg

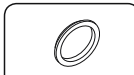
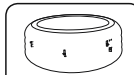
 01 P06263 1	 02 P05332 1	 03 P06492 1	 04 54123GASS17 1	 05 P6931ASS16 1	 06 P05343 1
 07 P05345 1	 08 P05524 2	 09 F4C009B-02ASS17 1	 10 P00217 1	 11 P05320 6	 12 / 2
 13 P61726ASS18 1	 14 P61727ASS18 1	 15 P05346 1	 16 P6609ASS16 1	 17 P06491 1	

安裝說明



冬季安裝說明

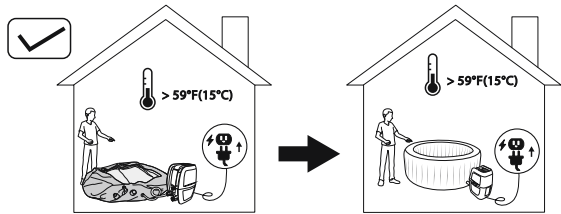
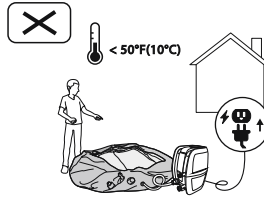

若在冬季安裝按摩池，依照這些建議是很重要的。這會避免PVC材質損壞並大大的延長產品壽命。

- 若環境溫度低於 50°F (10°C)，我們建議在充氣前先將產品包裝箱放置在溫度超過 59°F (15°C)的室內至少2小時。這能夠使得按摩池的襯裡更具彈性且更容易安裝。
- 在相同的溫度超過 59°F (15°C) 的室內打開產品包裝箱，並以按摩池加熱器進行充氣。
- 將按摩池襯裡擺放在室外理想的位置，接上按摩池加熱器並注入水。

重要事項：用來注入按摩池的水溫必須高於 42.8°F (6°C)，否則在開始操作按摩池加熱器時，會出現 E03 警告訊號。

重要事項：若 Freeze Shield™ 系統無法運作，按摩池會跳出警告訊號。戶外溫度若低於 42.8°F (6°C)時務必檢查按摩池的狀況。假如遇到長時間離家而溫度有降低到低於 42.8°F (6°C)的風險時，我們強烈建議將按摩池拆卸下來，並按照收納程序將其妥善貯存。在組裝按摩池時，自動保暖功能會啟動。在此情況下，在溫度低於 42.8°F (6°C)時仍可使用按摩池。

1

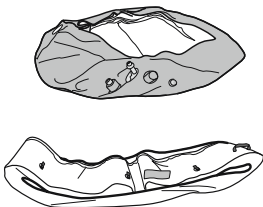

2

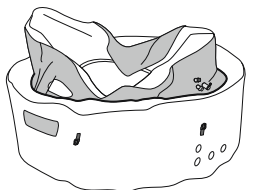

3

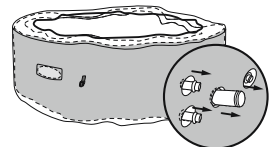

4

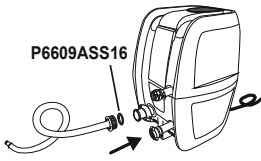

5

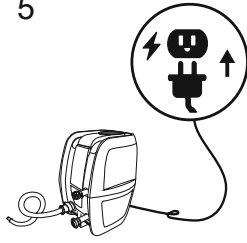

6

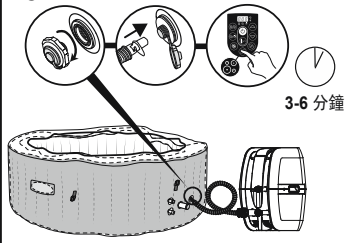

7

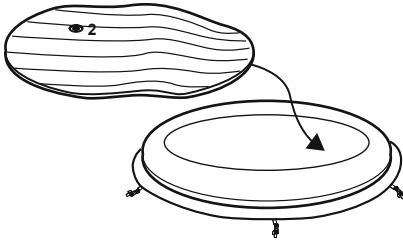

8

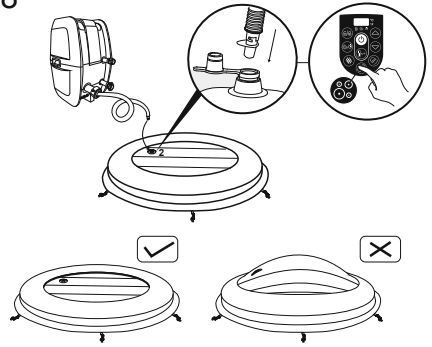

9

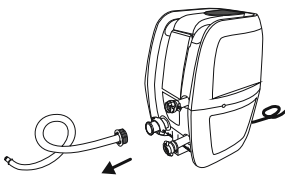

10

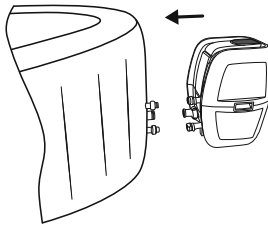

11

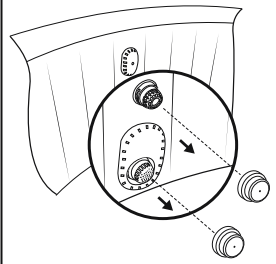

12

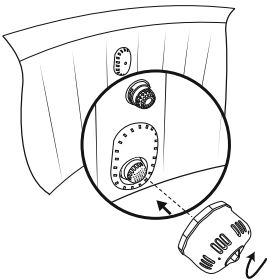

13

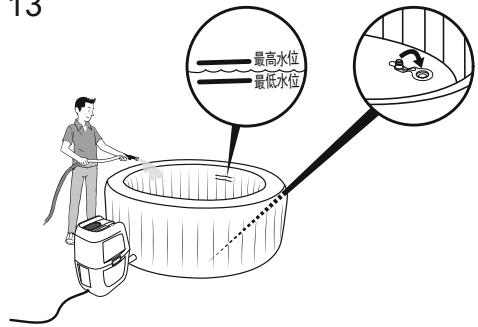

GFCI 測試

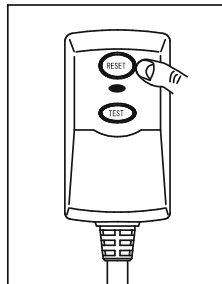
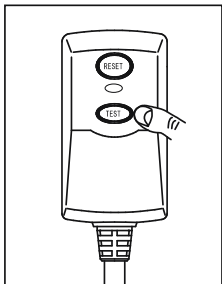
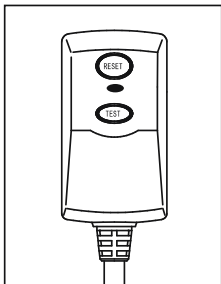

充氣時，您會注意到空氣會由氣流管與泵浦的連接區域排出，這是技術要求的正常現象。

重要事項：請勿蓋住充氣軟管的底部孔洞。這樣的行為會使得襯裡充氣過度而損壞結構。

請勿使用空氣壓縮機為按摩池充氣。

請勿在粗糙的地面拖動按摩池，這會造成按摩池的襯裡受損。充氣時間僅供參考。

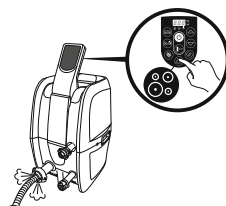

使用按摩池

當體內溫度會達到一個比正常體溫98.6°F (37°C) 高出幾度的程度時，會產生體溫過高的狀況。體溫過高的症狀包括體內溫度增加、暈眩、嗜睡、疲勞和昏厥。體溫過高的影響包括無法感知熱度、無法意識到需要離開按摩池或熱水池、未能察覺到即將發生的危險、懷孕婦女的胎兒會受到傷害、身體沒有能力離開按摩池或熱水池，以及失去意識而導致溺水的危險。

警告：服用酒精、麻醉藥品或是藥物，會大幅地增加體溫過高致死的風險。

警告：水溫超過100°F (38°C) 會有害您的健康。

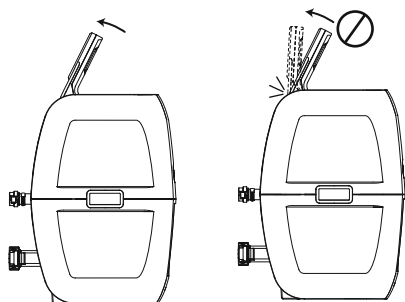

A. 鎖定 / 解鎖按鍵：泵浦具備 5 分鐘自動鎖定功能，此按鍵燈光會亮起來。以單指放在鎖定 / 解鎖按鍵上 3 秒鐘，便可鎖定或是解鎖泵浦。



B. 節能計時器按鍵：已設計可藉由設定時間與按摩池加熱循環的持續時間，協助避免電力的浪費。如此，便能在期待的時間享受按摩池，不需讓加熱器一直處於啟動狀態。

步驟 1：設定加熱的持續時間

1. 按下 按鍵裝置 LED 燈開始閃爍。
2. 按下 或 按鍵可調整加熱的持續時間（由1-999小時）。
3. 再次按下 按鍵以確認加熱的持續時間。

步驟 2：設定從現在開始到加熱器啟動的小時數

1. 設定加熱的持續時間後， LED 燈開始閃爍。
2. 按下 或 按鍵可調整要隔多久啟動的小時數（由0-999小時）。
3. 再次按下 按鍵或是10秒鐘都不要觸碰任何按鍵便可確認該設定。 LED燈會持續點亮，而加熱器開始啟動倒數計時。

變更計時器的設定：按下 按鍵並以 或 按鍵進行調整。

取消設定：按下 按鍵 2 秒鐘。

附註：設定後，螢幕會在當前溫度與時間之間閃爍著跳動替換。

附註：計時器的調整（加熱器開啟（ON）的時間長短）可由 1 設定至 999 小時；預約時間的調整（從現在開始到加熱器開始運作的小時數）可由 0 設定至 999 小時。若計時器設定為 0 小時，加熱系統會立即啟動。

注意計時器的設定為單次使用 - 使用者設定加熱循環的持續時間，以及從現在開始的幾個小時後開始加熱循環。除非重新設定，否則計時器並不會重複計時。



C. 加熱按鍵：使用此按鍵可啟動加熱系統，若加熱按鍵上為紅色燈光，代表加熱系統已啟動。變成綠色燈光時，代表水已達設定溫度而加熱系統休眠中。

附註：若啟動加熱系統，過濾系統也會自動地啟動。

附註：加熱系統關閉後，過濾系統仍將持續運作。

附註：若按摩池加熱器啟動時水溫低於42.8°F（6°C），加熱系統會自動地的將水加熱至50°F（10°C）。



D. 按摩系統按鍵：使用此按鍵可啟動按摩系統，此按鍵具有 30 分鐘自動停止功能。按摩系統按鍵上顯示為紅燈時，代表功能已啟動。

重要事項：請勿在按摩池遮罩未移除時啟動按摩系統。這會使得空氣累積在按摩池內部而造成遮罩無法修復的損害以及身體傷害。

附註：加熱與按摩系統一起運作使用時，能夠打造出一個溫暖的按摩體驗。



E/G. 溫度調整按鍵：按下溫度增加或降低按鍵會使得 LED 燈閃爍。燈光閃爍時，便可調整至需要的溫度設定。若按著這些按鍵不放，數值能夠快速地增加或是減少。

新的或期望的溫度設定會在 LED 顯示器上維持 3 秒鐘以確認新的數值。

附註：預設溫度為 95°F（35°C）。

附註：溫度調整的範圍為 68°F（20°C）至 104°F（40°C）。



F. ON/OFF（開啟 / 關閉）按鍵：按下此鍵 2 秒鐘可啟動控制面板按鍵，並會轉為綠燈。按下此鍵 2 秒鐘可關閉當下所有已啟動的功能。



H. 攝氏 / 華氏切換：溫度能夠以華氏或攝氏度數顯示。



I. 過濾器按鍵：此按鍵啟動及關閉過濾器泵浦。過濾器按鍵上顯示為紅燈時為啟動狀態。



節能計時器按鍵：

此 LED 燈在閃爍時代表正在設定加熱的持續時間。燈光會在加熱功能開始運轉時變亮。



此 LED 燈在閃爍時代表正在設定從現在開始到加熱器啟動的小時數。燈光變亮時，代表節能計時器的功能已設定。

附註：水加熱器的速度在以下情況可能有所變化：

- 戶外溫度低於59°F（15°C）時。
- 若加熱功能已啟動而遮罩並未就定位。

附註：要顯示出當下的水溫，至少要让過濾器系統運轉一分鐘。

外部溫度計所測量出的水溫，可能會與按摩池面板所顯示的溫度有大約35.6°F（2°C）的差異。

冬季使用說明



- 冬季溫度低於42.8°F (6°C) 時，仍可讓按摩池維持原樣無需收納。Freeze Shield™ 系統會自動將溫度維持在 42.8°F (6°C) 與 50°F (10°C) 之間，這也能夠避免水被凍結。

重要事項：若水溫低於42.8°F (6°C)，則必須隨時開放按摩池的加熱器。在這個模式下，Freeze Shield™ 系統能夠使內部溫度維持在 42.8°F (6°C) 與 50°F (10°C) 之間，避免諸如導管或是循環系統中的水凍結而造成損傷。

重要事項：若 Freeze Shield™ 系統無法運作，按摩池會跳出警告訊號。戶外溫度若低於42.8°F (6°C) 時務必檢查按摩池的狀況。假如遇到長時間離家而溫度有降到低於42.8°F (6°C) 的風險時，我們強烈建議將按摩池拆卸下來，並按照收納程序將其妥善貯存。

- 在這些狀況下使用按摩池所導致的任何損害，皆為消費者應承擔之責任。請勿在環境溫度達到14°F (-10°C) 時使用按摩池。

重要事項

溫度要達到104°F (40°C)，需要的加熱持續時間應基於開始時的水溫以及環境溫度而定，而以下的數據僅供參考之用。要顯示出當下的水溫，至少要讓過濾器系統運轉一分鐘。

環境溫度	水溫	設定溫度	加熱持續時間
50°F(10°C)	50°F(10°C)	104°F(40°C)	25.5 小時
59°F(15°C)	59°F(15°C)	104°F(40°C)	21 小時
68°F(20°C)	68°F(20°C)	104°F(40°C)	16 小時
77°F(25°C)	77°F(25°C)	104°F(40°C)	11.5 小時
86°F(30°C)	86°F(30°C)	104°F(40°C)	7.5 小時

- 在加熱功能啟動時，務必確認按摩池遮罩已就定位。未將按摩池覆蓋遮罩，會增加所需的加熱持續時間。
- 當按摩池完成組裝並注入水時，若溫度低於42.8°F (6°C) 則請勿關閉按摩池加熱器。

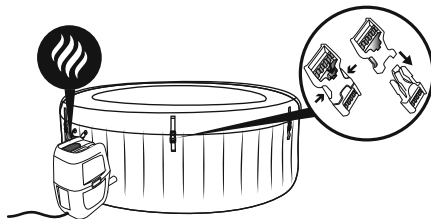

電功率	按摩池軟管鼓風機	熱元件	水泵浦
110-120V AC, 60Hz, 單向 於20°C 時為 12A	6.5A	於 20°C 時為 11.3A	0.7A

保養維護

小心：開始進行按摩池的保養維護之前，必須確認已拔除泵浦的插頭，以防止受傷或死亡的風險。

補氣：按摩池偶爾會需要添加額外的空氣。

從早到晚的溫度變化會改變按摩池的壓力，而會造成一定程度的洩漏。請遵照組裝的指示說明並充氣至需要的精確壓力。

需要使用泵浦進行充氣時，請將軟管阻斷以避免水流出，接著拆下泵浦的連接，在通氣管栓上蓋子（P00217）以避免水流出。

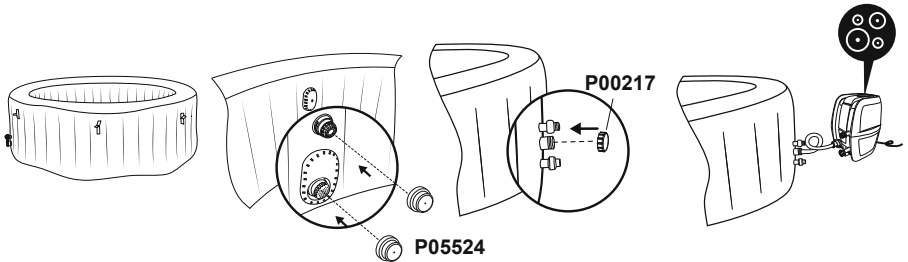

遮罩的保養維護

遮罩應定期地使用包括充分消毒的適當溶液（例如10 mg/l 的自由氯），從內到外的加以清潔。

濾芯的保養維護

為確保按摩池能保持乾淨，每日應依照以下步驟檢查並清潔濾心。

附註：建議每週更換濾心或是，若濾心殘留髒污並褪色，便應予以更換。

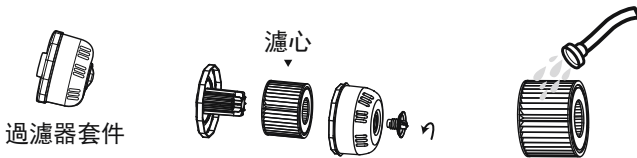

水的保養維護

許多的水中污染物會沈積在水位線下的水面。這些污染物會導致細菌、海藻或是霉菌增長。建議依需要定期地清理按摩池。在一段時間過後，水位線下的可及面

(accessible surface) 會形成頑強污垢或是生物薄膜，或是出現高濃度的鹽或是無用的反應副產物。建議依據衛生條件、乾淨度、能見度、氣味、垃圾碎片以及污垢的狀況，將水全數更換並清潔 / 消毒按摩池。清空按摩池時，應遵守排水的規定及說明。

按摩池的水應保持潔淨，而保持化學平衡也是必須的。只有清理濾心並不足以達到適當的保養維護，建議使用泳池專用的化學品維持水化學 (water chemistry)，並以化學品分注器加入氯或是溴片（請勿使用顆粒）。

水的品質與使用頻率、使用者人數以及按摩池整體的保養維護有直接的關係。若按摩池的水並未實施化學處理，則池水應每 3 天予以更換。

強烈建議以自來水作為按摩池的裝填用水，以便將不需要的內容物（諸如礦物質）的影響降到最低。赤腳區以及休息區也應加以清理。不乾淨的水不能流入按摩池或按摩池的水循環。污物與清潔劑應小心地沖清以便能排在按摩池的周圍。

附註：我們建議先淋浴後再使用 SaluSpa 按摩池，因為肌膚上的化妝品、乳液，以及其他的殘留物會很快地使水質劣化。使用化學品分注器時，請遵照以下的指示說明。

使用化學藥錠（本產品未附）：

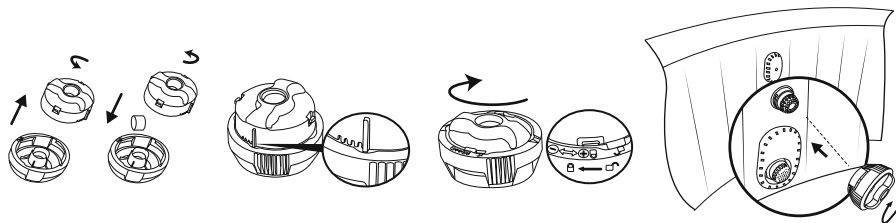

重要事項：請勿使用粒化藥錠或是直接將藥錠丟入水中。化學品可能會在底部沈積，損壞材質並使得PVC變色。

使用化學液（本產品未附）：

重要事項：添加小劑量的化學液，並將化學液加入按摩池的中央以避免化學品和按摩池表面直接接觸，化學品和按摩池材料直接接觸，會損壞材料並使表面變色。

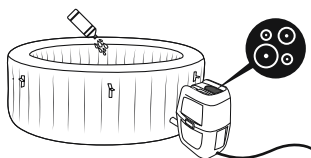

附註：按摩池在使用時應取出化學品分注器。

重要事項：以化學品完成保養後以及在使用按摩池之前，使用測試套件（本產品未附）進行水化學測試。我們建議依據下表資料養護池水。

酸鹼值	總鹼度	自由氯
7.4-7.6	80-120ppm	2-4ppm

附註：因化學不平衡所造成的損失並未包含在本產品保固的範圍內。按摩池中的化學品具有潛在的毒性並應小心處理。化學蒸氣以及化學容器未正確標示與收納，會造成嚴重的健康危害。請諮詢您當地的按摩池供應零售商有關化學保養的更多資訊。務必密切注意化學品製造商的指示說明。因誤用化學品且未妥善管理按摩池水而造成按摩池的損壞，並未包含在本產品保固的範圍內。

重要事項：過度使用化學品會使印染以及按摩池所有端點材料變色，更糟的情況會使得按摩池的襯裡結構受損。

拆卸與收納

按摩池排水

1.

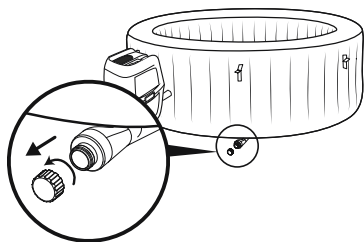

2.

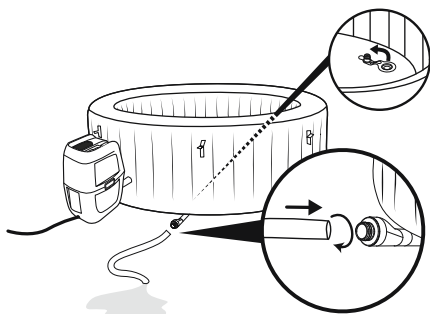

3.

附註：將按摩池風乾。

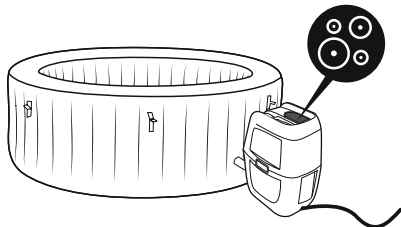

4.

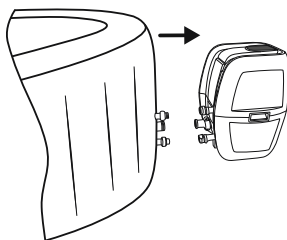

5.

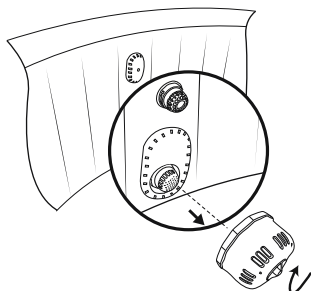

確認按摩池與泵浦已完全乾燥。這是延長按摩池使用壽命的必要條件。建議使用泵浦吹乾按摩池、泵浦以及導管。取出過濾器套件並丟掉舊的濾心。重新將兩個塞蓋裝上按摩池的進水閥與出水閥。建議將按摩池收納在原始包裝內，放置在溫暖 [高於 59°F (15°C)] 且乾燥的地方。

清潔按摩池

來自浴衣與化學品的清潔劑殘留以及已溶解的固體會累積在按摩池的邊壁。以肥皂水清洗邊壁並徹底沖洗乾淨。

附註：請勿使用硬毛刷或是具磨蝕性的清潔劑。

放氣

按摩池具備放氣功能，可將所有空氣由充氣室內部排出，能夠更輕鬆的整理打包並收納。

螺旋閥

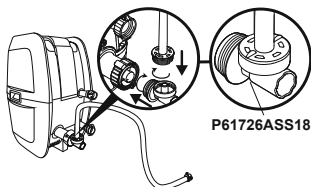

P61727ASS18

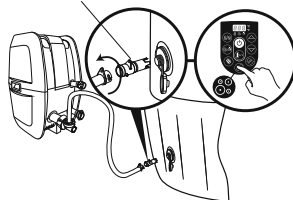

維修

維修 PVC 部分。

若按摩池被撕裂或是被刺破，請使用所附的水面下專用維修補丁。

1. 將需要維修的區域清理乾淨。
2. 小心地撕開補丁。
3. 將補丁壓貼在需要維修的區域。
4. 等待30分鐘後再進行充氣。

維修 Trittech PVC 材質。

若按摩池被撕裂或是被刺破，請使用所附的 PVC 維修補丁及黏著劑（本產品未附）依照這些步驟進行維修：

1. 將需要維修的區域清理乾淨。
2. 將提供的 PVC 補丁剪成適當的大小。
3. 使用黏著劑（本產品未附）塗抹在剛才裁剪下的補丁任一側。確保黏著劑塗抹均勻。
4. 等待30秒，接著將補丁已塗抹黏著劑的那面覆蓋在受損區域。
5. 壓平所有可能會在底下無法消去的氣泡，並密實地壓住兩分鐘。
6. 產品現已備妥，可再次使用。若之後有洩漏的狀況發生，請重複此步驟。
7. 等待30秒再進行充氣。

故障排除

Bestway 致力於提供市面上最佳品質的按摩池。

若您遇到任何問題，請勿遲疑儘快與 Bestway 或是授權的經銷商聯絡。這裡有一些有用的提示有助您診斷並矯正部分常見的問題來源。

問題	造成的可能原因	解決辦法
泵浦無法操作	<ul style="list-style-type: none"> - 電源故障 - GFCI (接地漏電保護器) 損壞 	<ul style="list-style-type: none"> - 檢查電源 - 若需協助，請連線至我們的網站www.bestwayusa.com造訪支援 (support) 的段落內容。
泵浦無法正常地加熱	<ul style="list-style-type: none"> - 溫度設定太低 - 濾心變髒 - 溫控斷流器被中斷 - 按摩池未覆蓋 - 加熱元件故障 	<ul style="list-style-type: none"> - 參考泵浦操作的段落，設定一個較高的溫度 - 參考濾心的清潔與更換的段落內容，進行濾心的清理 / 更換 - 拔除泵浦的插頭，並將泵浦放置在乾燥涼爽的地方。只能在水溫達到 95° F (35° C) 或是溫度較低時再重新啟動泵浦 - 裝上遮蓋 - 若需協助，請連線至我們的網站www.bestwayusa.com造訪支援 (support) 的段落內容。
按摩系統無法使用	<ul style="list-style-type: none"> - 空氣泵浦過熱 - 按摩系統自動停止 - 空氣泵浦損壞 	<ul style="list-style-type: none"> - 拔除泵浦的插頭，並等待兩個小時直到泵浦冷卻。插上插頭並按下按摩系統按鍵 - 按下按摩系統按鍵以重新啟動 - 若需協助，請連線至我們的網站www.bestwayusa.com造訪支援 (support) 的段落內容。
泵浦接頭與按摩池的接頭無法對齊	<ul style="list-style-type: none"> - 形狀會改變是PVC的特性之一，這是正常現象 	<ul style="list-style-type: none"> - 使用木頭或是其他種類的絕緣材料將泵浦抬高，使得泵浦與按摩池的接頭能夠對齊
按摩池洩漏	<ul style="list-style-type: none"> - 按摩池被撕裂或是被刺破 - 氣閥鬆脫 	<ul style="list-style-type: none"> - 使用所附的維修補丁 - 以肥皂水塗抹在氣閥上，檢查是否有空氣洩漏的狀況，若發生洩漏，使用已附的扳手按照以下這些步驟將氣閥鎖緊： <ol style="list-style-type: none"> 1. 擰出按摩池的空氣 2. 單手自按摩池的內側邊壁握著氣閥的背面並以順時針方向轉動扳手
水不乾淨	<ul style="list-style-type: none"> - 過濾時間不足 - 濾心變髒 - 水的保養維護不正確 	<ul style="list-style-type: none"> - 增加過濾時間 - 清潔 / 更換濾心 (參考濾心的清潔與更換的段落內容) - 參考化學品製造商的指示說明
控制面板無法使用	<p>控制面板具備一項自動鎖定功能，會在休止狀態 5 分鐘後加以啟動。LED顯示有一圖示： 若鎖定圖示已點亮，代表控制面板處於鎖定狀態。</p> <ul style="list-style-type: none"> - 控制面板未啟動 	<ul style="list-style-type: none"> - 按著  按鍵 3 秒鐘，將控制面板解鎖。 - 若控制面板無法解鎖，拔下並插上泵浦的電源插頭，重新啟動泵浦 - 按著開啟 / 關閉按鍵 2 秒鐘。若問題仍未解決，請連線至我們的網站www.bestwayusa.com造訪支援 (support) 的段落內容，以取得協助
GFCI 測試失敗	<ul style="list-style-type: none"> - 按摩池有瑕疵 	<ul style="list-style-type: none"> - 若需協助，請連線至我們的網站www.bestwayusa.com造訪支援 (support) 的段落內容。
水的保養維護要使用何種化學品?	<p>請與當地的化學品供應商諮詢化學保養的資訊。要密切注意化學品製造商的指示說明。</p>	
水由泵浦與按摩池的接頭處洩漏	<ul style="list-style-type: none"> - 泵浦接頭內的密封環遺失 - 密封環未正確安裝就位 - 密封環受損 - 接頭未正確地鎖緊 	<ul style="list-style-type: none"> - 在按摩池接口裝上蓋蓋以避免水溢出，並拆下泵浦的連結。檢查密封環是否仍固定就位。 - 密封環若未正確的安裝就位，把裝置打開並將密封環放在正確位置。 - 若密封環受損，必須進行更換。若需協助，請連線至我們的網站www.bestwayusa.com造訪支援 (support) 的段落內容。 - 若密封環安裝的位置正確，而接頭並未正確地鎖緊時，將泵浦與按摩池相接，徒手鎖緊接頭並移除按摩池接口的蓋蓋。若有洩漏，將接頭鎖緊直到沒有水漏出為止。

錯誤碼

錯誤原因	推斷理由	解決辦法
<p>未按下過濾或加熱按鈕，水流量感測器便執行作業。</p> 	<ol style="list-style-type: none"> 1. 水流量感測器標誌並未回到正確的位置。 2. 水流量感測器已損壞 	<ol style="list-style-type: none"> 1. 拔下插頭，輕敲泵浦的側邊，並重新插入插頭。 2. 若需協助，請連線至我們的網站www.bestwayusa.com造訪支援 (support) 的段落內容。
<p>啟動之後或是過濾或 / 以及加熱功能在執行時，水流量感測器並未偵測到水流量。</p> 	<ol style="list-style-type: none"> 1. 忘記移除按摩池內部的 2 個塞蓋。 2. 濾心變膠。 3. 啟動過濾器或加熱系統，並將手放在按摩池內部的出水導管前方，檢查是否能感覺到有水流。 a. 若沒有水流，代表水泵浦已受損 b. 有水流出現  警告訊號，代表水流量感測器已受損。 4. 過濾器堵塞 5. 導管彎曲或是襯裡的塑膠導管的水流量不足 6. 碎屑網篩已阻塞：因鈣離子堆積所形成的硬水，會導致碎屑網篩被阻塞。 7. 墊圈硬化 按摩池的管接頭內的墊圈可能已硬化或磨損。 	<ol style="list-style-type: none"> 1. 加熱前先移除 2 個塞蓋，請參考使用者手冊組裝段落的內容。 2. 將按摩池內的過濾器零件移除並按下過濾或加熱按鈕。若未出現警告訊號，便可清洗或更換濾心，將過濾器零件裝回按摩池內。 3. 若需協助，請連線至我們的網站www.bestwayusa.com造訪支援 (support) 的段落內容。 4. 清洗過濾器並檢查是否有損壞的狀況，視需要進行更換或是重新安裝歸位。若需協助，請連線至我們的網站www.bestwayusa.com造訪支援 (support) 的段落內容。 5. 請透過按摩池的接頭，查看導管是否有彎曲的狀況。若需協助，請連線至我們的網站www.bestwayusa.com造訪支援 (support) 的段落內容。 6. 清空按摩池並將園藝軟管放入導管內以便清洗碎屑。為確認所有碎屑已清除，由按摩器的外部與內部進行操作使用。使用牙刷清除所有難以清除的碎屑。若需協助，請連線至我們的網站www.bestwayusa.com造訪支援 (support) 的段落內容。 7. 檢查管接頭內的墊圈是否損壞，鬆開管接頭並取出墊圈以便進一步檢查。若需協助，請連線至我們的網站www.bestwayusa.com造訪支援 (support) 的段落內容。
<p>泵浦的溫度計讀出水溫低於 40°F (4°C)。水流量。</p> 	<ol style="list-style-type: none"> 1. 水溫低於 40°F (4°C)。 2. 若水溫高於 44.6°F (7°C)，代表泵浦的溫度計已損壞。 	<ol style="list-style-type: none"> 1. 本產品並未設計可在水溫低於 40°F (4°C) 的狀況使用操作。拔除泵浦的插頭，而唯有在水溫達到 43°F (6°C) 才能重新啟動泵浦。 2. 若需協助，請連線至我們的網站www.bestwayusa.com造訪支援 (support) 的段落內容。
<p>泵浦的溫度計讀出水溫超過 119°F (48°C)。</p> 	<ol style="list-style-type: none"> 1. 水溫超過 119°F (48°C)。 2. 環境溫度超過 104°F (40°C) 或是按摩池長時間的曝露於陽光直射處。 3. 若水溫低於 113°F (45°C)，代表泵浦的溫度計已損壞。 	<ol style="list-style-type: none"> 1. 本產品並未設計可在水溫超過 104°F (40°C) 的狀況使用操作。拔除泵浦的插頭，而唯有在水溫達到 100°F (38°C) 時才能重新啟動泵浦。 2. 拔下插頭拆離泵浦，並排出按摩池的水。15 分鐘後，重新裝上泵浦，連上插頭並重新啟動加熱功能。若警告訊號再次出現，可考慮將按摩池移到其他不會被陽光直射照射的位置。 3. 若需協助，請連線至我們的網站www.bestwayusa.com造訪支援 (support) 的段落內容。
<p>泵浦的溫度計接頭出現問題。</p> 	<ol style="list-style-type: none"> 1. 泵浦的溫度計接頭無法正常操作 2. 泵浦的溫度計損壞 	<p>若需協助，請連線至我們的網站www.bestwayusa.com造訪支援 (support) 的段落內容。</p>
<p>溫控斷流器被中斷。</p> 	<ol style="list-style-type: none"> 1. 環境溫度超過 122°F (50°C) 或是泵浦在陽光直射處。 2. 溫控斷流器損壞 	<ol style="list-style-type: none"> 1. 拔除泵浦的插頭，並將泵浦放置在乾燥涼爽的地方。只能在水溫達到 93.2°F (34°C) 或是溫度較低時再重新啟動泵浦 2. 請連線至我們的網站www.bestwayusa.com造訪支援 (support) 的段落內容。

供應商符合性聲明

依據 FCC 規範 15 部分 SDoC 程序

產品說明	:	充氣式按摩池
型號	:	S100105
商標名稱	:	Bestway
美國責任方	:	Bestway (USA) Inc. 3435 S. McQueen Road, Chandler, AZ 85286, United States of America
測試實驗室	:	Intertek Testing Services Shanghai Building No.86, 1198 Qinzhou Road (North),Caohejing Development Zone, Shanghai 200233, China
測試報告附錄	:	200101172SHA-001

FCC 規範符合性聲明

本產品符合美國聯邦通訊委員會（FCC）規範的15部分之規定。操作遵守以下兩項條件限制：（1）本產品不致造成有害的干擾，且（2）本產品必須能承受所接收之任何干擾，包括可能造成非預期的操作干擾。

謹此代表責任方



Mi Huang

info@bestwaycorp.us



For support please visit us at:
需要支援時請連線至我們的官網:

Si necesita asistencia visite nuestra página:
bestwayusa.com/ourwarranties

Distributed by:
Costco Wholesale Corporation
P.O. Box 34535
Seattle, WA 98124-1535
USA
1-800-774-2678
www.costco.com

Costco Wholesale Canada Ltd.*
415 W. Hunt Club Road
Ottawa, Ontario
K2E 1C5, Canada
1-800-463-3783
www.costco.ca
* faisant affaire au Québec sous
le nom les Entrepts Costco

Importado por:
Importadora Primex S.A. de C.V.
Blvd. Magnocentro No. 4
San Fernando La Herradura
Huixquilucan, Estado de México
C. P. 52765
RFC: IPR-930907-S70
(55)-5246-5500
www.costco.com.mx

Costco Wholesale Australia Pty Ltd
17-21 Parramatta Road
Lidcombe NSW 2141
Australia
www.costco.com.au

Costco Wholesale UK Ltd /
Costco Online UK Ltd
Hartspring Lane
Watford, Herts
WD25 8JS
United Kingdom
01923 213113
www.costco.co.uk

Costco Wholesale Spain S.L.U.
Polígono Empresarial Los Gavilanes
C/ Agustín de Betancourt, 17
28908 Getafe (Madrid) España
NIF: B86509460
900 111 155
www.costco.es

Costco Wholesale Iceland ehf.
Kauptún 3-7, 210 Gardabaer
Iceland
www.costco.is

Costco France
1 avenue de Bréhat
91140 Villebon-sur-Yvette
France
01 80 45 01 10
www.costco.fr

Costco Wholesale Japan Ltd.
2 Kakuchi, 2 Gaku, Kaneda-Nishi
361 Urikura, Kisarazu shi
Chiba, 292-0007 Japan
0570-200-800
www.costco.co.jp

Costco Wholesale Korea, Ltd.
40, Iljik-ro
Gwangmyeong-si
Gyeonggi-do, 14347, Korea
1899-9900
www.costco.co.kr

Costco Wholesale New Zealand Limited
2 Gunton Drive
Westgate
Auckland 0814
New Zealand
www.costco.co.nz

Costco (China) Investment Co., Ltd.
Room 1003, Block 2, 2388 Xiupu Road,
Pudong New Area, Shanghai
China 201315
+86-21-6257-7065

Costco Wholesale Sweden AB
Box 614
114 11 Stockholm
Sweden
www.costco.se

MADE IN CHINA / 中國製造 / HECHO EN CHINA

©2022 Bestway Inflatables & Material Corp.

All rights reserved/版權所有/Todos los derechos reservados

Trademarks used in some countries under license from/

部分國家使用的商標受以下公司之許可/

Marcas comerciales utilizadas en algunos países bajo la licencia de

Bestway Inflatables & Material Corp., Shanghai, China

Manufactured, distributed and represented in the European Union by/

歐盟的製造、分銷及代表為/Fabricado, distribuido y representado en la Unión Europea por

Bestway (Europe) S.p.a., Via Resistenza, 5, 20098 San Giuliano Milanese (Milano), Italy

Distributed in Latin America by/拉丁美洲分銷商/Distribuido en Latinoamérica por

Bestway Central & South America Ltda, Salar Ascotan 1282, Parque Enea, Pudahuel, Santiago, Chile

Distributed in Australia & New Zealand by **Bestway Australia Pty Ltd, Unit 2/98-104 Carnarvon St Silverwater, NSW 2128, Australia**

Tel: Australia: (+61) 2 9037 1388; New Zealand: 0800 142 101

Distributed in United Kingdom by **Bestway Corp UK Ltd, 8 Wentworth Road, Heathfield Industrial Estate, Newton Abbot, Devon, TQ12 6TL**

Exported by/出口商/Exportado por

Bestway (Hong Kong) International Ltd./Bestway Enterprise Company Limited

Suite 713, 7/Floor, East Wing, Tsim Sha Tsui Centre, 66 Mody Road, Kowloon, Hong Kong

www.bestwayusa.com

Made in China/中國製造/Hecho en China