

戶外遊戲小屋 - F25720

安裝與使用說明書

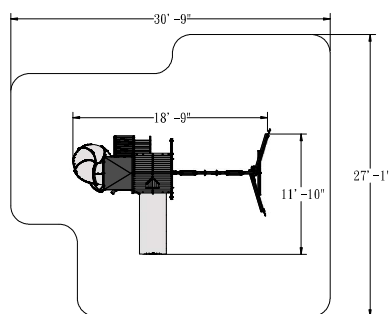

警告

閱讀並確實遵守以下的使用說明以避免發生嚴重的傷害或死亡的危險。須保留此份使用說明並隨時參考內容說明且需將使用說明書轉交給本玩具組的未來所有人

製造商的聯絡資料列於下方。

無障礙的安全區域 - 需要30英尺 9英寸 x 27英尺1英寸 (9.37 x 8.23 公分) 的安全鋪面範圍。請見第3頁。

最大的垂直墜落高度 - 6英尺 7英寸 (2.01 公尺)

負載量-最多13人·年齡3至10歲;每位孩童限重110磅(49.9公斤)。

限居家使用。並不適用於集合住宅、學校、教堂、幼稚園、托兒所或是公園等公共場所。



1 - 2 小時
安裝管狀滑梯

需由2人組裝



10 - 12 小時
安裝堡壘&鞦韆

需由2人組裝



11/09/2017 修訂

Cedar Summit by KidKraft
4630 Olin Road
Dallas, TX 75244, United States

customersupport@kidKraft
canadacustomerservice@kidkraft

客服專線：
1(800) 933-0771 或 972 385-0100

KidKraft Netherlands BV
Olympisch Stadion 29
1076DE Amsterdam, The Netherlands
europecustomerservice@kidkraft.com

歐洲客服專線：
+31 (0)20 305 8620

目錄

警告及安全使用說明.....	第2頁
安全鋪面說明指示.....	第3頁
保養說明指示.....	第4頁
使用的木頭材質—有限保固.....	第5頁
組裝順利的訣竅.....	第6頁
零件標示圖.....	第10頁
步驟說明.....	第11頁
安裝辨識 / 警告飾板.....	最後步驟

警告及安全使用說明



成人必須隨時陪伴在側。孩童使用遊樂設施最常發生嚴重傷害及死亡的情況絕大多數是大人未在旁看顧時。我們的產品是以符合強制性及義務性的安全規範所設計完成。孩童使用本遊戲設施需配合說明指示中的警告及建議事項以便降低受到嚴重傷害或是致命的危險。定期的跟您的孩子複習所有的警告事項及安全指示並確保他們了解其中的意思而且能夠遵守這些指示規定。切記無論是哪個年齡層的孩童在使用本產品時都需有成人陪同。



警告

嚴重的頭部重創危險

將遊樂設備安裝於水泥地、柏油地、泥土地、草地、地毯及其他硬地面會在人員墜落時造成嚴重的傷害或死亡。請參閱本說明第3頁所建議的在本遊樂設備下方及四周區域安裝及維護吸震材料。

碰撞危險

本遊樂設備需放置於像是車庫、房舍、圍籬、柱子、樹木、人行道、牆面、花園圍木、石塊、鋪面道路、花盆、花叢、懸掛的樹枝、晾衣繩以及電線等障礙物至少183公分(6英尺)的距離。(請參閱封面的「無障礙的安全區域」)

窒息的危險 / 尖銳的邊角

必須由成人組裝。本產品內含小型零件並具尖銳的邊角。在完成組裝前請勿讓孩童靠近。

警告標籤

本產品之所有人應負責維護警告標籤並確保為清晰可辨視的。

勒絞致死的危險

• 請勿允許孩童在使用本遊樂設備時使用繩子、曬衣繩、寵物牽繩、線纜、鍊子或是繩索類的物品，或是將此類物品加裝於本遊樂設備中。

• 使用本產品時請勿允許孩童身穿不合身的衣物、披風外套、風帽、圍巾、披肩、項鍊、附有細繩、線段或領結的物品。

• 使用本產品時請勿讓孩童戴上腳踏車或是運動型安全帽。

未禁止以上所列的物品，甚至是使用有扣帶的安全帽都可能增加孩童因受到纏繞及勒絞的危險而造成嚴重的傷害及死亡。

翻落的危險

選擇平坦的位置安裝本產品。這樣可以減少設備翻落以及填充表面物料因大雨而被沖刷等狀況的發生。

切勿在本產品尚未完成組裝及安裝固定前讓孩童使用。



警告 – 安全使用說明

- ✓ 注意本遊樂設備的負載量限制。請參閱封面。
- ✓ 請讓孩童穿上合身的衣物以及能將腳部完全包覆的鞋子。
- ✓ 教導孩童將全身的重量坐於鞦韆座椅的中心點以防止擺動時坐姿不穩或是從鞦韆座椅中跌落下來。
- ✓ 檢查木製品是否有碎片、破損或碎裂的情況；五金零件是否有遺失、鬆脫或是有尖銳的邊角。若有需要請在使用前更換、鎖緊零件以及 / 或是用砂紙將尖銳處磨平。
- ✓ 檢查吊掛的攀繩、繩梯、鍊子或纜線都牢牢地固定在兩端並且不會自行纏繞以免線段糾纏造成使用上的危險。
- ✓ 遇大太陽或炎熱的天氣請先檢查滑梯及其他塑膠製的坐騎是否過熱以免燙傷。請先使用水將滑梯及坐騎降溫並將它們擦乾後再使用。
- ✗ 請勿讓孩童穿著露腳趾或是有高度的鞋子像是涼鞋、人字拖或是木屐。
- ✗ 請勿讓孩童在可活動的坐騎前方、和其他物品之間、後方或是周圍區域走動。
- ✗ 請勿讓孩童扭轉鞦韆鍊、繩索或是將它們纏在上方的支撐架。這樣會降低鍊子或是繩索的支撐強度並提早損壞。
- ✗ 請勿在孩童仍在活動時離開坐騎設施。
- ✗ 遊樂設備在潮溼的時候切勿允許孩童使用。
- ✗ 請勿允許粗野的動作或並非本遊樂設備所設計使用的功能來使用本產品。站在屋頂或是由屋頂、架高的平臺、鞦韆、攀繩、梯子或滑梯跳下都可能造成危險。
- ✗ 請勿允許孩童旋轉擺動空的坐騎或座位。
- ✗ 請勿讓孩童以頭部向下的姿勢溜滑梯或是由滑梯下方往上爬。

⚠️ 安全鋪面 - 降低墜落時頭部受到重創的風險

最重要的措施之一是您可以在遊樂設備下方及四周區域安裝吸震的保護型鋪面來降低頭部可能遭受的嚴重損傷。保護型鋪面的厚度需遵照 ASTM F1292 所規範的設備高度所對應的鋪設厚度來建構。鋪面的材質及種類有多樣可供選擇；請依以下的指示說明選擇適用的材料：

鬆填式鋪面材料

- 針對 8 英尺 (243.84 公分) 高度的遊樂設施，使用樹皮碎片 / 木屑、木質板材、或回收橡膠碎片等鬆填式鋪面材料需保持在最少 9 英寸 (22.86 公分) 的鋪面厚度。使用沙或細礫石鋪面材料於 5 英尺 (152.4 公分) 高的遊樂設施時需保持最少 9 英寸 (22.86 公分) 的鋪面厚度。注意：最初為 12 英寸 (30.48 公分) 的填平厚度經使用後會使鋪面壓縮至 9 英寸 (22.86 公分) 的厚度。鋪面也會有壓縮、移動、下沉等情況發生，需要定期的將鋪料傾斜及回填以維持至少 9 英寸 (22.86 公分) 的鋪面厚度。
- 低於 4 英尺 (121.92 公分) 的遊樂設施需使用最少 6 英寸 (15.24 公分) 的安全鋪面。若能妥善的保養維護此鋪面厚度便足以因應。(在厚度少於 6 英寸 (15.24 公分) 的情況下，安全鋪面材料很容易產生移動或是壓縮的狀況。)

注意：請勿將家庭用的遊樂設備安裝於水泥地、柏油地、或是其他硬的地面。墜落於硬地面時會造成使用者嚴重的傷害。草地及泥土因沖刷及環境的因素會降低它們的吸震能力所以並不能視為安全的鋪面。地毯及薄的墊子並不適合作為安全鋪面。平坦地面擺放的設備 - 例如沙盒、活動牆面、遊樂場或是其他沒有高度的遊戲設施表面 - 並不需要鋪設任何的安全鋪面。

- 作出區隔，例如沿著遊樂設備周圍挖出一道小徑 / 或在周圍內層作出類似花園景觀的收邊。不要忘了需要施作排水設施。
- 定期的耙鬆、檢查及維持鬆填式鋪面材料的高度。將正確的高度標記在遊戲設備的支柱，有助於讓您知道鋪料已下沉，需要將鋪料耙鬆並填補鋪料。務必耙鬆並平均鋪設使用頻繁區域的鋪料。
- 請勿將鬆填式鋪料填充在例如水泥或柏油的硬地面。

現場灌注鋪面料或是預製的橡膠磚

您或許有興趣選用其他有別於鬆填式材料的材質 - 例如橡膠磚或是灌注鋪面料。

- 這些鋪面通常需要專業人士來鋪設並不是自己「DIY」即可完成的工程。
- 購買此類鋪料時，請預先了解鋪面規格。向安裝 / 製造商索取鋪面材料通過 ASTM F1292 遊樂場設施區域內所使用之鋪面材料衝擊吸收性能之標準說明之測試報告。此報告必須載明可預防腦部受到重創時的表面特定高度。此高度應該等同於或是大於您遊樂設備之墜落高度 - 墜落高度即為指定的遊戲表面 (站立、坐下或是攀爬的高處表面) 距離地面安全鋪面的垂直高度。
- 時常檢查安全鋪面是否有損耗或流失的情況。

鋪設安裝

適當的鋪設安裝及維護安全表面是最基本的重要步驟。請參閱封面的圖面。確保要做到：

- 遊戲設備周圍往外 1.82 公尺 (6 英尺) 的區域都須鋪設鋪面材料。
- 若是可前後擺盪的鞦韆，鞦韆前後擺動的鋪面範圍需擴大為鞦韆上方支柱到鞦韆垂直吊掛的兩倍距離。
- 若為輪胎座位的鞦韆，鋪設的範圍以相當於吊掛鍊子或繩索的高度作為圓圈的半徑來計算，另需加上各方位的 6 英尺鋪設距離。

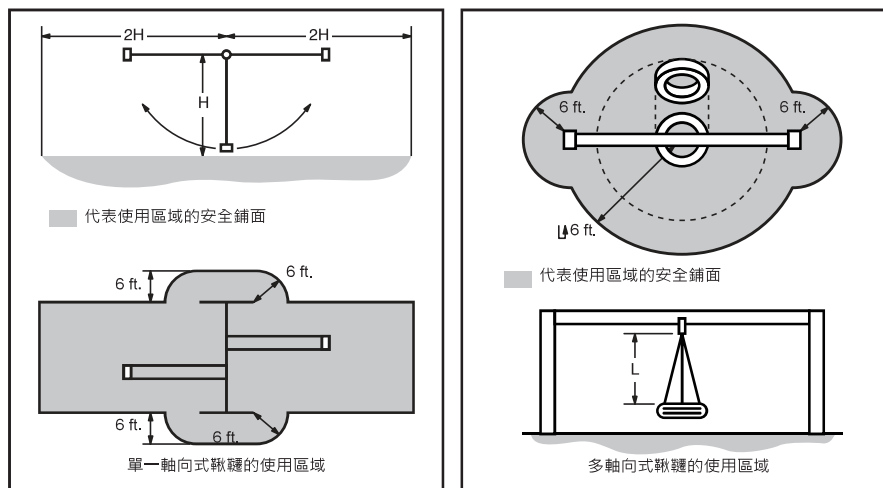

妥善的保養維護

Cedar Summit 遊戲組是以孩童的安全為出發點，使用高品質材料所設計及建構而成。如同所有供孩童戶外使用的產品一樣，本產品也會褪色及磨損。為能使本遊戲設備帶給您最大的樂趣、最佳的安全品質與最長的使用壽命，對於擁有本產品的您來說，妥善的保養維護本產品是相當重要的。

在使用遊戲設備的季節開始前先做好以下的各項檢查：

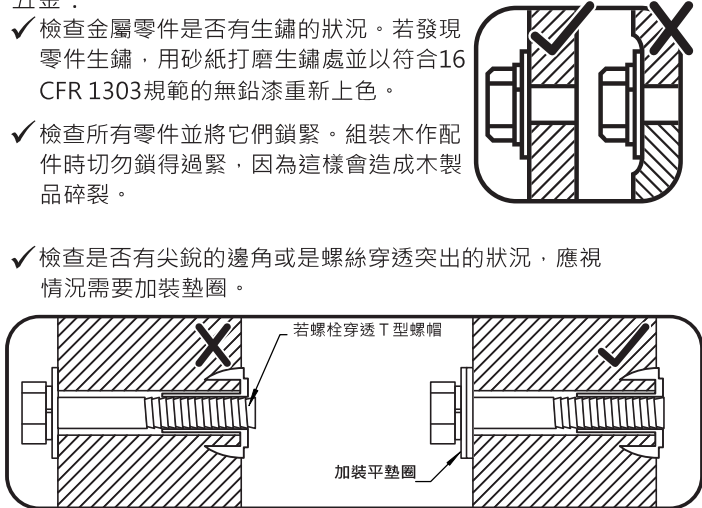
<p>五金：</p> <ul style="list-style-type: none">✓ 檢查金屬零件是否有生鏽的狀況。若發現零件生鏽，用砂紙打磨生鏽處並以符合16 CFR 1303規範的無鉛漆重新上色。✓ 檢查所有零件並將它們鎖緊。組裝木作配件時切勿鎖得過緊，因為這樣會造成木製品碎裂。✓ 檢查是否有尖銳的邊角或是螺絲穿透突出的狀況，應視情況需要加裝墊圈。  <p>吸震鋪面：</p> <ul style="list-style-type: none">✓ 檢查是否有異物。耙鬆並檢查鬆填式安全鋪面材料的厚度以預防鋪料過於緊實並使鋪面能維持在適當的厚度。如需要，應更換鋪面。（請參閱第三頁的安全鋪面）	<p>地樁（固定錨）：</p> <ul style="list-style-type: none">✓ 檢查是否有鬆脫、損壞或是劣化的情況。使用時，應將固定元件牢牢嵌入地面。視情況需要重新固定或是更換零件。 <p>鞦韆掛鉤：</p> <ul style="list-style-type: none">✓ 檢查螺帽是否牢固並鎖緊。快速扣環應完全的緊閉而且螺紋夾螺絲須鎖緊。✓ 若掛鉤嘎吱作響，請在軸承塗上潤滑油或WD-40®。 <p>鞦韆、繩索以及坐騎：</p> <ul style="list-style-type: none">✓ 重新安裝於冬季收納時被拆下的各零件。檢查包括鞦韆座椅、繩索、鍊子及其他移動零件是否有磨損、生鏽及其他劣化損壞的狀況發生。若有需要應立即更換。✓ 檢查繩索是否已牢牢地固定於兩端並且不會自行纏繞以免線段糾纏在一起。 <p>木材零件：</p> <ul style="list-style-type: none">✓ 檢查木材零件是否有劣化、結構損壞及碎片等不良狀況。用砂紙將碎片磨掉並更換不良的木材零件。如同其他木製產品，本產品木材零件上所產生的裂痕及木頭紋理的小細縫都是正常現象。✓ 每年定期塗上防水或防髒污（以水為基底）的保護劑對於維持產品使用壽命及使用效能是相當重要的保養步驟。
--	--

在使用遊戲設備的季節中需每月檢查二次：

<p>五金零件：</p> <ul style="list-style-type: none">✓ 檢查零件是否牢固。必須鎖緊但不能將木材零件壓碎。請勿鎖得過緊。這樣會造成木材零件碎裂。✓ 檢查是否有銳利的邊角或是螺絲穿透突出。如有需要請加裝墊圈。	<p>吸震鋪面：</p> <ul style="list-style-type: none">✓ 耙鬆並檢查鬆填式安全鋪面材料的厚度以預防鋪料過於緊實，並讓鋪面維持在適當的厚度。若有需要請更換鋪面。（請參閱第三頁的安全鋪面）
---	---

在使用遊戲設備的季節中需每月檢查一次：

<p>鞦韆掛鉤：</p> <ul style="list-style-type: none">✓ 檢查掛鉤是否牢固並安裝的方向是否正確。鉤扣應可以自由的轉動並且與支撐樑柱呈垂直狀態。✓ 若掛鉤嘎吱作響，請在軸承塗上潤滑油或WD-40®。	<p>鞦韆及坐騎：</p> <ul style="list-style-type: none">✓ 檢查包括鞦韆座椅、所有繩索、鍊子及其他配件是否有磨損、損耗、過度腐蝕及損壞的狀況發生。若結構出現損壞或劣化，請更換。
--	---

在結束使用時需作的檢查：

<p>鞦韆及坐騎：</p> <ul style="list-style-type: none">✓ 為延長使用壽命，在戶外溫度低於華氏 32° / 攝氏 0° 時，請拆下鞦韆並貯存於室內。冰點以下的低溫會使塑膠零件更易碎裂。	<p>吸震鋪面：</p> <ul style="list-style-type: none">✓ 耙鬆並檢查鬆填式安全鋪面材料的厚度以預防鋪料過於緊實，並讓鋪面維持在適當的厚度。若有需要請更換鋪面。（請參閱第三頁的安全鋪面）
---	---

若需丟棄遊戲設備：請先拆卸遊戲組後再進行回收丟棄，如此丟棄後的遊戲組才不致造成不明的危險。請遵照您當地的法令規定處理。

使用的木頭材質

為了確保您孩子的使用安全，Cedar Summit Premium 遊戲組只使用最高級遊戲組專用木材。雖然我們很用心的篩選出品質最佳的可用木材，但因木材為天然產出並易受到環境的影響而出現風化，因此您選購產品之木材零件外觀也會不盡相同。

是什麼造成風化? 這會影響到我遊戲組的支撐強度嗎?

水分（溼氣）是造成風化的主要原因之一；木材表面所含的溼氣和木材內部所含的溼氣不同。溼氣會隨著氣候變化而由木材吸收或揮發，而此作用所產生的張力也使木材產生裂痕及 / 或彎曲。因風化您將會發現以下現象。這些變化不會影響產品的支撐強度：

1. **裂痕**是沿著木材紋理所生成的表面裂縫。柱子（4 英寸 x 4 英寸）所產生的裂痕會比木板（1 英寸 x 4 英寸）來得多，這是因為較大木材的表面及內部的溼氣含量變化會比較薄的木材所產生的變化來得更為廣泛之故。
2. **彎曲**的形成是來自於木板原生樹的變形（彎曲、拔扯）所導致，而且通常是因木材持續的潮溼及乾燥的過程而產生的現象。
3. **褪色**為木材因曝露於日照中所自然呈現的顏色變化並會在經過一段時間後轉變成灰白色。

要如何才能減少遊戲組的風化程度？

木材已在工廠出貨前塗上防水及著色劑。這些塗料都會讓木材在下雨及下雪的環境中降低對水分的吸收也因此減緩木材內部張力的產生。陽光會破壞塗料，因此建議您每年都要塗抹防水及著色劑一次（與您當地的著色劑及油漆供應商詢問的適用廠牌）風化絕大部份為自然的正常現象並不會影響到孩童遊戲時的安全及樂趣。然而若因部份零件已產生嚴重風化問題而讓您感到憂心，請撥電話與我們客戶服務的相關部門聯繫以尋求更進一步的協助。

請填妥產品註冊卡並寄回，以便收到產品的重要訊息並確保得到迅速的保固服務。

組裝順利的關鍵訣竅

須使用到的工具

<ul style="list-style-type: none"> 量尺 木工水平尺 木工直角尺 拔釘鎚 標準或無線電鑽 	<ul style="list-style-type: none"> #1 十字起子、#2 方型起子及螺絲起子 棘輪 (套筒 1/2 英寸 (1.27公分) 與 9/16 英寸 (1.43公分)) 	<ul style="list-style-type: none"> 開口扳手 (1/2 英寸 (1.27公分) 及 9/16 英寸 (1.43公分)) 可調扳手 1/8 英寸 與 3/16 英寸 鑽頭 	<ul style="list-style-type: none"> 3/16 英寸 (0.48公分) 六角扳手 8 英尺 (243.84公分) 梯子 安全護目鏡 成年的助手 鉛筆
--	--	--	---

零件辨識圖例

您會在每一頁中看到完成該組裝步驟所需的零件及數量的圖示。



圖示編號：前兩位數字代表組裝步驟編號。第三位數字代表數量。注意：若該零件用於多個步驟，則號碼將只顯示該零件的第一個使用步驟標號。

圖樣符號

以下為本使用手冊出現的圖樣符號，是正確及安全組裝的重要提示。

<p>代表這是需要特別注意的資料。不正確的組裝將導致不安全或危險的情況。</p>	<p>開始安裝前請確保安裝組件已正確的完成水平定位。</p> <p>使用水平尺</p>
<p>尋求協助</p> <p>尋求協助</p> <p>圖示代表需要二或三人才能安全地完成此步驟。為避免人員受傷或導致組裝配件損壞，請務必尋求他人的協助！</p>	<p>預鑽孔，用 0.31 公分 (1/8 英寸) & 0.47 公分 (3/16 英寸) 的鑽頭</p> <p>先用鑽頭鑽好定位孔，預防鎖螺絲或木牙時造成木材零件裂掉。</p>
<p>丈量距離</p> <p>使用量尺以便確保組裝配件保持在適當的位置。</p> <p>鎖螺栓前先檢查組裝配件是否呈直角。</p>	<p>鎖緊螺栓</p> <p>代表鎖螺栓的時機，但切勿鎖太緊！不要壓碎木材。這樣可能會造成碎木屑並導致結構損壞。</p>

小心 – 突出物造成的危險

組件鎖好後，注意螺牙是否突出外露。若螺牙從T型螺帽外露突出，

將螺栓拆下並加裝墊圈來解決這個問題。本產品有附贈額外墊圈來解決這個問題。

正確的五金裝配

安裝木牙螺絲前需先鑽定位孔以防木材裂開。只需要使用一個平墊圈。進行此類螺絲安裝時，可以搭配使用皂液讓安裝更為容易。

螺栓部份，用鐵鎚將T型螺帽打入孔位。之後將六角螺栓穿過鎖固墊圈和平墊圈之後再穿入洞孔。因稍後需要幫組件做直角定位，所以先不要完全鎖緊，待說明指示後再鎖緊螺栓。請看清楚螺栓的直徑，0.79公分 (5/16 英寸) 略大於 0.63 公分 (1/4 英寸)。

注意：附藍色固定件的圓頭螺栓或附尼龍自鎖螺帽的螺栓不需要用到鎖固墊圈。

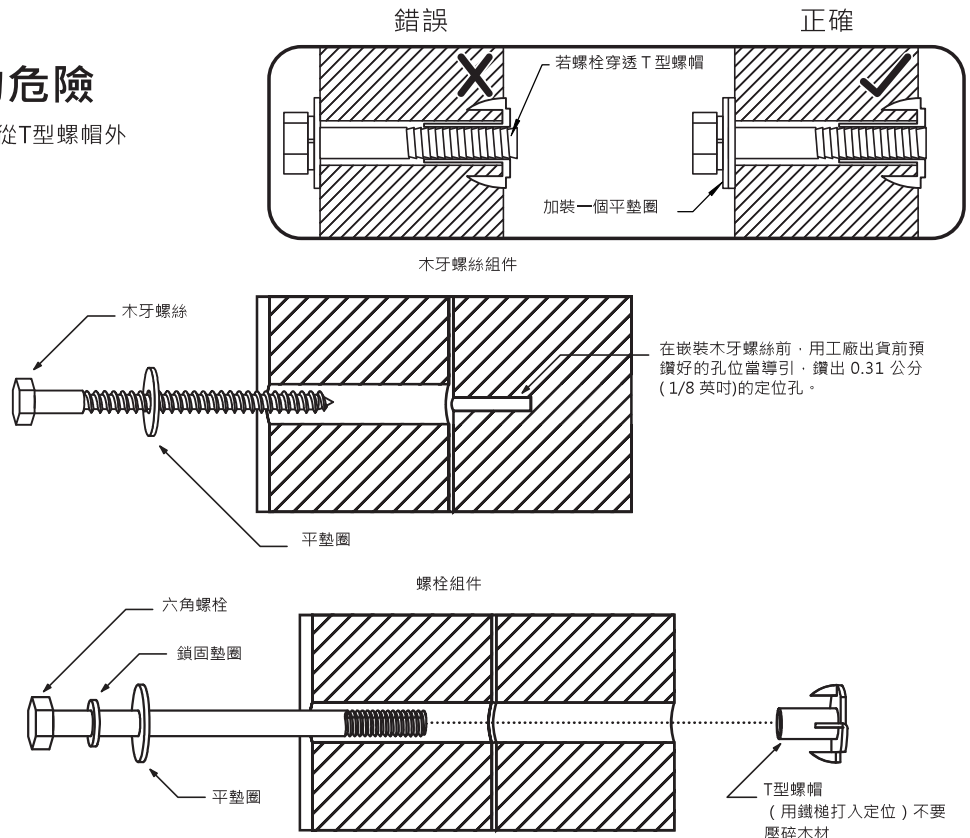

快速安裝的關鍵

將木材零件
依每一個安裝步驟分類將可
省下很多時間！



省時 - 訣竅 #1:

木材零件放在第2、3、4及第5箱。將每個箱子打開後找出印在木材尾端的圖示編號（見下圖）。將木材依各個不同的組裝步驟做好分類。

2X

↑
零件數量

012

↑
圖示編號

Post

↑
零件說明

2 x 4 x 83"

↑
零件尺寸

步驟編號
(此為步驟 1)

012

安裝順序
(此零件於步驟 1 排定
的安裝順序)

圖示編號：前兩位數字代表組裝步驟編號。第三位數字代表此配件於這個步驟所列定的安裝順序。

請注意若該零件使用於多個步驟時則圖示編號將只顯示該零件使用的第一個步驟編號。

省時-訣竅 #2 :

除了查看圖示編號戳記來分辨木材零件外，您也可以依手冊中各頁面所列的零件辨識頁面加以辨別。

五金零件：

每個五金零件大多數都已分別裝於帶子中所以您無須另外分類。每個裝配步驟皆有指示您需要使用何種五金（螺栓、螺絲、墊圈等等）來完成組裝步驟。

正面

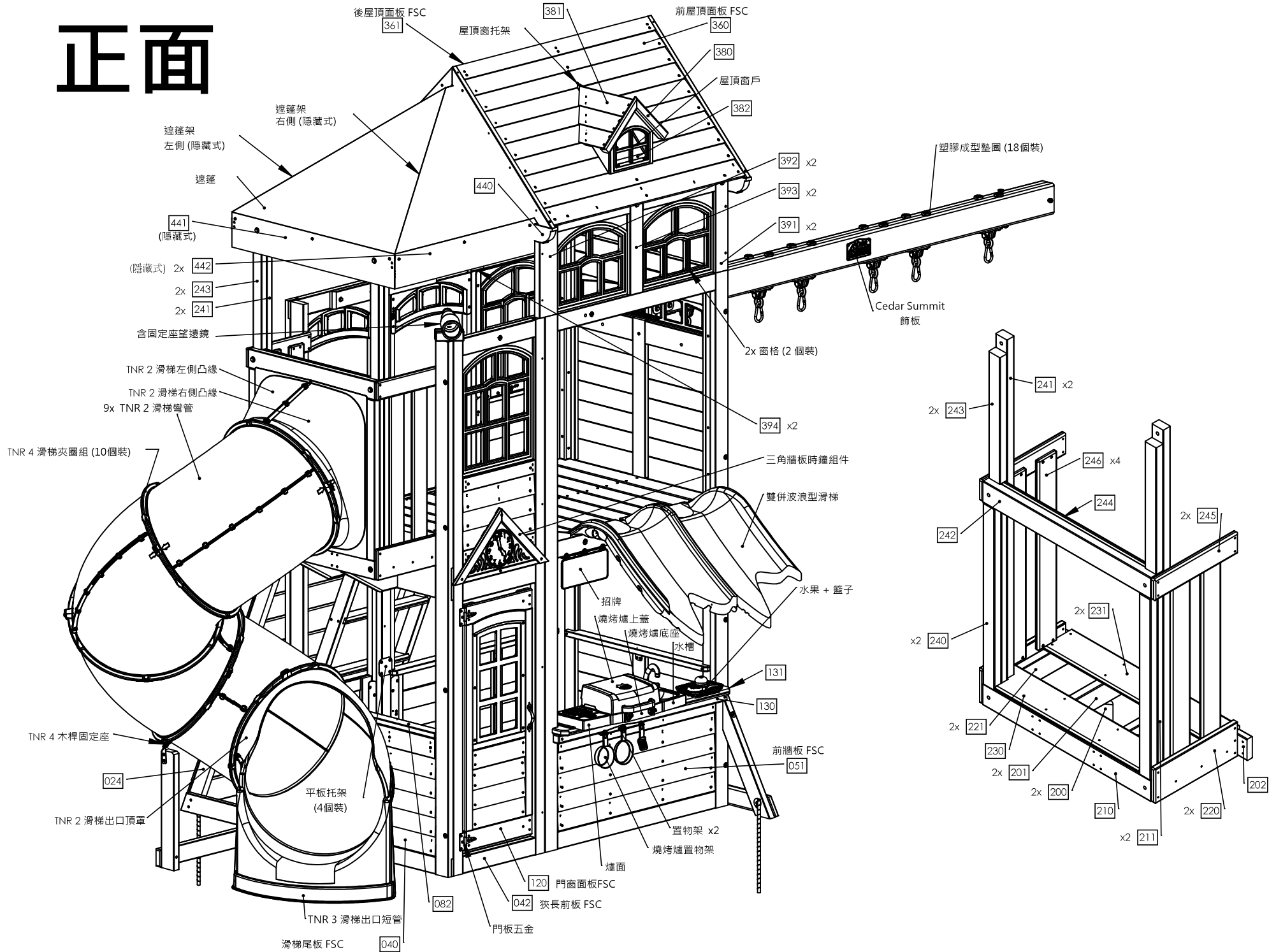

背面

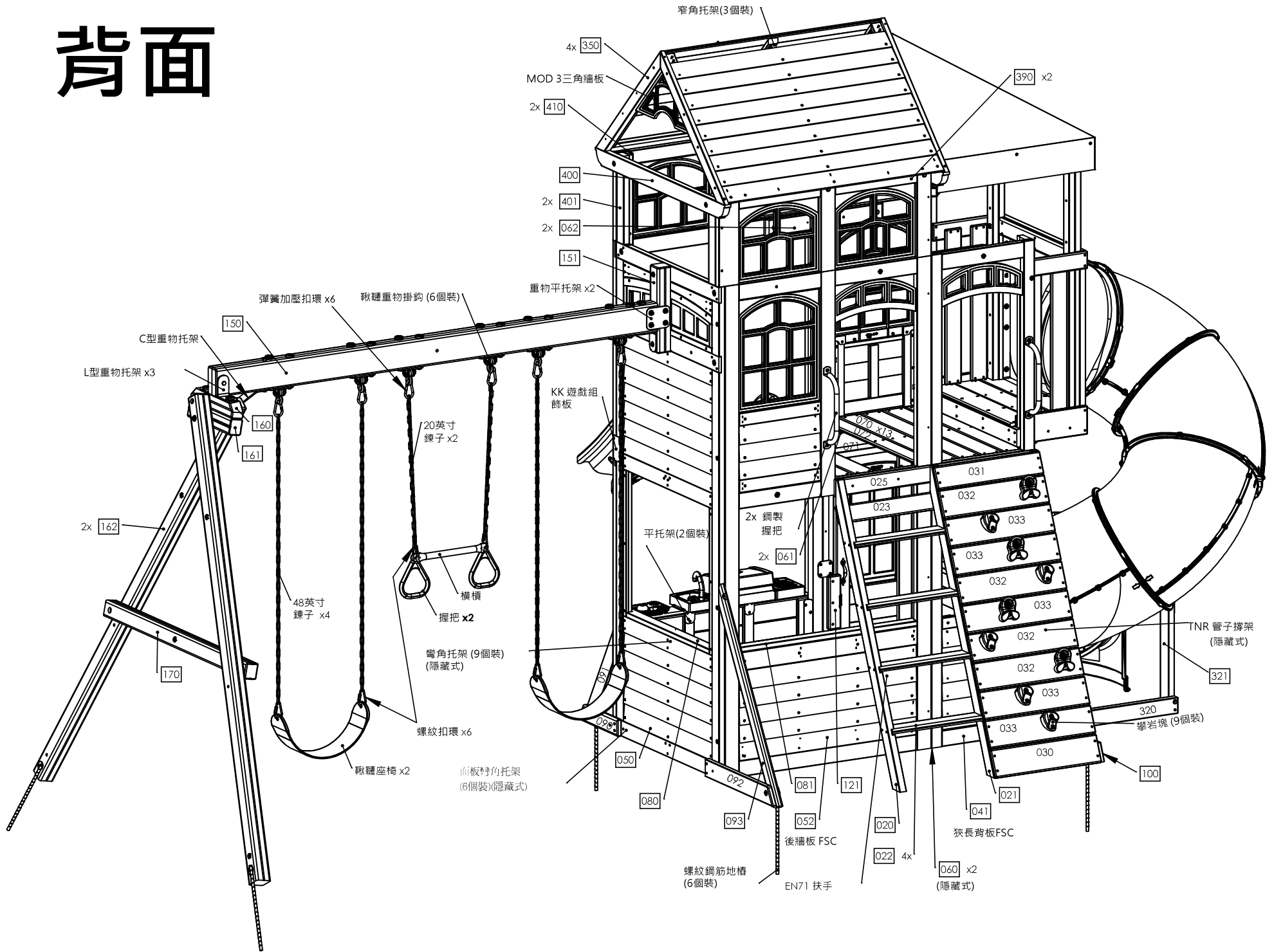

零件辨識 (縮小尺寸)

- (1) **023** -1 x 4 x 21 英寸 - 梯架板 FSC - 箱號 2- 4578958

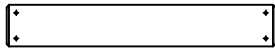

- (4) **246** -1 x 4 x 29 英寸 - 杉木牆板 FSC - 箱號 3- 4571975



- (1) **072** -1 x 4 x 35-5/8 英寸 - 地板 FSC - 箱號 2 - 4579050



- (1) **025** -1 x 4 x 41-3/4 英寸 - RW - AL 支撐板 FSC - 箱號 2 - 4579062

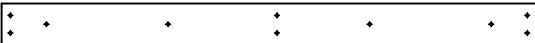

- (1) **031** -1 x 5 x 22-1/8 英寸 - 攀岩頂板 FSC - 箱號 2 - 4579032

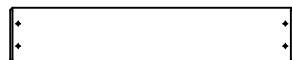

- (13) **070** -1 x 5 x 35-5/8 英寸 - 地板 FSC - 箱號 2 - 4579051



- (1) **230** -1 x 6 x 29-3/8 英寸 - 瞭望臺隔板 FSC - 箱號 2 - 4579040

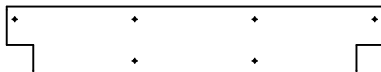

- (2) **231** -1 x 6 x 29-3/8 英寸 - 瞭望臺底板 FSC - 箱號 2 - 4579038

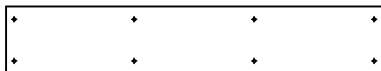

- (5) **033** -1 x 6 x 22-1/8 英寸 - 攀岩板 B FSC - 箱號 3 - 4578512



- (4) **032** -1 x 6 x 22-1/8 英寸 - 攀岩板 A FSC - 箱號 2- 4578511

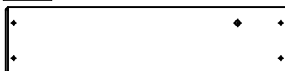

- (1) **030** -1 x 6 x 22-1/8 英寸 - 底踏板 FSC - 箱號 3 - 4578515

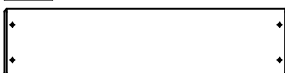

- (2) **211** -1 x 2 x 34-1/8 英寸 - 瞭望臺立板 FSC - 箱號 3- 4579072

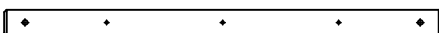

- (2) **245** -3/4 x 3-1/4 x 14-3/4 英寸 - 瞭望臺側板 FSC - 箱號 2 - 4579042

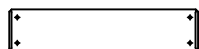

- (2) **220** -3/4 x 5-1/4 x 14-3/4 英寸 - 瞭望臺側邊底板 FSC - 箱號 2 - 4579037

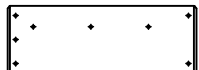

- (2) **394** -15/16 x 3 x 19-1/4 英寸 - 牆面固定板 FSC - 箱號 3 - 4579117

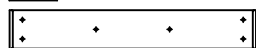

零件辨識 (縮小尺寸)

(1) **121** -5/4 x 3 x 10 英寸 - 門檔板 FSC - 箱號 2 - 4572715



(1) **081** -5/4 x 3 x 33 英寸 - 半牆頂板 FSC - 箱號 3 - 4579053

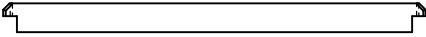

(1) **080** -5/4 x 3 x 33-1/2 英寸 - SW 牆頂板 FSC - 箱號 3 - 4579071

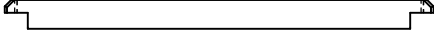

(1) **090** -5/4 x 4 x 14¼ 英寸 - SW 底板 FSC - 箱號 3 - 4572606

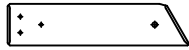

(4) **022** -5/4 x 4 x 19-1/2 英寸 - 踏板 FSC - 箱號 3 - 4578957

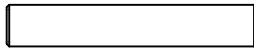

(1) **244** -5/4 x 4 x 25-1/2 英寸 - 瞭望臺短板 FSC - 箱號 3 - 4578115



(1) **131** -5/4 x 5 x 39-5/8 英寸 - 桌面 FSC - 箱號 3 - 4572611

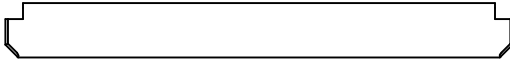

(2) **062** -固定板 1 x 3 x 24-1/2" 英寸 FSC - 箱號 3 - 4579123

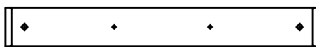

(2) **240** -1-1/4 x 2 x 27-1/2 英寸 - 瞭望臺隔板 FSC - 箱號 2 - 4579043

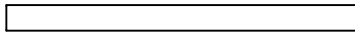

(4) **350** -屋頂支撐板 1¼ x 2¼ x 33 英寸 FSC - 箱號 3 - 4579105

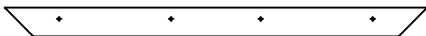

(1) **092** -5/4 x 4 x 24-1/2 英寸 - 斜角支撐板 FSC - 箱號 3 - 4579111

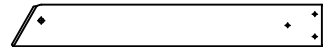

(1) **202** -5/4 x 4 x 34 英寸 - 瞭望臺背板 FSC - 箱號 3 - 4579036



(2) **390** -TB 支撐板 1¼ x 2½ x 44¼" 英寸 FSC - 箱號 3 - 4579114



(2) **391** - 右側立板 1¼ x 3 x 16½ 英寸 FSC - 箱號 2 - 4579110

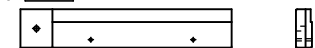

(2) **393** - 中央立板 1¼ x 3 x 16½ 英寸 FSC - 箱號 2 - 4579106

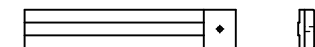

(2) **392** - 左側立板 1¼ x 4¼ x 16½" 英寸 FSC - 箱號 2 - 4579107



零件辨識 (縮小尺寸)

(1) **091** - 1-1/4 x 3 x 22 英寸 - 斜角板FSC - 箱號 2 - 4572607

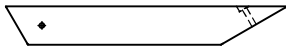

(2) **060** - 1-1/4 x 3 x 40-3/4 英寸 - 地板托樑 FSC - 箱號 3 - 4572608

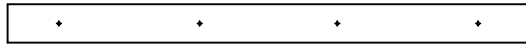

(1) **400** - 鞦韆上方橫板 1 1/4 x 3 x 46-3/4 英寸FSC - 箱號 3 - 4579113

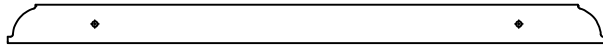

(1) **071** - 1-1/4 x 3 x 63-1/4 英寸 - 長地板托樑FSC - 箱號 3 - 4579056

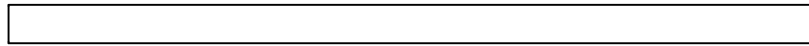

(1) **024** - 1-3/8 x 2-1/2 x 57-53/64 英寸 - 攀岩板橫木 FSC - 箱號 3- 4579058

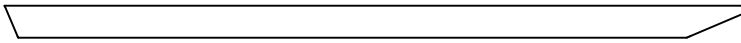

(1) **020** - 1-3/8 x 2-1/2 x 57-53/64 英寸 - 左側豎梯橫木 FSC - 箱號 3- 4579054

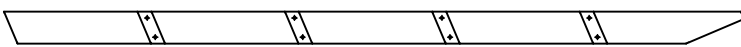

(1) **021** - 1-3/8 x 2-1/2 x 57-53/64 英寸 - 右側豎梯橫木FSC - 箱號 3 - 4579055

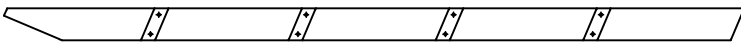

(2) **401** - 1-1/4 x 2-1/2 x 16-1/2英寸 - 鞦韆邊側立板 FSC - 箱號 2 - 4579112

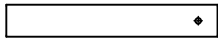

(1) **321** - 1-1/4 x 3 x 20-1/4 英寸 - TNR 立板 FSC - 箱號 2 - 4578965

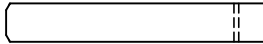

(1) **130** - 2 x 2 x 39-5/8 英寸 - 桌面支撐板 FSC - 箱號 3 - 4572612

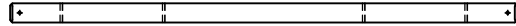

(2) **410** - 牆面支撐板 1 1/2 x 1 1/2 x 55 1/2 英寸 FSC - 箱號 1 - 4599118

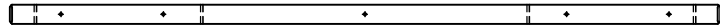

(2) **061** - 2 x 2 x 63 英寸 側邊托樑 FSC - 箱號 3 - 4579064



(1) **093** - 2 x 3 x 42 1/4 英寸 - 斜角板 FSC - 箱號 3 - 4578587

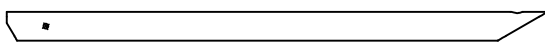

(2) **221** - 2 x 4 x 12-1/2 英寸 - 瞭望臺短托樑FSC - 箱號 2 - 4579063

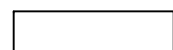

(2) **201** - 2 x 4 x 13-1/2 英寸 - 瞭望臺托樑 FSC - 箱號 2 - 4579041

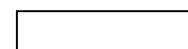

(1) **242** - 2 x 4 x 29-1/2 英寸 - 瞭望臺頂板 FSC - 箱號 2 - 4579044



(1) **210** - 2 x 4 x 29-1/2 英寸 - 瞭望臺前端木板FSC - 箱號 2 - 4579039

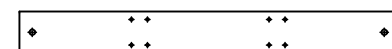

零件辨識 (縮小尺寸)

(2) **243** -1-1/4 x 2 x 19-5/16 英寸 - 陽臺支撐板 FSC - 4579128

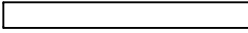

(2) **442** -1-1/4 x 2 x 31-35/64 英寸 - 陽臺側板 FSC - 箱號 3 - 4579129

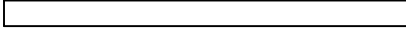

(1) **441** -1-1/4 x 2 x 38-1/4 英寸 - 陽臺頂板 FSC - 箱號 3 - 4579127

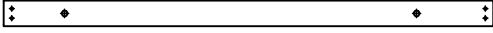

(2) **241** -1-1/4 x 2 x 51-9/16 英寸 - 陽臺木桿 FSC - 箱號 1 - 4579130

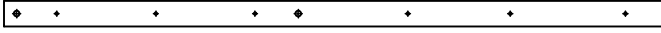

(2) **200** - 2 x 6 x 15 英寸 瞭望臺撐板 FSC - 箱號 2- 4578112

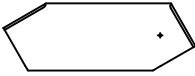

(1) **440** -1-1/4 x 3 x 46-3/4 英寸 頂部中段橫板 FSC - 箱號 3 - 4579132

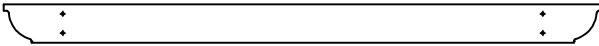

(1) **082** -5/4 x 3 x 39 英寸 半牆頂板 FSC - 箱號 3 - 4579131

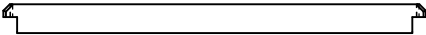

(1) **320** -1-1/4 x 3 x 28-5/16 英寸 TNR地面支柱FSC - 箱號 3 - 4579125



(1) **100** -5/4 x 4 x 28 英寸 AL-RW 地面支柱FSC - 箱號 3 - 4579126

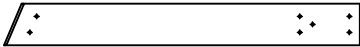

(1) **161** -2-1/2 x 3 x 15 英寸 - 檔板SW FSC - 箱號 3 - 4578507

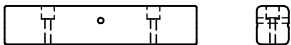

(1) **160** -2-1/2 x 3 x 15 英寸 - SW彎角檔板FSC - 箱號 3 - 4579068

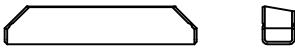

(1) **151** -4 x 4 x 16 英寸 - SW 固定柱 FSC - 箱號 3 - 4579069

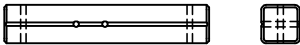

(1) **170** -2-1/2 x 3 x 51 英寸 -支撐橫板FSC - 箱號 1 - 4579067



(2) **162** -4 x 4 x 92 英寸 - SW 木桿 FSC - 箱號 1- 4579070

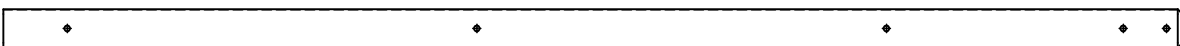

(1) **150** -4 x 6 x 92 英寸 - 已加工 SW 橫樑 FSC - 箱號 1 - 4579049

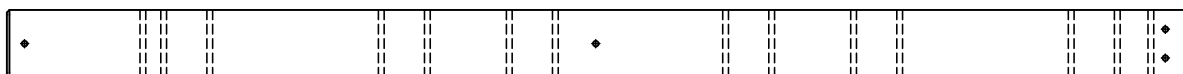

零件辨識 (縮小尺寸)

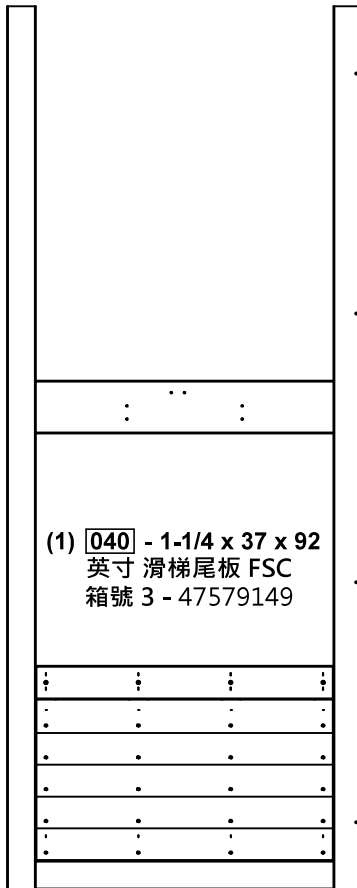

(1) **040** - 1-1/4 x 37 x 92
英寸 滑梯尾板 FSC
箱號 3 - 47579149

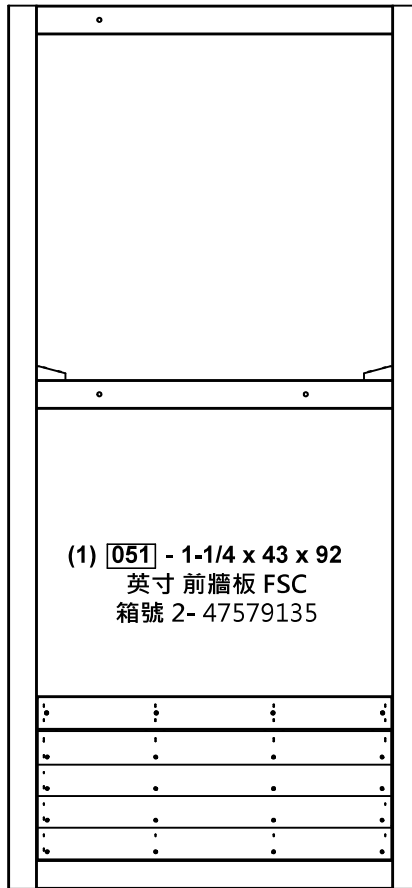

(1) **051** - 1-1/4 x 43 x 92
英寸 前牆板 FSC
箱號 2 - 47579135

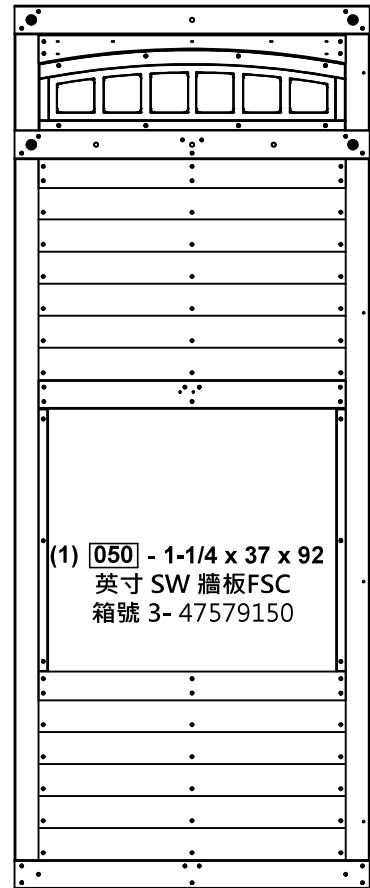

(1) **050** - 1-1/4 x 37 x 92
英寸 SW 牆板 FSC
箱號 3 - 47579150

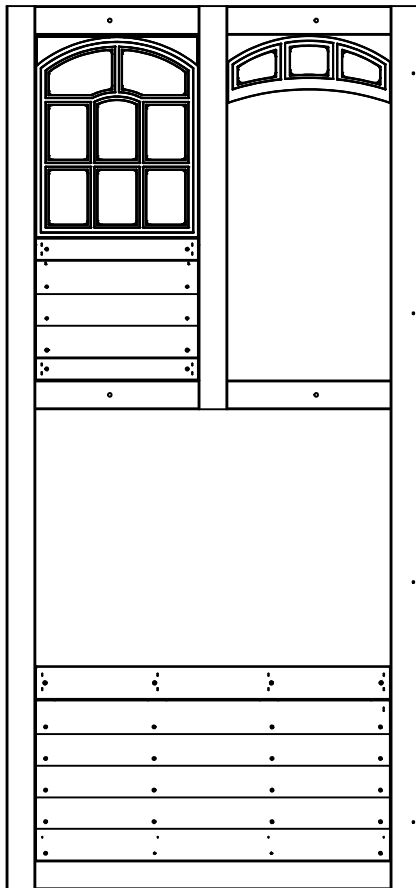

(1) **052** - 1-1/4 x 43 x 92 英寸
後牆板 FSC 箱號 2 -
47579140

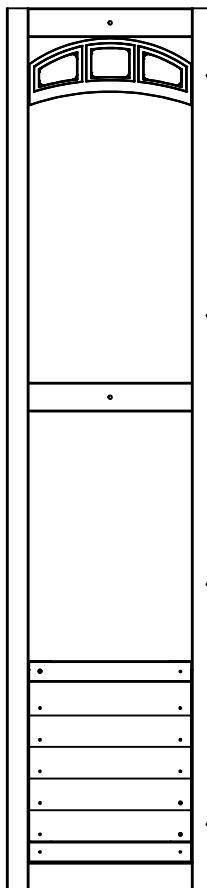

(1) **041** - 1-1/4 x 21-1/2 x 92 英寸
狹長背板 FSC - 箱號 2 - 47579137

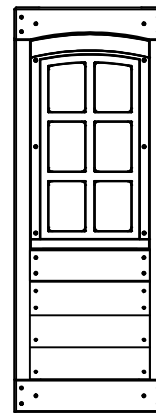

(1) **120** - 1-1/4 x 15-3/4 x 42-1/8
英寸 門窗面板 FSC
箱號 2
47602837

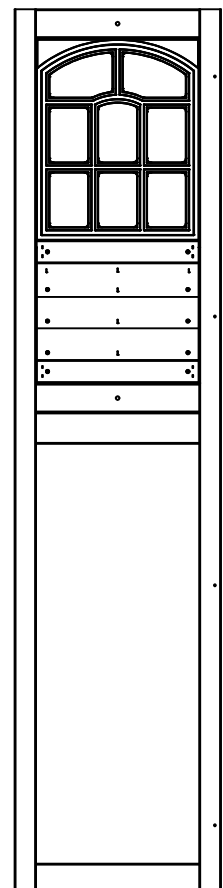

(1) **042** - 1-1/4 x 21-1/2 x 92 英寸
狹長前板 FSC - 箱號 2 - 47579144

零件辨識 (縮小尺寸)

(1) **[382]** - 5/4 x 2 x 8" 英寸 屋頂窗夾板 FSC
- 箱號 2 - 4570522

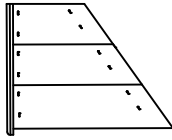

1x - 屋頂窗左側板 FSC
[381] (4570521) - 箱號 2

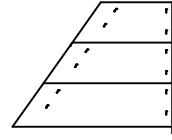

1x - 屋頂窗右側板 FSC
[380] (4570520) - 箱號 2

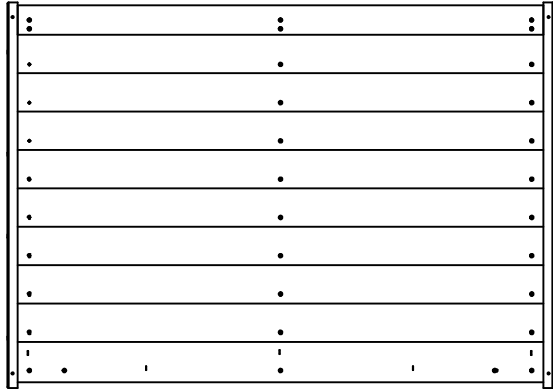

(1) **[361]** 後屋頂面板 1-1/4 x 32 1/4 x 45 英寸 FSC -
箱號 3 - 45759124

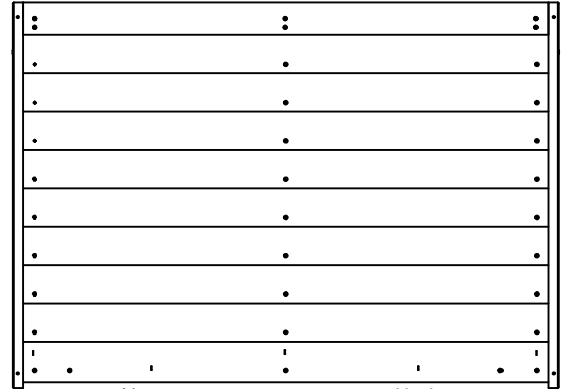

(1) **[360]** 前屋頂面板 1 1/4 x 37 x 45 英寸 FSC -
箱號 3 - 47579082

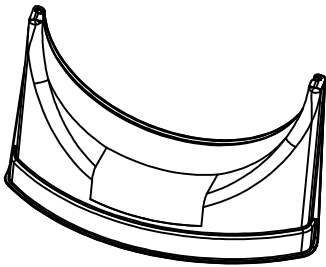

1x - TNR3 滑梯出口短管
(3310232) 黃色

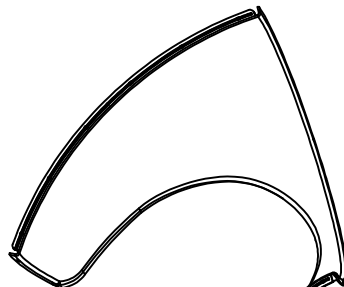

1x - TNR 2 滑梯出口頂罩
(3310224) 黃色

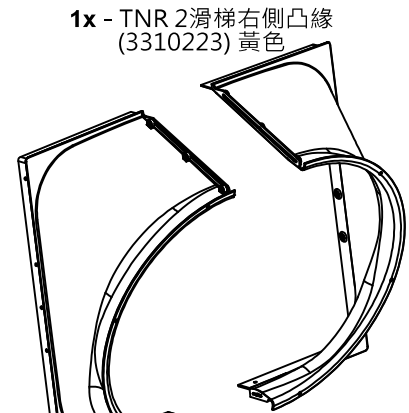

1x - TNR 2 滑梯右側凸緣
(3310223) 黃色

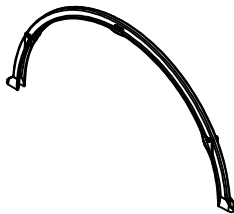

1x - TNR 4 夾圈組
(3300230) 黃色 (10個裝)

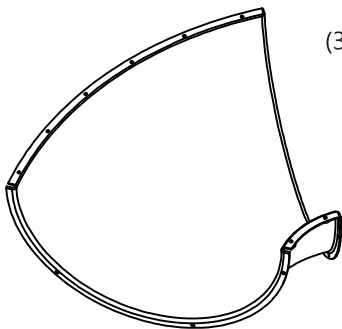

9x - TNR 2 滑梯彎管
(3310221) 黃色

1x - 遮篷組 (3751720)

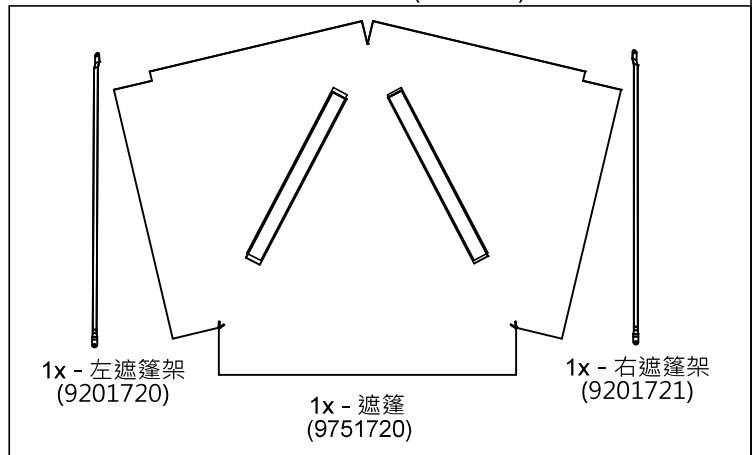

1x - 左遮篷架
(9201720)

1x - 遮篷
(9751720)

1x - 右遮篷架
(9201721)

五金零件辨識 (實際尺寸)

(3) **LW2** - 5/16 英寸 鎖固墊圈 - (51303300)

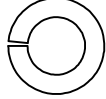

(9) **FW0** - 3/16 英寸 平墊圈 - (51103100)

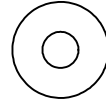

(15) **FW3** - #8 平墊圈 - (51003500)



(28) **LW1** - 1/4 英寸 鎖固墊圈 - (51303200)



(20) **FW1** - 1/4 英寸 平墊圈 - (51103200)

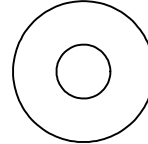

(15) **TN1** - 1/4 英寸 T 型螺帽 - (54503200)

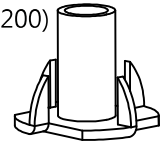

(66) **LN1** - 1/4 英寸 鎖固螺帽 - (54303200)



(63) **FW2** - 5/16 英寸 平墊圈 - (51103300)

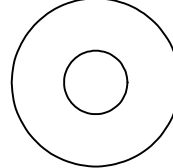

(21) **TN2** - 5/16 英寸 T 型螺帽 - (54503300)

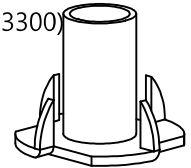

(17) **LN2** - 5/16 英寸 鎖固螺帽 - (54303300)

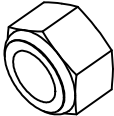

(12) **FW10** - 3/8 英寸 平墊圈 - (51103800)

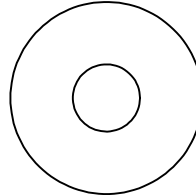

(9) **BN1** - 1/4 英寸 圓柱螺帽 - (54803200)

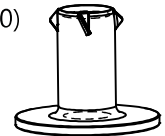

(6) **LN3** - 3/8 英寸 鎖固螺帽 - (54303800)

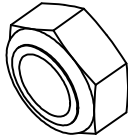

(8) **FW6** - #12 螺絲框 - (9299500)

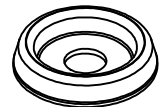

(60) **PB1** - 盤頭螺栓 1/4 x 3/4 英寸 - (53453203)

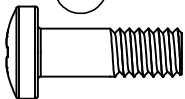

(9) **PB2** - 盤頭螺栓 1/4 x 1-1/4 英寸 - (53433212)

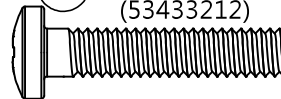

(11) **PB6** - 盤頭螺栓 1/4 x 1 英寸 - (53413210)

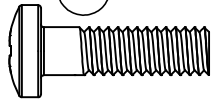

(70) **S0** - 圓頭螺絲 #8 x 7/8 英寸 - (52933505)

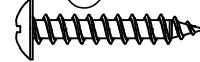

(61) **S37** - 盤頭螺絲 #7 x 5/8 英寸 - (52433009)

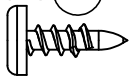

(8) **S38** - 盤頭螺絲 #7 x 1-1/8 英寸 - (52433014)

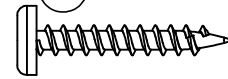

(13) **S10** - 盤頭螺絲 #8 x 1 英寸 - (52433510)

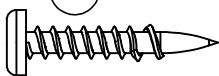

(16) **S1** - 木工螺絲 #8 x 1-1/8 英寸 - (52043514)



(40) **S8** - 盤頭螺絲 #12 x 3/4 英寸 - (52433603)

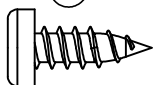

(165) **S20** - 木工螺絲 #8 x 1-3/8 英寸 - (52043516)



(21) **S6** - 盤頭螺絲 #12 x 1 英寸 - (52433610)

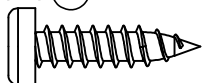

(93) **S11** - 木工螺絲 #8 x 2 英寸 - (52043520)



(28) **S7** - 盤頭螺絲 #12 x 2 英寸 - (52433620)

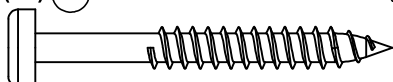

(68) **S3** - 木工螺絲 #8 x 2-1/2 英寸 - (52043522)

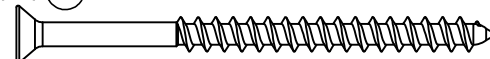

(31) **S4** - 木工螺絲 #8 x 3 英寸 - (52043530)



五金零件辨識 (實際尺寸)

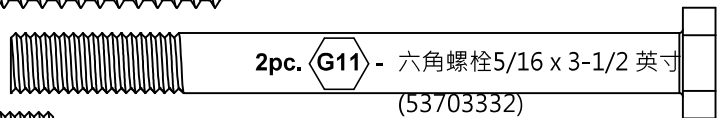
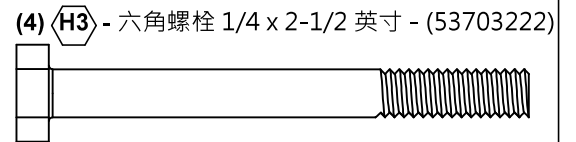
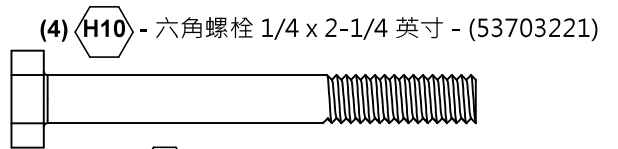
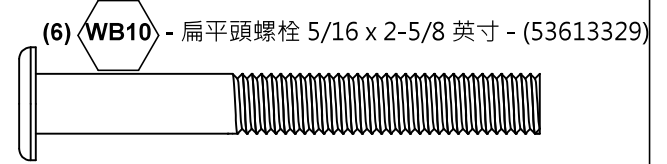
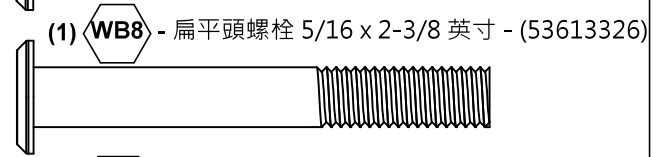
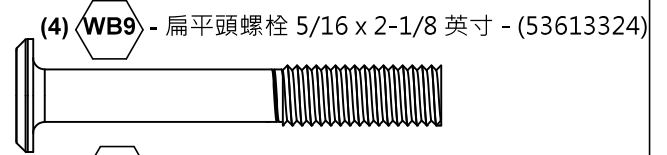
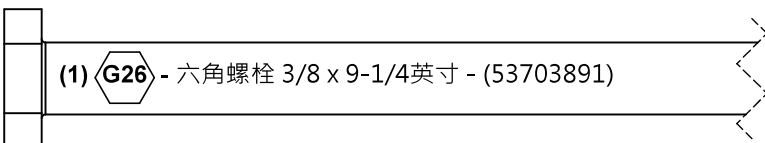
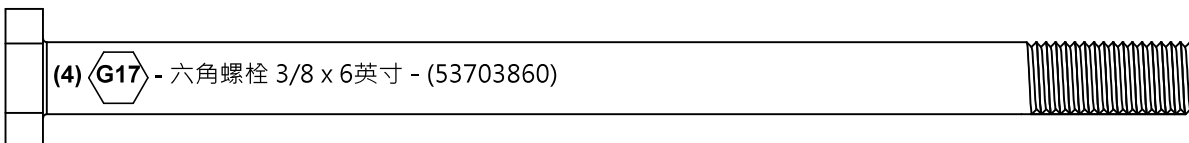
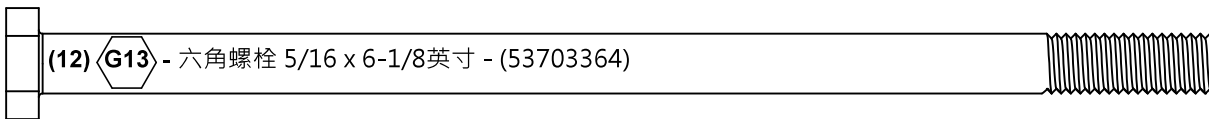
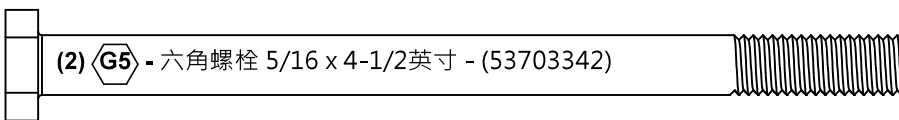
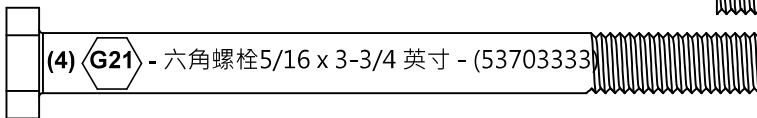
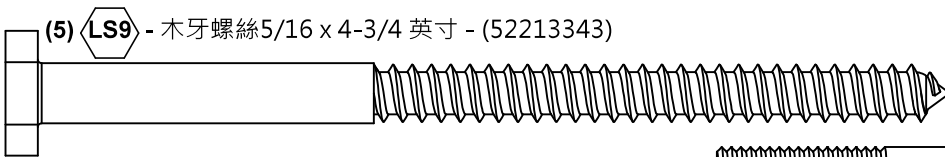
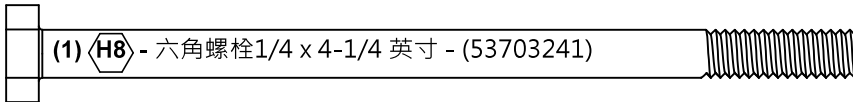
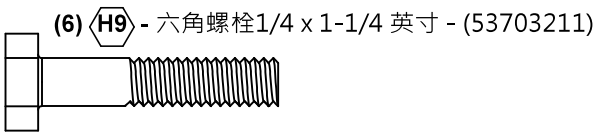
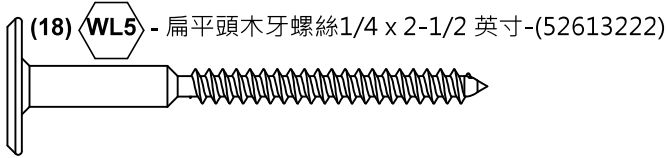
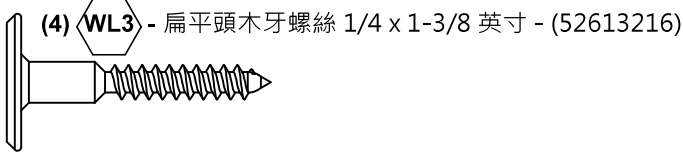
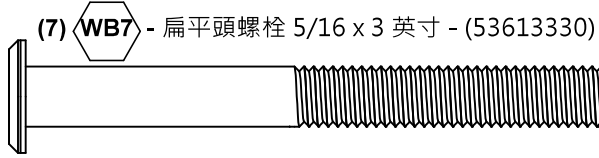

零件辨識 (縮小尺寸)

2x - TNR 4 木桿固定夾 (9203657)
31x - 方型尼龍螺帽 (54902200)
1x - TNR 4 木桿固定底座 (9203656)
30x - 1/4 x 12.7mm 盤頭螺柱 (53453202)
1x - 1/4 x 14.5mm Pan 盤頭螺柱 (53452209)

1x - Cedar Summit 飾板 (9320358)
1x - 攀岩塊 (9個裝) (3320093) 綠色/黃色/栗紅色
1x - 含固定座望遠鏡 (3320161)
1x - 塑膠成型墊圈 (18個裝) (3290000)
1x - KK 遊戲組警告飾板 (9320370)

1x - TNR 4 木桿固定座 (9203655)
2x - 鋼製手把 (9200211) - 黃色
1x - 螺紋鋼筋地樁(6支裝) (3200318)
2x - 鞦韆座椅 (9320130) 綠色
1x - 屋頂窗 (3320581) (1個裝)
1x - MOD 3 三角牆板 (3330504) (1個裝)

2x - MOD 5 窗格(2個裝) (3330502)
1x - 雙併波浪型滑梯 黃色 (3318220)
1x - 三角牆板時鐘組件 (3320164)

1x - 十字四角螺絲起子 (9200015)
1x - #2 x 2英寸 方型螺絲起子頭 (9200014)
1x - TNR3 管子撐架 (9200258)
2x - 鋁製握把 (9200133) 綠色
1x - 橫槓 (9200131) 綠色
1x - DX鞦韆重物掛鈎附扣環 (6個裝) (3201950)

1x - 豪華廚房燒烤組 (3330007)
2x - 置物架 9320125
1x - 燒烤爐水槽組 3330908
1x - 燒烤爐上蓋 9330718
1x - 燒烤爐底座 33308011
1x - 招牌 9330714
1x - 燒烤用具 3330810
1x - 水果籃 3330013

1x - 門用五金類零件 (3201710)
2x 9201712 門鉸鏈 - 綠色
9207713 門扣 - 棕色
1x 磁鎖扣
1x 鎖扣板
2x 9201711 門把 - 綠色

1x - 重物托架組 (3205701) 綠色
3x - L型重物托架 (9200151)
1x - C型重物托架 (9200153)

1x - 焊接鍊條袋(3200173)
2x 20 英寸鍊條
4x 48 英寸鍊條

2x - 重物平面托架 (9200149)

1x - 燒烤爐爐面 3330909
1x - 遊戲托架組 (3205720)
1x - 面板彎角托架(6個裝) (3205977)
1x - 平板托架 (4個裝)(3205978)
1x - 彎角托架 (9個裝) (3205979)
1x - 平面托架 (2個裝) (3205960)
1x - 窄角托架(3個裝) (3205939)
1x - 屋頂窗托架 (9201510)

步驟 1: 清點零件 - 組裝前請先閱讀以下內容



- A.** 此時須要清點產品所有的五金、木材及零配件，需參考零件清單。這可以幫助您在組裝時更為得心應手。
- 在每個木材配件尾端都印有圖示編號。將木材依各個不同的組裝步驟，依以下所示的圖示編號規則做好分類。

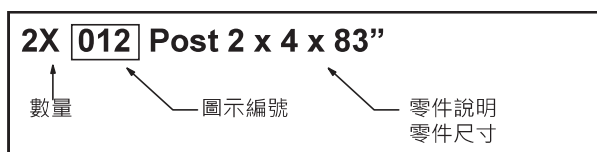

圖示編號：前兩位數字代表組裝步驟編號。第三位數字代表數量。注意，若該零件用於多個步驟，則號碼將只顯示該零件的第一個使用步驟標號。

- 參考第六頁以便得知正確的五金裝配資訊。
 - 每個步驟都會指示在組裝時需用到那種螺栓以及 / 或是螺絲，當然也包括平墊圈、鎖固墊圈、T型螺帽或是螺帽的使用指示。
- B.** 如有任何零件遺失、損壞或是需要組裝方面的協助請直接與我們客戶服務的相關部門接洽。
- C.** 請確實的詳閱組裝說明，特別留意1-6頁所提到的ANSI警告；注意事項；及安全 / 維護等資訊。
- D.** 在丟棄外箱前請填妥以下的資料。
- 在每個外箱的末端位置都蓋有識別章。追蹤號碼可於Cedar Summit 辨識牌 (9320357) 上找到。
 - 請保留此份資料以供日後參考。您在與客戶服務相關部門接洽時會需要用到這個號碼。

型號：F25720

外箱識別章：___ ___ ___ ___ 14459 ___ (箱號 1)

外箱識別章：___ ___ ___ ___ 14459 ___ (箱號 4)

外箱識別章：___ ___ ___ ___ 14459 ___ (箱號 2)

外箱識別章：___ ___ ___ ___ 14459 ___ (箱號 5)

外箱識別章：___ ___ ___ ___ 14459 ___ (箱號 3)

外箱識別章：___ ___ ___ ___ 14459 ___ (箱號 6)

追蹤號碼 (辨識牌上的號碼)：_____

步驟 2: 通道豎梯 / 攀岩牆組件

第 1 部分



- A:** 將 (020) 左側豎梯橫木放在 4 個 (022) 梯子踏板的一側，並將 (021) 右側豎梯橫木放在另外一側，有凹槽的一側朝內 (圖2.1)。
- B:** 將 (022) 踏板分別安裝在 (020) 及 (021) 豎梯橫木的凹槽中，確認 (022) 踏板的頂端邊緣與豎梯橫木頂端對齊 (圖2.1 和 2.2)。
- C:** 以 1/8 英寸的鑽頭預先鑽出定位孔並依序將豎梯橫木及各個踏板以 4 顆 (S3) #8 x 2-1/2 英寸的木工螺絲依序安裝固定 (圖2.1)。

圖 2.1



圖 2.2
端視圖



木材零件

- 1 x **020** 左側豎梯橫木 1-3/8 x 2-1/2 x 57-53/64 英寸
 1 x **021** 右側豎梯橫木 1-3/8 x 2-1/2 x 57-53/64 英寸
 4 x **022** 踏板 5/4 x 4 x 19-1/2 英寸

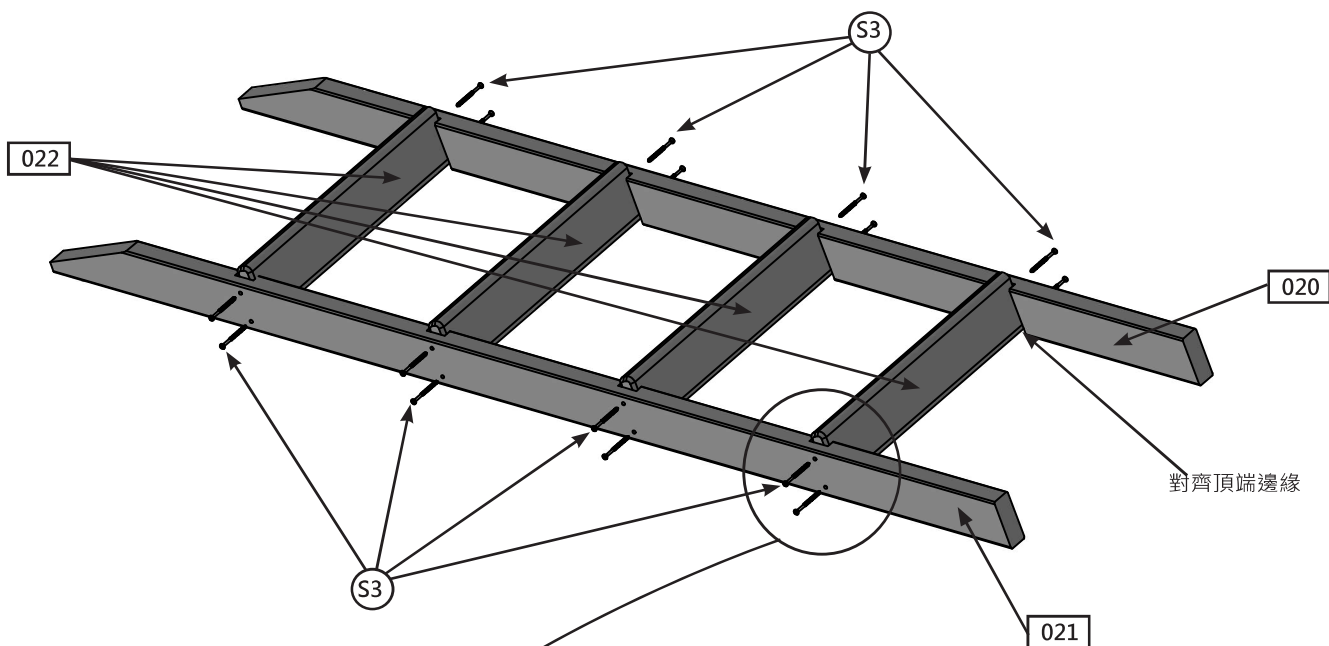
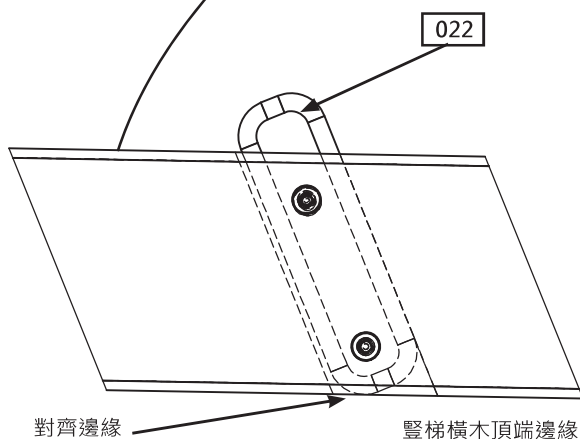
五金零件

- 16 x **S3** #8 x 2-1/2 英寸木工螺絲

步驟 2：通道豎梯 / 攀岩牆組件 第 2 部分



- D:** 將 (023) 梯架板以 4 顆 (S20) #8 x 1-3/8 英寸木工螺絲安裝固定在豎梯橫木上，(023) 梯架板與最頂端的 (022) 踏板之間保持 2-3/8 英寸的空隙。(圖 2.3)
- E:** 將 (024) 攀岩板橫木放置在靠近 (021) 右側豎梯橫木一側的地面上，使其如圖 2.3 所示與兩支豎梯橫木以相同方向擺放。把 (025) RW-AL 支撐板放置在通道豎梯組件以及 (024) 攀岩板橫木的頂端並對齊，以 3 顆 (S20) #8 x 1 - 3/8 英寸的木工螺絲，以及 3 顆 (S11) #8 x 2 英寸的木工螺絲分別安裝固定支撐板的上端與底部的安裝孔。(025) RW-AL 支撐板的定位孔必須對準橫木中央。(圖 2.3)

圖 2.3

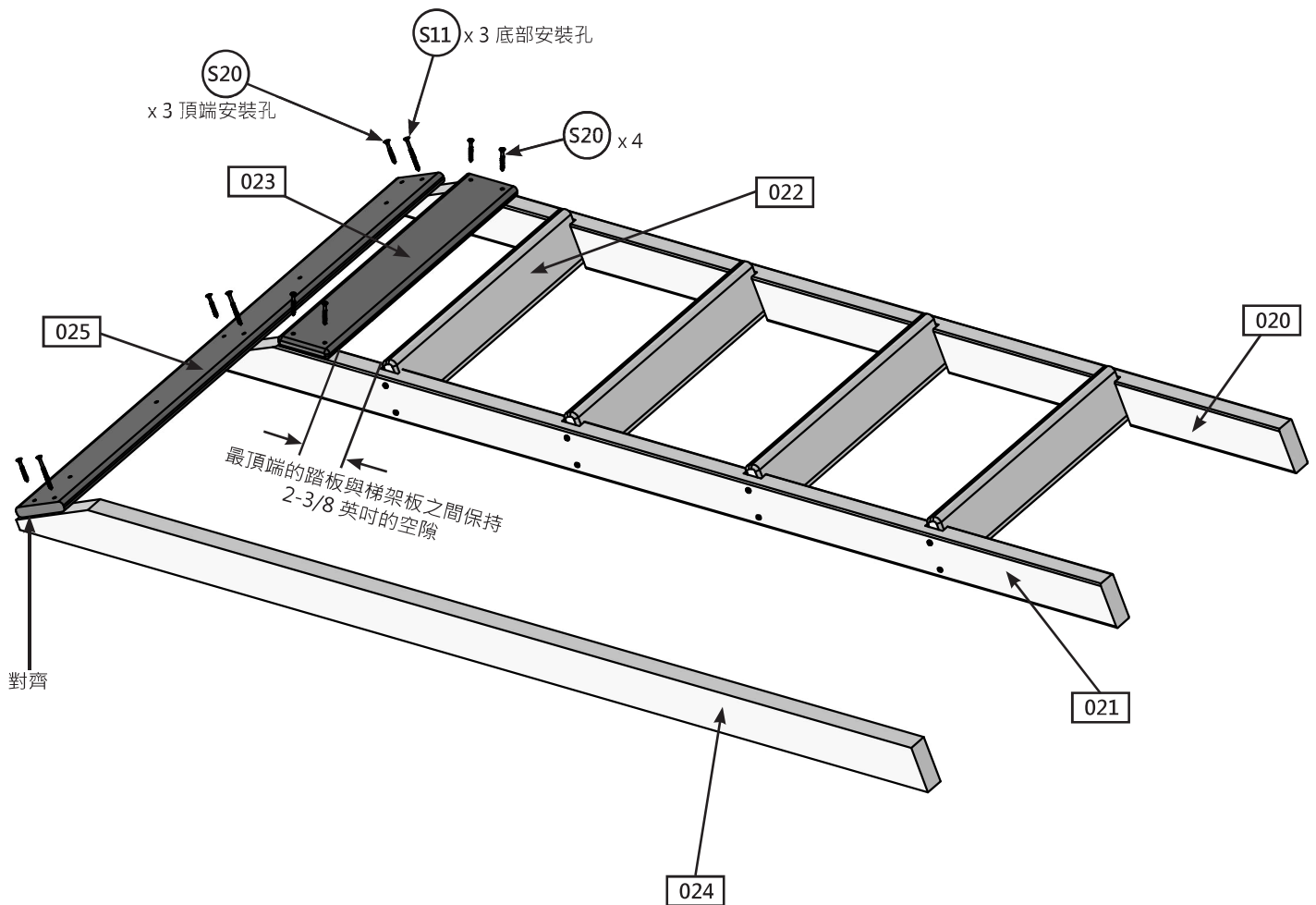

木材零件

- 1 x (023) 梯架板 1 x 4 x 21"
 1 x (024) 攀岩板橫木 1-3/8 x 2-1/2 x 57-53/64 英寸
 1 x (025) RW-AL 支撐板 1 x 4 x 41-3/4 英寸

五金零件

- 3 x (S11) #8 x 2 英寸木工螺絲
 7 x (S20) #8 x 1-3/8 英寸木工螺絲