

Haier

使用說明書

臥式冷凍櫃

Haier

目錄

● 使用之前	
產品特性	1
各分類零件組名稱	2
安全注意事項	3
陳列場地	6
● 開始啓用	
使用前準備	7
底座腳輪安裝方式	7
開機運轉及溫度調節	8
食品儲存指引	9
● 保養與維修	
除霜	10
清理、停用、疑問解答	11
故障分析	12

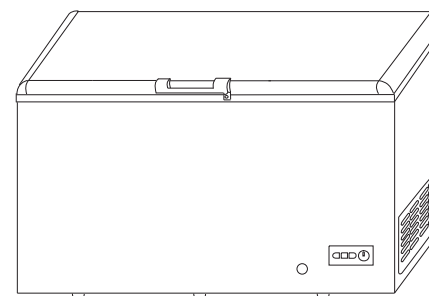

- 使用前請先閱讀本說明書。
- 使用中請注意安全措施。
- 本冰櫃嚴禁儲存活體物種、鮮花、藥品、血液製品等對溫度設定要一定標準的物品。



0070503595

故障分析

任何產品製成都有出現故障的可能，請在使用過程中隨時觀察冰櫃的運轉情況和儲存食品品質的變化，如有異常，請先對照下表檢查和處理。

冰櫃不運轉



- ※檢查保險絲是否良好狀態；
- ※插頭與插座是否接觸完整性；
- ※輸入、控制線路是否出現故障；
- ※溫控器旋鈕指數是否在設定位置。



壓縮機運轉不停

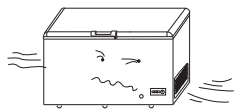

如果冰櫃內不夠冷，請檢查：

- ※內壁是否結霜太厚，未除霜；
- ※門蓋是否沒關好或開啟次數太多；
- ※是否一次性放入食品過多或過於擁擠；
- ※是否陳列地點溫度過高。

如果櫃內溫度達到冷凍所需溫度，請檢查：

- ※溫控器設定指數是否不當，可逆時針方向旋轉至較小數字處。

噪音過大

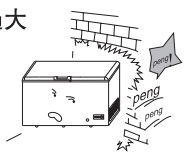

- ※冰櫃放置是否不平穩；
- ※冰櫃體某一部份是否接觸外界物體或牆壁。

產品特性

※本冰櫃是新一代環保型冷凍冰櫃。

※獨特的排水系統設計，易於除霜、方便清理。

※隱藏式冷凝系統，外表亮麗，便於清潔整理。

※先進零件組裝，節省能源。冷凝系統填充無氟冷

媒劑，符合環保標準。

※底座活動腳輪設計，便於拆裝。

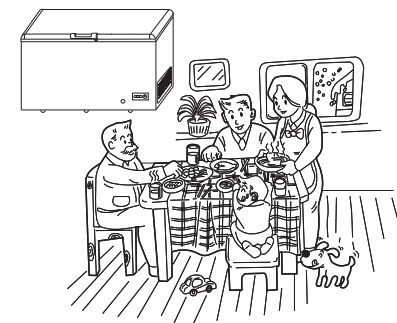

各分類零件組名稱：

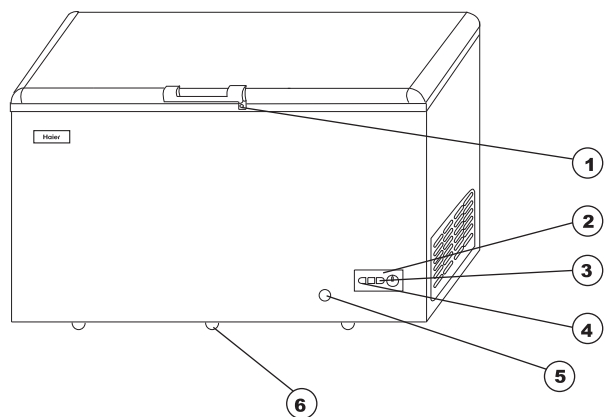

1. 鎖
2. 溫度控制器
3. 紅燈
4. 電源指示燈（綠燈）
5. 排水系統管線
6. 底座腳輪

由于產品的改進和產品系列化，您所得到的冷櫃可能與本說明書圖示不完全一致，謹此致歉！

清理、停用、疑問解答

清理及停用

<p>為了安全請在清理前將電源插頭拔掉。</p>	<p>清洗冰櫃時請用軟布或海棉、蘸水或肥皂（無腐蝕性的中性清潔劑即可）。清理後用乾布擦淨，以防生鏽。</p>	<p>應經常用軟毛刷清除機房內壓縮及管路上的灰塵，以保持良好冷凍效果。</p>
<p>請勿用有機溶劑、熱水、洗衣粉帶酸性等特質物清洗冰櫃。</p>	<p>嚴禁用水沖洗冰櫃機房位置！勿用硬毛刷、鋼絲刷清理冰櫃。</p>	<p>停止使用 冰櫃如需長時間停止使用，應切斷電源，按上述方法進行清理，並打開上蓋晾乾後封存。</p>

疑問解答

下列現象並非故障	
現象	原因及處理
冰櫃內發出液體流動的聲音	是冷卻系統循環管路內，冷媒流動的聲音。屬於正常現象，不必處理。
夏季氣候因溫度較高，壓縮機工作時間較長。	屬於正常現象，不必處理。
冰櫃冷凍系統停機時（自動控溫）而櫃內溫度依然保持正常設定溫度。	冰櫃密封狀況佳，冷量流失少，是優質冰櫃的功能。屬正常現象，不必處理。
通電開始紅燈變亮。	冰櫃開始制冷，櫃內溫度還沒有達到檔位設定溫度，建議待冷櫃運轉一段時間，紅燈不亮時，再將食品放入冷櫃內儲存。屬正常現象，不必處理。
溫度調節器順時針調整時紅燈變亮。	紅燈變亮說明櫃內溫度高於設定溫度，冰櫃運轉一算時間后，待櫃內溫度達到檔位設定溫度，紅燈變為不亮。屬正常現象，不必處理。

※在使用期間，如果發現疑點，請先對照本說明書查一下，是否由於操作不當引起的。

除霜

冷凍室內使用一段時間後，內壁會形成一層霜，如果霜層過厚，會影響冰櫃冷凍效果，且增加耗電量，因此，當霜層積達約5cm左右時，應用專用除霜鏟做除霜動作。



在排水管下面放一盛水容器，再將冰櫃前面的排水管拔出20~25mm，並旋轉排水管，使管上的小箭頭朝下。

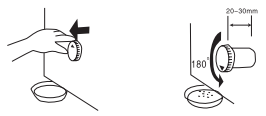

1. 排水管 2. 20-25mm

取出冰櫃內的排水塞，使化霜後的水沿排水管排出。



霜層溶化除淨後，用乾布將冰櫃內擦乾，旋進排水塞，排水管推進旋轉，使小箭頭向上然後接通電源，待通電一小時後再放入食品，12小時後將溫控鈕調至正常位置，冰櫃進入正常使用狀態。



為加快除霜動作，可將裝有50℃以下熱水的平底容器放入櫃內。



警告



禁止用加熱電器器具進行除霜，禁止用金屬工具、尖銳器具除霜。





安全注意事項

冰櫃設計採用一般家庭用電110v/60Hz電源

若電壓波動範圍較大時（超過104~126v），有可能造成冰櫃不啟動、溫控器或壓縮機損毀情事發生，或壓縮機運轉時聲音異常等現象，此時必須加裝1000w以上的自動穩壓器配合使用。



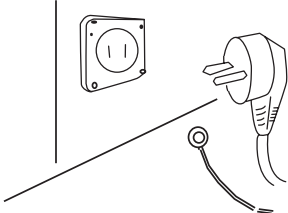

必須使用獨立專用插座（有效可以接觸地線距離位置）。
本冰櫃設計電源線配置兩線插頭，以及配備接地線，適用標準插座。冰櫃電源接觸時插頭必須完全插入接觸。

避免損壞電源線

- ※切忌以拉扯電源線的方式，拔出正在使用中冰櫃插頭。必須緊握插頭，從插座中直接拔出。
- ※不可讓任何物體重壓電源線，且避開人為踩踏電源線可能性。
- ※冰櫃於搬運過程中，請小心謹慎，須將電源線捆紮起來，切忌扭壓或折損電源線。



當電源線破損時

- ※當電源線出現破損或插頭出現磨損時，切忌繼續使用。
- ※電源線若有破損壞時，必須到指定維修站或請專業技術人員更換處理。

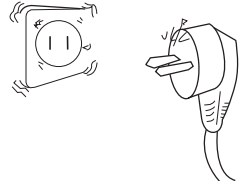



當瓦斯等易燃氣體外泄時

- ※首先關閉泄漏氣體之閥門。
- ※打開門窗讓氣體外流順暢。
- ※切勿立即拔取或插入冰櫃等電器品的電源插頭。

以下狀況請拔下電源插頭



- ※須青紫或維修前，請拔下冰櫃的電源插頭。
- ※冰櫃出現異常現象時，請拔下冰櫃的電源插頭。

安全注意事項

<p>冰櫃內嚴禁放入易燃物、易爆物等危險物品，及具有強腐蝕性如酸、鹼等溶劑品。</p> 	<p>冰櫃內不要保存藥品、疫苗、鮮花、活體物種及化學試劑等物品。且不能保存對溫度有設限之物品。</p> 
<p>冰櫃擺放位置四周，切忌堆放或使用汽油及其它易燃物品，以免引起不必要災害。</p> 	<p>如果電源線需延長，所使用之延長線規格不得小於 2.00mm² 標準設定。</p> 
<p>不可讓小孩在櫃內玩耍，以防發生意外。</p> 	<p>冰櫃在開始運轉後，切忌用手觸摸內壁冰冷表面，尤其是手濕時的接觸。否則，皮膚可能會遭受到沾黏傷害。</p> 

食品儲存指引：

<p>冰櫃內所放食品，不得超過冰櫃內部邊緣線。</p> 	<p>食品之間應預留空隙，以利於冷氣循環效應。</p> 
<p>食品放入冰櫃前應密封起來，既可防止水份散失，又可防止腥味相吸效應發生。</p> 	<p>包裝食品時最好採用適於冷凍的包裝袋，包裝袋必須無毒、無味、不透氣、不透水。</p> 
<p>儲存食品應分類放置，便於取物使用，避免長時間開啟而造成冷氣流失，而增加耗電量。</p> 	<p>食品擺設時，注意生產廠商所註明儲存期限（可在包裝袋上註明儲存日期、有效到日期以免過期）。</p> 

開機運轉及溫度調節：

使用操作事項：

剛接通電源後的冰櫃不要立即放入食品，讓空櫃運轉一段時間後（夏季約3小時，冬季約2小時）再將食品放入冰櫃內儲存。

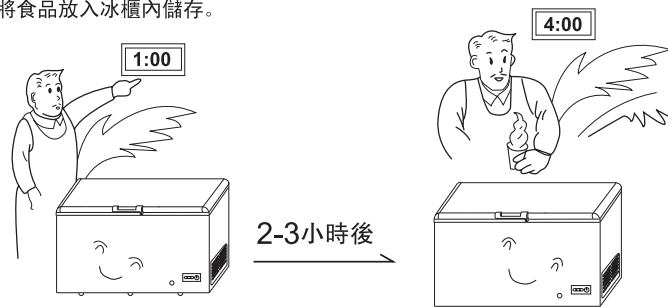

指定溫控調節：

- ※溫度控制面板上標示電源指示燈及溫度調節旋轉鈕（見下圖）。接通電源後，電源指示燈會亮。
- ※溫控調節器旋轉鈕刻度從1-7順時針方位設定溫度會逐漸降低，可根據需求溫度設定檔位。
- ※場地溫度高於25°C時，建議設定在3檔附近。場地溫度低於25°C時，建議設定在5檔附近。
- ※使用前請先檢查需求溫控是否設定在適當檔位，無須經常調節刻度。
- ※如果在正常使用過程中，紅燈變亮，請檢查溫控調節器檔位設置是否合適，請將溫控調節器設置在合適的檔位。如果溫控調節器設置在合適的檔位，紅燈亮，請立即將食品取出聯繫售後維修。

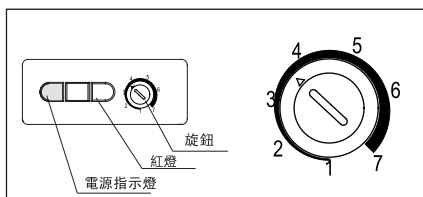

安全注意事項

不可用水噴淋、沖洗冰櫃，更不可將冰櫃放置在潮濕或易濺到水的地方，以免影響冰櫃本身電氣絕緣效果。

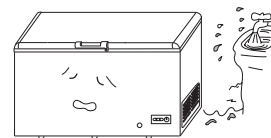

冰櫃安裝就定位後，插座位置應在一般隨手可觸及之處，以確保意外發生時便於即刻拔掉插頭動作。

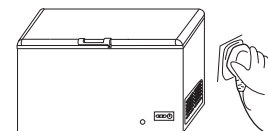

嚴禁私自拆卸、改造冰櫃原體。若有必要維修時須交由專業人員處理。

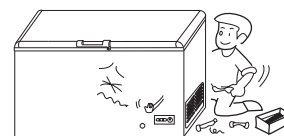

請勿將瓶裝啤酒、飲料等長時間放置冰櫃內，以防止凍裂爆破意外發生。

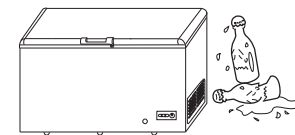

停電或清潔時，應拔下電源插頭，至少時間須間隔五分鐘，才能再次接通電源，以防堵因連續啟動而導致壓縮機受損。

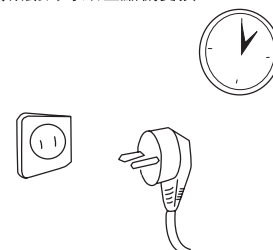

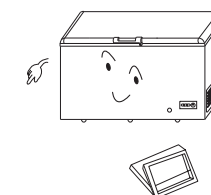

冰櫃廢棄不用時，請將上掀蓋門卸掉，以免小孩進入玩耍，發生窒息意外事件。



陳列場地

<p>冰櫃陳列地點須選擇平坦堅固之地面上，且將底座包裝材料撤離，以減少震動和噪音產生，若需搬運移動時，其傾斜角度不得大於45度。</p> 	<p>冰櫃陳列地點應避開陽光直曬，並遠離熱源對衝狀態，場地溫度不得高於32℃。</p> 
<p>冷櫃四周應預留一定空間，便於通風散熱。</p> 	<p>冰櫃陳列地點應避開易造成結冰現象之場地。</p> 
<p>陳列地點避開潮濕地面或易濺水位置，若遭受濺水或污物沾附時應即刻用軟布擦拭乾淨處理</p> 	
<p style="text-align: center;">符號含義說明</p>	
<p> 凡帶有該《警示》標誌的圖案，事關於產品安全和使用者的人身安全，必須嚴格遵守警示細則操作。</p>	
<p> 凡帶有該《禁止》標誌的圖案，是必須絕對禁止的行為事項。否則，可能會造成冰櫃之損壞或危及使用者的人身安全。</p>	

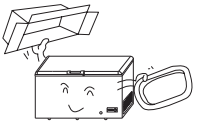
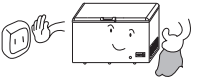
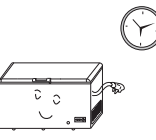
使用前準備

<p>1 拆除所有包裝組件</p>  <p>包裝用保麗龍底板必須拆除</p>	<p>2 使用前，先將冰櫃內進行清潔動作</p>  <p>詳細說明請參閱後文《清理》章節</p>
<p>3 定點靜置</p>  <p>冰櫃經搬運後，須靜置時間10分鐘以上方可接通電源。</p>	<p>4 接通電源</p>  <p>接通電源進行運轉下，時間達30分鐘後有明顯降溫感覺，表示冰櫃冷凍系統正常。</p>

底座腳輪安裝方式

※首先將冰櫃內雜物取出。

※慢慢將冰櫃向任何一側邊傾斜。

※將腳輪放入腳輪安裝槽內，將螺釘墊圈固定牢固。

※再慢慢將冰櫃傾向另一側邊，並將其它腳輪固定牢固，達成四腳平衡。

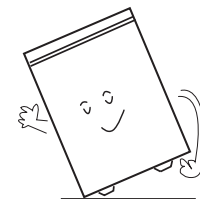

 安裝腳輪前一定須先斷電動作，腳輪安裝完畢後應使冰櫃安靜置放24小時後，才可插電使用。

該腳輪僅限短距離移動，不適合長距離或高低不平路面上推動。